

Rinnai

ガスFF暖房機
総合カタログ 2023 |

2023年5月 新価格





クリーンな空気で、
お部屋はいつもぽかぽか日和。
足元まで快適な
リンナイ ガスFF暖房機。

クリーンな空気と快適な室温を両立させる「ガスFF暖房機」なら、
外気を取り込んで燃焼し、燃焼後の排気は再び屋外へ排出。
お部屋の空気はいつもクリーンで、こまめな換気も必要ありません。
健康と快適を考えたなら、これからはリンナイ ガスFF暖房機です。



排気ガスは屋外へ排出、
お部屋の空気を汚しません。

屋外から取り込んだ空気で燃焼し、燃焼後の排気ガスは再び屋外へ。だから、お部屋の空気はいつもクリーンで清潔、面倒な換気も不要です。

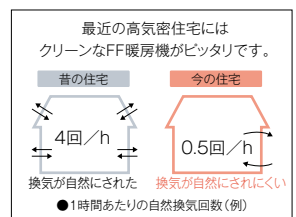
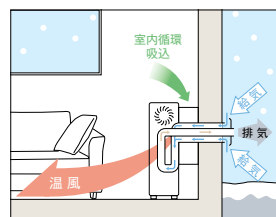

平成13年4月1日より施行された「国等による環境物品等の調達の推進等に関する法律(グリーン購入法)」の第6条に定められた特定調達品目、またはその判断基準を満たす商品です。



パワフル

ガスのパワーで、お部屋の
すみずみまでぽかぽかに。

温風をファンで循環させるから、室内がムラなく暖まり足元まで
ぽかぽか。エアコンのように外気温に左右されないで寒い時こそ
そのパワーを発揮します。

パワフルな温風が
お部屋の
すみずみまで
広がります。



寒いときこそ
実力発揮。

経済的

暖めすぎを抑えて
空調のコストを軽減します。

設定室温までお部屋が暖まると、自動的に設定室温を下げたり燃
焼を停止する機能や、暖めすぎを防ぎ光熱費を抑える機能を搭載
しています。

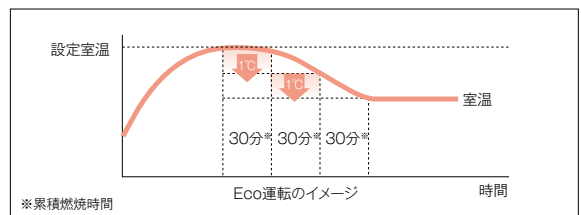

3つの特長

安心・安全

安心・安全性能を高め、もっと快適、もっとやさしく。

微圧センサーで給排気の閉塞を感知

全製品対応

「給排気閉塞検知装置」搭載で、給排気筒トップが障害物や雪で塞がれると、微圧センサーが異常を感知し、自動的に運転を停止します。

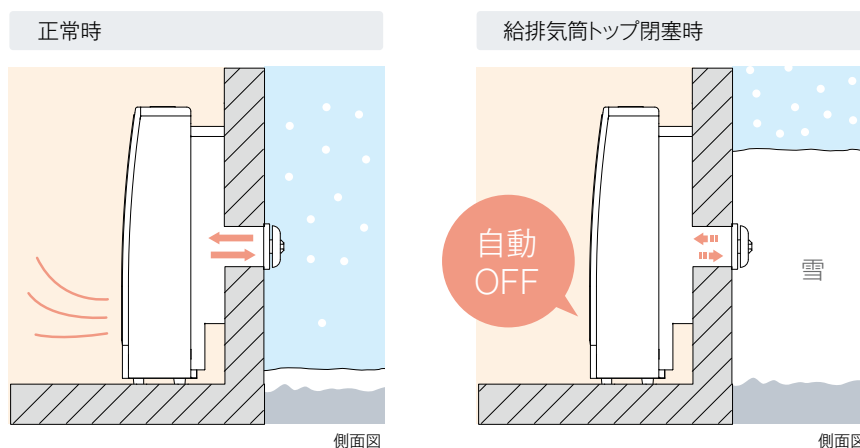

排気の流入を防ぐ「排気筒外れ検知装置」

全製品対応

本体が倒れたり、衝撃を受けて排気管が外れた場合に、給排気筒トップと器具本体に流れる微小電流の異常を検知して運転を自動的に停止。これによって室内への排気流入を防ぎます。

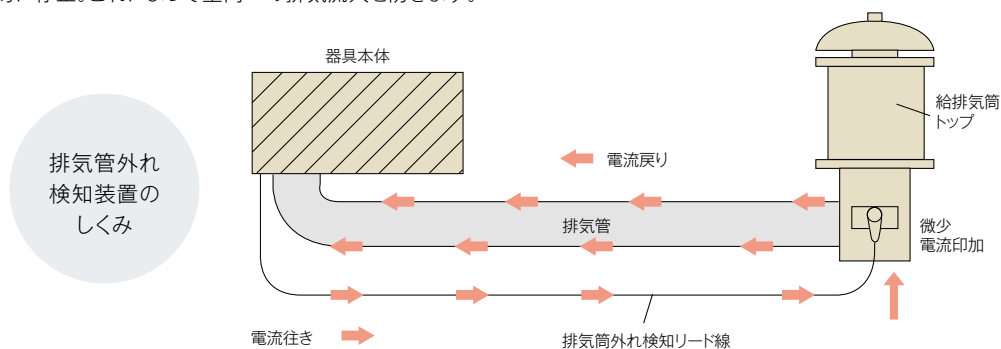

エコロジー

FF暖房機で、リンナイ独自のエコロジー仕様。

FF暖房機で、
効率よく暖める「エコ運転モード」

RHF-310FT RHF-570FT RHF-580FT RHF-1006FT

お部屋の温度が設定室温になると、30分ごとに2回にわたり自動的に1℃下げる機能です。また、室温が設定室温より高くなると燃焼を停止し、下がってくると燃焼を再開します。お部屋の暖めすぎを防止し、省エネに貢献します。

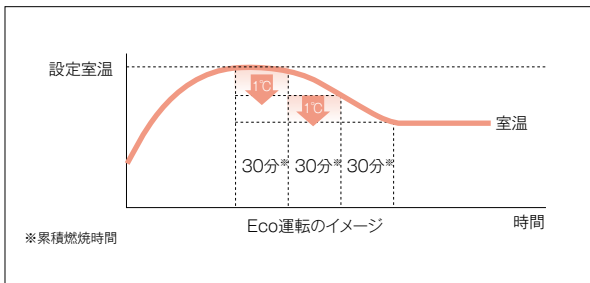

運転時消費電力を大幅ダウン(※)

(※)機種により異なります

RHF-310FT RHF-570FT RHF-580FT RHF-1006FT

旧モデル(※)と比較し、運転時消費電力(RHF-310FT)が43Wから23Wへと大幅低減を実現。運転時の電力消費を抑えます。

■強運転時の消費電力(新旧モデルの比較)			
[旧モデル] RHF-309FT	43W	↓	約46% down
[新モデル] RHF-310FT	23W		
[旧モデル] RHF-559FT	47W	↓	約36% down
[新モデル] RHF-570FT	30W		
[旧モデル] RHF-561FT	83W	↓	約55% down
[新モデル] RHF-580FT	37W		
[旧モデル] RHF-1005FT	111W	↓	約46% down
[新モデル] RHF-1006FT	59W		

(※)RHF-309FT,559FT:2012年6月発売。RHF-561FT:2013年6月発売。
RHF-1005FT:2015年8月発売。

デザイン

スタイリッシュと操作性を両立した新デザイン採用。

さまざまなお部屋に
調和する本体デザイン

全製品対応

飽きのこないシンプルな造形に、スタイリッシュなホワイト系カラーを採用。白を基調とした病院や介護施設のお部屋にも調和する、汎用性の高いデザインです。



RHF-570FT

※設置のイメージです。設置上、必要な離隔距離があります。

見やすく操作しやすいパネル

RHF-310FT RHF-570FT RHF-580FT RHF-1006FT

大きくて押しやすいスイッチや、表示部の視認性を高めたデザインで、操作しやすいパネル設計を採用しました。



※表示はRHF-570FT

安心・便利な「おはよう／おやすみタイマー」機能

24時間設定で運転開始時刻をセットできる「おはようタイマー」と、運転終了時刻を30・60・90分から選択できる「おやすみタイマー」で、自動ON・OFFはおまかせ。たとえば、病院の開院時間に合わせて、自動で室内を快適な温度にすることができます。

用途や設置場所に合わせて、 ぴったりの機種をお選びいただけます。

場所を取らない縦型タイプ
約38dB(A)の低騒音で快適暖房



暖房のめやす(温暖地)		暖房のめやす(寒冷地)		暖房能力: 2.88kW(2,480kcal/h)
木造	コンクリート造	木造	コンクリート造	
8畳まで (13.0㎡)	10畳まで (16.5㎡)	8畳まで (13.0㎡)	12畳まで (20.0㎡)	

24Hデジタルおはよう、30、60、90分おやすみタイマー付 (給排気筒トップ別売)
RHF-310FT(10-8866) 希望小売価格(税込)¥135,630(税抜¥123,300)
 ●高さ695×幅465×奥行257mm(背面カバーを含む) ●質量/18kg
 ●ガス接続/R1/2(TU接続可)

リビングから事務所まで
パワフルに暖房



暖房のめやす(温暖地)		暖房のめやす(寒冷地)		暖房能力: 5.28kW(4,540kcal/h)
木造	コンクリート造	木造	コンクリート造	
14畳まで (23.0㎡)	19畳まで (31.5㎡)	14畳まで (23.0㎡)	22畳まで (36.5㎡)	

24Hデジタルおはよう、30、60、90分おやすみタイマー付 (給排気筒トップ別売)
RHF-570FT(10-8882) 希望小売価格(税込)¥213,730(税抜¥194,300)
 ●高さ582×幅760×奥行257mm(背面カバーを含む) ●質量/23kg
 ●ガス接続/R1/2(TU接続可)

パワフルで快適、
場所を取らない縦型タイプ



暖房のめやす(温暖地)		暖房のめやす(寒冷地)		暖房能力: 5.29kW(4,550kcal/h)
木造	コンクリート造	木造	コンクリート造	
14畳まで (23.0㎡)	19畳まで (31.5㎡)	14畳まで (23.0㎡)	22畳まで (36.5㎡)	

24Hデジタルおはよう、30、60、90分おやすみタイマー付 (給排気筒トップ別売)
RHF-580FT(10-8890) 希望小売価格(税込)¥213,730(税抜¥194,300)
 ●高さ750×幅545×奥行262mm(背面カバーを含む) ●質量/23kg
 ●ガス接続/R1/2(TU接続可)

事務所から教室まで、
広いスペースにも対応する大能力タイプ



暖房のめやす(温暖地)		暖房のめやす(寒冷地)		暖房能力: 9.30kW(8,000kcal/h)
木造	コンクリート造	木造	コンクリート造	
24畳まで (39.5㎡)	33畳まで (54.5㎡)	24畳まで (39.5㎡)	38畳まで (62.5㎡)	

24Hデジタルおはよう、30、60、90分おやすみタイマー付 (給排気筒トップ別売)
RHF-1006FT(10-8505) 希望小売価格(税込)¥261,910(税抜¥238,100)
 ●高さ670×幅930×奥行320mm(背面カバーを含む) ●質量/39kg
 ●ガス接続/R1/2(TU接続可)

※小口径迅速継ぎ手での接続(RHF-1006FTには不可)には、1/2ネジ自在型プラグFOT-285(10-9179) 希望小売価格(税込) ¥2,310(税抜¥2,100)が必要です。
 (ガス消費量により、ガスコードの長さに制限がありますので、ご注意ください。)
 ※受注生産のものがありますので、お問い合わせください。

暖房のめやす	温暖地	木造 8畳まで (13.0㎡)	コンクリート造 10畳まで (16.5㎡)	木造 14畳まで (23.0㎡)	コンクリート造 19畳まで (31.5㎡)	木造 24畳まで (39.5㎡)	コンクリート造 33畳まで (54.5㎡)
	寒冷地	木造 8畳まで (13.0㎡)	コンクリート造 12畳まで (20.0㎡)	木造 14畳まで (23.0㎡)	コンクリート造 22畳まで (36.5㎡)	木造 24畳まで (39.5㎡)	コンクリート造 38畳まで (62.5㎡)
型式	RHF-310FT		RHF-570FT		RHF-580FT		RHF-1006FT
希望小売価格(税込) ()は税抜価格	¥135,630 (給排気筒) (¥123,300) (トップ別売)		¥213,730 (給排気筒) (¥194,300) (トップ別売)		¥213,730 (給排気筒) (¥194,300) (トップ別売)		¥261,910 (給排気筒) (¥238,100) (トップ別売)
外形寸法(mm) 高さ×幅×奥行 ※奥行は背面カバー含む	695×465×257		582×760×257		750×545×262		670×930×320
質量(kg)	18		23		23		39
暖房能力(kW(kcal/h))	2.88(2,480)		5.28(4,540)		5.29(4,550)		9.30(8,000)
ガス消費量 (kW(kcal/h))	強~弱	3.49~1.74(3,000~1,500)		6.40~2.50(5,500~2,150)		11.2~4.09(9,600~3,520)	
加湿器容量(L)	0.8		1.0		1.0		3.0
タイマー	おはよう	24時間デジタルおはようタイマー					
	おやすみ	30、60、90分選択式タイマー					
室温調節	電子サーモスタット Hi~Lo/OFF						
室温調節範囲(℃)	L(10℃)・12~30(1℃単位)・H(強連続)						
エコ運転モード	選択式						
ガス接続	R1/2(TU接続可)						
電源	AC100V(50-60Hz)						
消費電力(W)	強	23	30	37	59		
	弱	15	17	19	31		
待機時消費電力(W(50-60Hz))	0.8						
運転音(dB(A))	強38~弱28		強42~弱30		強42~弱33		強45~弱38
省エネ基準達成率(2006年度)	100%						
エネルギー消費効率	82.5%		82.6%		83.0%		
対応ガス種	LPG、13A・12A						
本体色 (マンセル値)	本体	クラウドグレー(5.5Y 8.3/0.4)					
	背面カバー	ストーングレー(5.9Y 6.4/0.4)					

■寸法図

●斜線部分は直排壁穴センター位置です。(単位:mm)

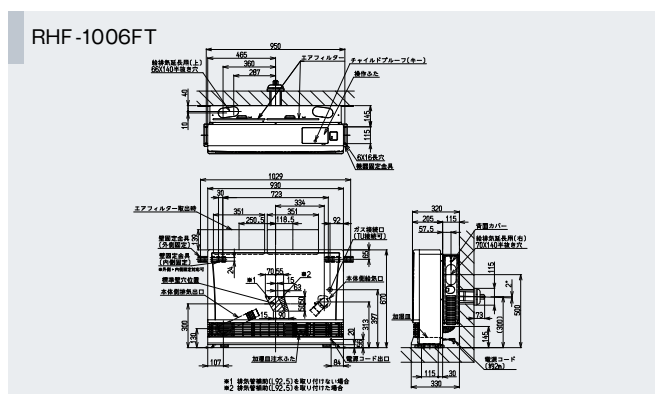
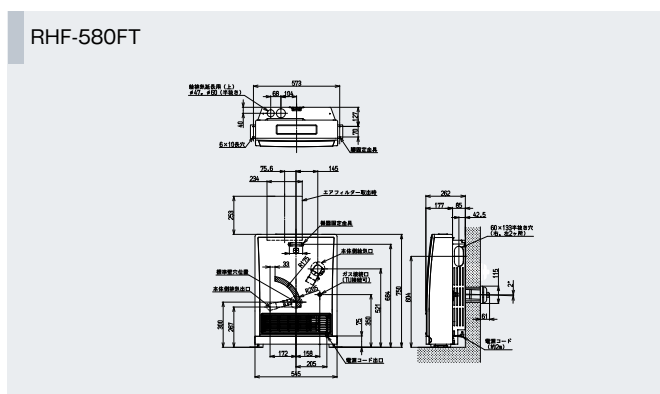
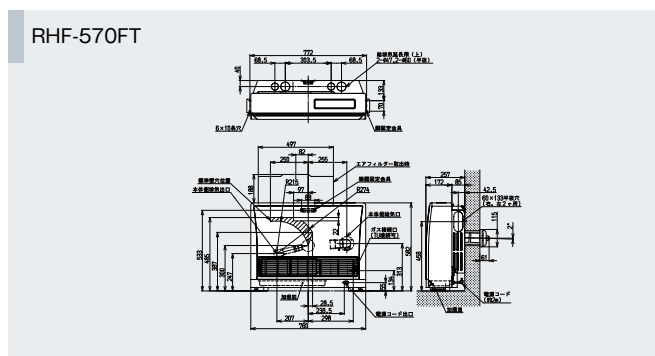
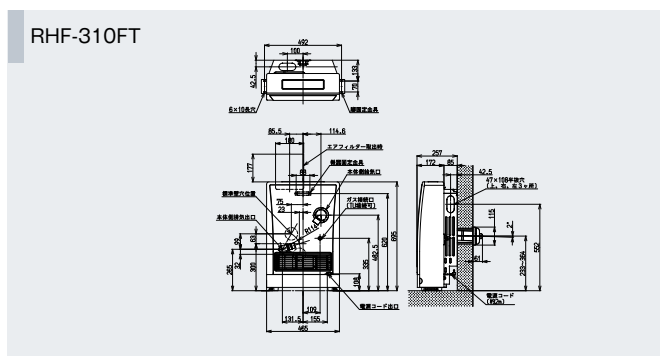

1システムで最大200台まで接続可能。操作・管理・監視を一括する

新しくなった「集中コントロールシステム」

当システムは、学校や病院、介護施設などで、管理人室などに置いたパソコン、親機、中継機と、各部屋のガスFF暖房機（子機）を接続し、親機と子機間で通信を行うことにより、各ガスFF暖房機の運転管理をパソコンで集中的に行うことができるシステムです。

1システムでガスFF暖房機を最大200台まで接続可能（従来システム*1では最大100台まで）となり、より大規模施設への設置ニーズに応えます。

一方、集中管理をパソコンで行うことにより、従来システム*1では必須であった専用管理端末が不要となり、小規模システムでの初期導入コストを抑えられます。

「集中コントロールシステム」設置イメージ

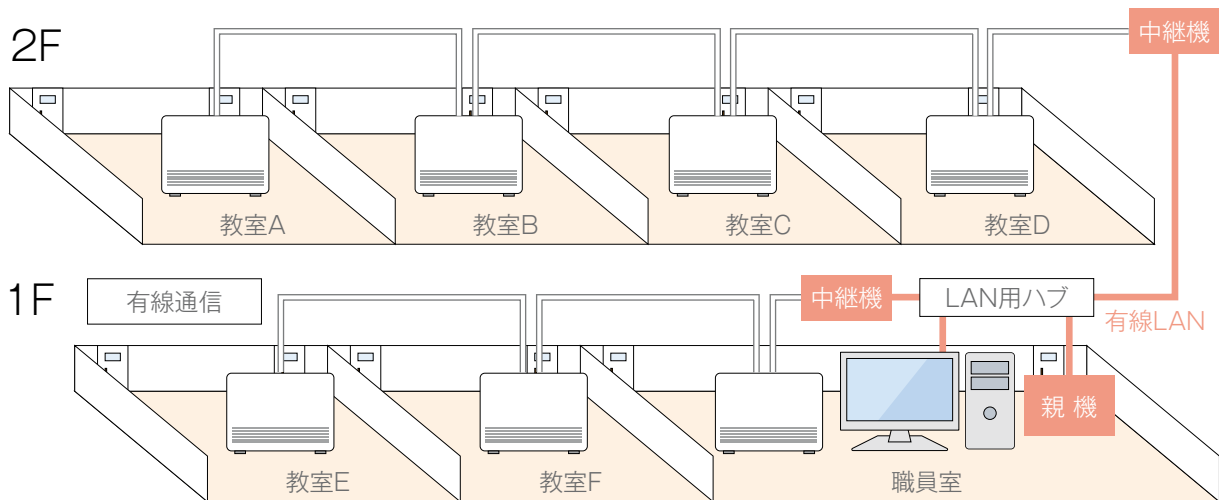

※中継機とガスFF暖房機の間はRS-485通信接続です。 ※中継機とガスFF暖房機は直接続します。分岐して接続する事はできません。 ※親機とパソコン、中継機の間は有線LAN接続です。

集中コントロールシステムはこんなお悩みを解決します！



学校で

- 暖房の消し忘れ点検のために、全教室を見回らなければならない。
- 教室ごとに室温が異なってしまう。
- 授業の前後は、教室ごとのON/OFFがわずらわしい。



病院・養護施設で

- 病室の温度調節に全室巡回しなければならない。
- 忙しい業務の中で、消し忘れ点検が負担になる。
- 病室ごとのON/OFFの手間が負担だ。

「集中コントロールシステム」の特長

1システムでガスFF暖房機を 最大200台まで接続可能

親機1つのシステムで最大200台までガスFF暖房機が接続可能です（従来システム*1では最大100台まで）。小規模施設から、部屋数の多い大規模な施設まで1システムで対応できます。各部屋のガスFF暖房機を管理人室などで集中管理することで、暖房の消し忘れ点検の必要もなく、1ヶ所で全室の安全管理ができます。また、機器に異常が発生した際も、パソコン画面に表示してお知らせします。



各部屋のガスFF暖房機運転状況管理画面

パソコンのWEBブラウザを使用した集中管理

当システムは、パソコンのWEBブラウザを用いて、各部屋のガスFF暖房機の集中管理を行います。従来システム*1では必須であった専用管理端末が不要となり、例えば、ガスFF暖房機10台の導入コストは、従来システム*1に比べ大幅に削減できます。

様々な施設に対応できる 多彩な操作メニュー

ガスFF暖房機の運転・停止を「個別」「一斉」「グループごと」で選択できるほか、部屋ごとに運転開始時刻・終了時刻をあらかじめ設定する週間プログラム設定やカレンダー設定など、システムを使用する施設の状況にあわせて多彩な運転制御が可能です。

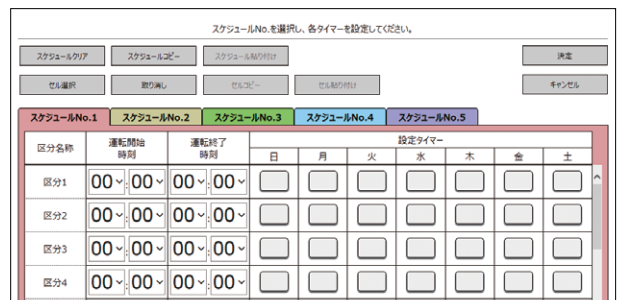

週間運転スケジュール管理画面

(※1) 当社従来品RCCM-100Bを用いた集中コントロールシステムとの比較。

操作メニュー例

- 子機マニュアル操作
- カレンダー設定
- 現在日時設定
- 子機グループ設定
- 週間プログラム設定
- 子機登録
- 部屋名称登録

※SMTP認証が必要であるサーバーの場合、緊急メール機能を使用できません。

安全監視の省力化により、働く人の負担を軽減します。

各室を見回る時間と
時間を省きます。

1カ所で全室の
安全監視ができます。

使いたい時、
使いたい部屋だけ暖房。
光熱費の節約に。

業務用 集中コントロールシステム [RCCM-200AL、RCCM-200BL]

グループ登録や週間プログラム機能を備えた先進のコントロールシステム。



親機 RCCM-200AL(10-7907)
希望小売価格(税込) ¥293,260(税抜¥266,600)



中継機 RCCM-200BL(10-7916)
希望小売価格(税込) ¥131,120(税抜¥119,200)

RCCM-200AL仕様

型式	RCCM-200AL
製品名	集中コントロールシステム親機
外径寸法(mm)	親機:高さ24×幅108.7×奥行67 親機PoEアダプター:高さ21×幅78×奥行54
電源	PoEHuBより供給
消費電力	15.4W以下(PoEアダプタ含む)
通信線・接続方法	LANケーブル・RJ45
通信距離	最長100m (HuBから接続機器までのLANケーブルの長さ)
負荷能力	中継機:最大15台 (FF暖房機は200台まで操作可能)

RCCM-200BL仕様

型式	RCCM-200BL
製品名	集中コントロールシステム中継機
外径寸法(mm)	本体:高さ35×幅179.5×奥行86
電源	PoEHuBより供給
消費電力	3W以下
通信線・接続方法・伝送距離 (PoEHuB⇔中継機間)	LANケーブル・RJ45 最長100m (HuBから接続機器までのLANケーブルの長さ)
通信方式 (中継機⇔FF暖房機)	有線通信:RS-485(シリアル通信)
通信距離	有線通信:最長1.2km
負荷能力	中継機1台につきFF暖房機最大31台

FF暖房機集中コントロールシステム(RCCM-200)に他社暖房機を接続する場合。

リンナイの集中システムに他社製の暖房機(三菱重工冷熱株式会社製のFF暖房機など)を接続する必要がある場合には、FOT-280、FOT-281を使用して下さい。 ※必要な部材と組み合わせ可能な暖房機はお問い合わせ下さい。

既存の集中コントロールシステム(RCCM-100B)に接続しているFF暖房機を取替について。

RHFS-310FL/570FL/1006FLとオプションで対応可能です。

※子機は既存のFF暖房機のものを使用します。暖房機の増設等で子機が必要な場合は、別途子機(RCCL-120)の取り寄せが必要です。

	買い替え後のFF暖房機	オプション	オプション名称	希望小売価格(税込) ()は税抜価格
旧FF暖房機	RHFS-310FL	+	FOT-283	取替用部品セット(309) ¥8,360 (¥7,600)
	RHFS-570FL	+	FOT-282	取替用部品セット(559/1005) ¥5,940 (¥5,400)
	RHFS-1006FL			

既存の集中コントロールシステム(RCCM-100B)親機を取替について。

親機をRCCM-100BからRCCM-200に取替える場合は、既存の暖房機にFOT-279を取り付けることで、RCCM-200と接続することができます。

※T-279の接続はRS-485通信接続です。

接続可能機種 仕様

	比較的小さなお部屋に NEW	病室や事務所などに NEW	事務所や教室など 広いスペースに																																				
暖房のめやす	<table border="1"> <tr><th colspan="2">温暖地</th><th colspan="2">寒冷地</th></tr> <tr><td>木造</td><td>コンクリート造</td><td>木造</td><td>コンクリート造</td></tr> <tr><td>8畳まで (13.0㎡)</td><td>10畳まで (16.5㎡)</td><td>8畳まで (13.0㎡)</td><td>12畳まで (20.0㎡)</td></tr> </table>	温暖地		寒冷地		木造	コンクリート造	木造	コンクリート造	8畳まで (13.0㎡)	10畳まで (16.5㎡)	8畳まで (13.0㎡)	12畳まで (20.0㎡)	<table border="1"> <tr><th colspan="2">温暖地</th><th colspan="2">寒冷地</th></tr> <tr><td>木造</td><td>コンクリート造</td><td>木造</td><td>コンクリート造</td></tr> <tr><td>14畳まで (23.0㎡)</td><td>19畳まで (31.5㎡)</td><td>14畳まで (23.0㎡)</td><td>22畳まで (36.5㎡)</td></tr> </table>	温暖地		寒冷地		木造	コンクリート造	木造	コンクリート造	14畳まで (23.0㎡)	19畳まで (31.5㎡)	14畳まで (23.0㎡)	22畳まで (36.5㎡)	<table border="1"> <tr><th colspan="2">温暖地</th><th colspan="2">寒冷地</th></tr> <tr><td>木造</td><td>コンクリート造</td><td>木造</td><td>コンクリート造</td></tr> <tr><td>24畳まで (39.5㎡)</td><td>33畳まで (54.5㎡)</td><td>24畳まで (39.5㎡)</td><td>38畳まで (62.5㎡)</td></tr> </table>	温暖地		寒冷地		木造	コンクリート造	木造	コンクリート造	24畳まで (39.5㎡)	33畳まで (54.5㎡)	24畳まで (39.5㎡)	38畳まで (62.5㎡)
温暖地		寒冷地																																					
木造	コンクリート造	木造	コンクリート造																																				
8畳まで (13.0㎡)	10畳まで (16.5㎡)	8畳まで (13.0㎡)	12畳まで (20.0㎡)																																				
温暖地		寒冷地																																					
木造	コンクリート造	木造	コンクリート造																																				
14畳まで (23.0㎡)	19畳まで (31.5㎡)	14畳まで (23.0㎡)	22畳まで (36.5㎡)																																				
温暖地		寒冷地																																					
木造	コンクリート造	木造	コンクリート造																																				
24畳まで (39.5㎡)	33畳まで (54.5㎡)	24畳まで (39.5㎡)	38畳まで (62.5㎡)																																				
型式	RHFS-310FL(10-8874)	RHFS-570FL(10-8904)	RHFS-1006FL(10-8513)																																				
希望小売価格(税込) ()は税抜価格	¥172,370 (給排気筒) (¥156,700) (トップ別売)	¥241,340 (給排気筒) (¥219,400) (トップ別売)	¥281,160 (給排気筒) (¥255,600) (トップ別売)																																				
外形寸法(mm) 高さ×幅×奥行 ※奥行は背面カバー含む	695×465×257	593×760×257	670×930×320																																				
質量(kg)	19	23	39																																				
暖房能力(kW(kcal/h))	2.88(2,480)	5.28(4,540)	9.30(8,000)																																				
ガス消費量 (kW(kcal/h))	強~弱 3.49~1.74(3,000~1,500)	6.40~2.50(5,500~2,150)	11.2~4.09(9,600~3,520)																																				
加湿器容量(L)	0.8	1.0	3.0																																				
室温調節	電子サーモスタット Hi~Lo/OFF																																						
室温調節範囲(℃)	L(10℃)・12~30(1℃単位)・H(強連続)																																						
ガス接続	R1/2(TU接続可)																																						
電源	AC100V(50-60Hz)																																						
消費電力(W)	強 弱	23 15	30 17	59 31																																			
待機時消費電力(W(50-60Hz))	1.3																																						
運転音(dB(A))	強38~弱28	強42~弱30	強45~弱38																																				
省エネ基準達成率(2006年度)	100%		101%																																				
エネルギー消費効率	82.5%		83.0%																																				
本体色 (マンセル値)	本体 背面カバー	クラウドグレー(5.5Y 8.3/0.4) ストーングレー(5.9Y 6.4/0.4)																																					

※小口径迅速継ぎ手の接続(RHFS-1006FLは不可)には、1/2ネジ自在型プラグFOT-285(10-9179) 希望小売価格(税込) ¥2,310(税抜¥2,100)が必要です。(ガス消費量により、ガスコードの長さ制限がありますので、ご注意ください。) ※親機、暖房機ともに受注生産品です。(受注後約90日の納期となります。) ※受注生産のものがありますので、お問い合わせください。

■寸法図

●斜線部分は直排壁穴センター位置です。(単位:mm)

RHFS-310FL

※背面壁掛けにして、壁中子機は壁掛け取付にのみ対応しておりますので、接続用ケーブルの接続は背面カバーを介して行ってください。

RHFS-570FL

※背面壁掛けにして、壁中子機は壁掛け取付にのみ対応しておりますので、接続用ケーブルの接続は背面カバーを介して行ってください。

RHFS-1006FL

※背面壁掛けにして、壁中子機は壁掛け取付にのみ対応しておりますので、接続用ケーブルの接続は背面カバーを介して行ってください。

RHF-310FT

RHF-570FT

RHF-580FT

標準設置例

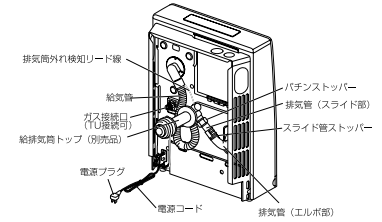
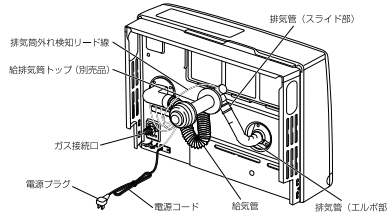
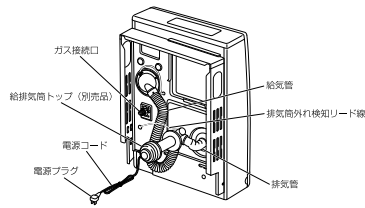

壁穴あけ工事

穴あけ工事を行う際には次のことを確認してください。

- 機器本体正面から見て下図の太線部分 (R114) の位置に円の中心がおさまるようにφ80mmの穴をあけてください。(ただし給気管・排気管を延長される場合は除きます。)
- 壁に穴をあける場合、壁の内部にあるすじかい・電気配線・ガス・水道の配管などに当たらないところを選んでください。

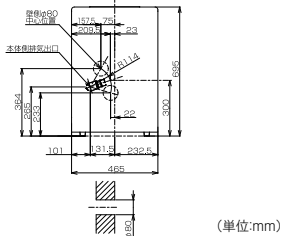

穴あけ工事を行う際には次のことを確認してください。

- 機器本体正面から見て下図の斜線部分の位置に円の中心がおさまるようにφ80mmの穴をあけてください。(ただし給気管・排気管を延長される場合は除きます。)(作業のしやすい位置は、高さ350mm、左側面から370mmです。)
- 壁に穴をあける場合、壁の内部にあるすじかい・電気配線・ガス・水道の配管などに当たらないところを選んでください。

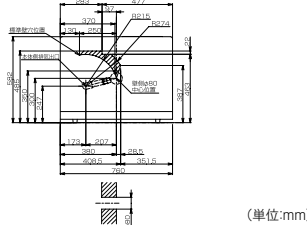

穴あけ工事を行う際には次のことを確認してください。

- 機器本体正面から見て下図の斜線部分の位置に円の中心がおさまるようにφ80mmの穴をあけてください。(ただし給排気筒を延長される場合は除きます。)
- 壁に穴を開ける場合、壁の内部にあるすじかい・電気配線・ガス・水道の配管などに当たらないところを選んでください。

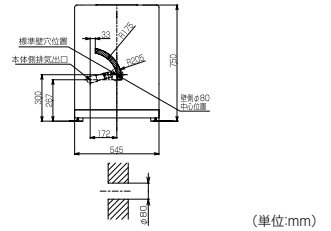

給・排気管の延長設置例

延長給・排気管工事を行う場合、本体後面の給・排気管の引き回しは下図のように設置してください。

左横引き配管延長工事

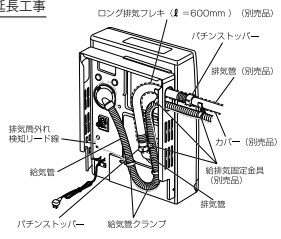

延長給・排気管工事を行う場合、本体後面の給・排気管の引き回しは下図のように設置してください。

左横引き配管延長工事

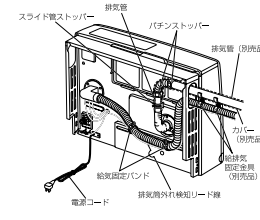

延長給・排気管工事を行う場合、本体後面の給・排気管の引き回しは下図のように設置してください。

左横引き配管延長工事

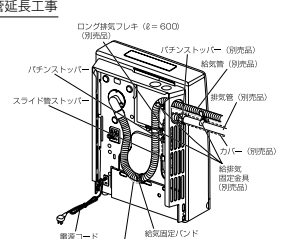

右横引き配管延長工事

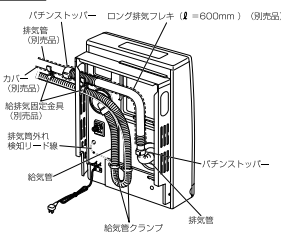

右横引き配管延長工事

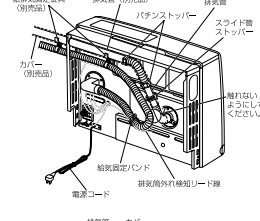

右横引き配管延長工事

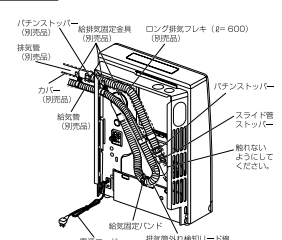

立上げ配管延長工事

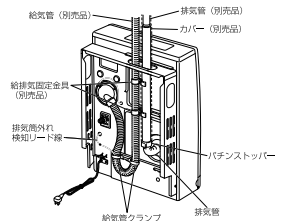

左立上げ配管延長工事

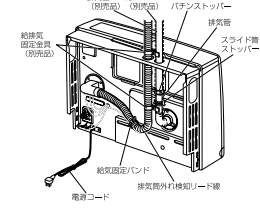

立上げ配管延長工事

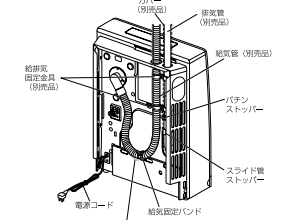

右立上げ配管延長工事

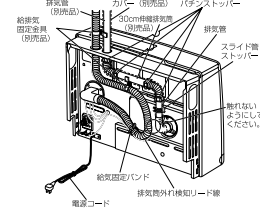

注意

- 排気施工時は、パチンストッパーやスライド管ストッパーなどを確実に設置してください。「排気筒外れ検知」(90エラー)が作動する原因になります。
- スリーブ表面は、電氣的絶縁がしてあります。この絶縁被覆を破らないように、木造建物等では、ラス網など十分カットしてください。また被覆を切った場合は、かならずビニールテープなどで補修してください。不備があると火災・感電の原因になります。又、排気筒外れ検知が正しく作動しない原因にもなります。
- 排気筒外れ検知リード線は給気管に沿って引回してください。排気管に接触したりしないように適当な間隔で給気管と結束してください。

RHF-1006FT

標準設置例

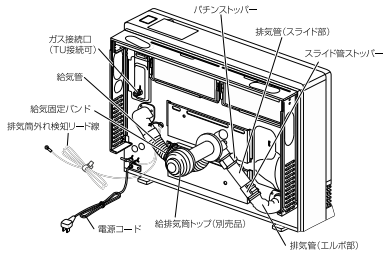

壁穴あけ工事

穴あけ工事を行う際には次のことを確認してください。

- 機器本体正面から見て下図の斜線部分の位置にφ80mmの中心がおさまるように穴をあけてください。(ただし給気管・排気管を延長される場合は除きます。)
- 壁に穴をあける場合、壁の内部にあるすじかい・電気配線・ガス・水道の配管などに当たらないところを選んでください。

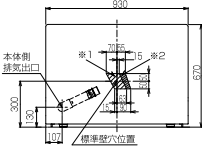

- ※1 排気管補助(92.5mm)を取り付けない場合の中心範囲
- ※2 排気管補助(92.5mm)を取り付けた場合の中心範囲

(単位:mm)

給・排気管の延長設置例

延長給・排気管工事を行う場合、本体後面の給・排気管の引き直しは下図のように設置してください。

左横引き配管延長工事

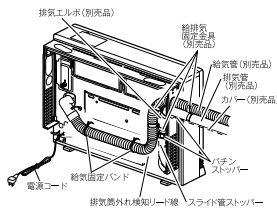

右横引き配管延長工事

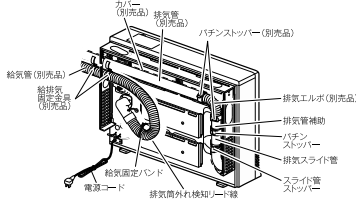

左立上げ配管延長工事

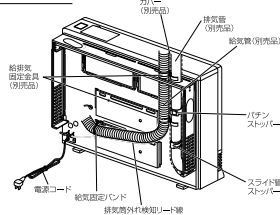

標準設置以外の延長設置もできます。

作業内容	説明図
<ul style="list-style-type: none"> ● 延長工事には、別売品の延長用給排気セットを使用します。また他社製品からの買い替えの場合も、別売品の給排気筒トップと延長用給排気セットを交換してください。 ● 排気管の各接続部には、抜け止め用のパチンストッパーを必ず取り付け、抜け止めの処置をしてください。 ● 延長工事は給気管・排気管の長さ4m、曲がり部分は3力以内で行ってください。不備があると、機器が損傷したり、異常点火・火災・不完全燃焼・排気筒外れ検知が正しく作動しない原因になります。 	<p>延長工事4m以内 曲り3力以内</p>
<p>(12A・13Aの場合) ※LPガス及びRHF-1006FTは対象外です。</p> <ul style="list-style-type: none"> ● 給気管・排気管を延長する時には、給気管の先端に付いているゴムエルボ内の制限板を必ず取り外してください。開梱した機器に排気管(排気エルボを含む)を追加した場合には、制限板を取り外してください。制限板を取り付けたまま給気管・排気管を延長すると、空気不足による故障の原因になります。 ○ 制限板は、機器を移設した際に必要となる場合がありますので、設置工事説明書、取扱説明書と共に保管して頂くようお願いいたします。 	<p>ゴムエルボ 制限板 外す 給気管</p>
<ul style="list-style-type: none"> ● 排気管の途中に水滴(ドレン)がたまるような下り勾配をつけないでください。排気ガス中のドレンが排気管内にたまり、不完全燃焼の原因になります。 ● 2.5m以上の延長配管の部分は、給排気筒トップ側へドレンが流れるように設置してください。正しく設置しないと、凝縮水が多量に流れると加湿皿よりあふれる場合があります。そのために2.5m以上の横引部には3°以上の下向き傾斜をつけてください。 	<p>約3°の下向き傾斜 2.5m以内 正しい設置の例 (機器側へ戻るドレンは、必ず2.5m※以内にしてください。) 誤った設置の例 (トラップは不可です。)</p>
<ul style="list-style-type: none"> ● 床下、天井裏などの目ととどかないところへの延長はしないでください。室内の空気が汚れるおそれがあります。 	
<ul style="list-style-type: none"> ● 給気管と排気管は同じ長さで配管工事を行ってください。給気管が排気管と比較して極端に短いと、給排気筒トップが強風にさらされた時に途中消火したり、燃焼異常音を発生する場合があります。 	
<ul style="list-style-type: none"> ● 排気管と給気管は別売品の給排気部延長部材に同梱されている固定金具を使って、壁に固定してください。横引きする場合は、排気管と給気管を、20mm以上離してください。 ● 給気管を給排気筒トップの給気口に接続の際、給気管が排気管に触れるおそれがある場合は、反対側の給気口を使用してください。また、使用しない給気口には給気口キャップを取り付けておいてください。 ● 別売品の給排気部延長部材を使って、給排気部延長工事を行った場合も、各部の接続箇所は、給排気部延長部材に同梱されているパチンストッパーを使って確実に固定してください。接続箇所が正しく固定されていないと、排気筒外れ検知装置が作動する場合があります。 ● 給排気部延長工事を行った場合は、排気管の各接続部の金属部分は高温になりますので、必ずカバーで覆ってください。また、運転中には触れないようお客様に説明してください。排気管に被せるカバーは設置・使用条件によっては経年的に変色する場合があります。 	

ガスFF暖房機オプション

(注) A…310FT(給排気管口径φ35) B…570Fシリーズ、580FT(給気管口径φ50、排気管口径φ35) C…1006FT(給排気管口径φ50)

品名	型式 品名コード	希望小売価格(税込) ()内は税別価格	適用	参考図	
給排気筒トップ※	ウォールトップ(φ35用) (140~300mm)	FOT-084K (10-3103) ¥7,040 (¥6,400)	A		
	ウォールトップ(φ35用) (240~400mm)	FOT-085K (10-3111) ¥8,360 (¥7,600)			
	ウォールトップ(φ35用) (400~600mm)	FOT-086K (10-3129) ¥9,570 (¥8,700)	B		
	ウォールトップA(φ50用) (115~240mm)	FOT-260 (10-6609) ¥10,010 (¥9,100)	C		
	ウォールトップA(φ50用) (240~400mm)	FOT-261 (10-6617) ¥11,330 (¥10,300)			
	ウォールトップA(φ50用) (400~600mm)	FOT-262 (10-6626) ¥12,540 (¥11,400)			
φ35用 0.3mスライド管セット A寸法206~326mm	FOT-230 (10-3554) ¥8,580 (¥7,800)	A			
φ35用 0.5mスライド管セット A寸法311~536mm	FOT-232 (10-3570) ¥9,130 (¥8,300)				
φ35用 1mスライド管セット A寸法556~1,026mm	FOT-234 (10-3597) ¥12,870 (¥11,700)				
φ50用 0.5mスライド管セット A寸法311~536mm	FOT-239 (10-3643) ¥10,340 (¥9,400)		C		
φ50用 1mスライド管セット A寸法556~1,026mm	FOT-241 (10-3669) ¥14,520 (¥13,200)				
給気φ50 排気φ35用 0.3mスライド管セット (スライド管セットA 0.3m) A寸法206~326mm	FOT-250 (10-4917) ¥9,240 (¥8,400)		B		
給気φ50 排気φ35用 0.5mスライド管セット (スライド管セットA 0.5m) A寸法311~536mm	FOT-251 (10-4925) ¥9,680 (¥8,800)				
給気φ50 排気φ35用 1mスライド管セット (スライド管セットA 1m) A寸法556~1,026mm	FOT-252 (10-4933) ¥13,640 (¥12,400)				
給排気管	φ35用 0.3m スライド管	FOT-231 (10-3562) ¥4,180 (¥3,800)	A		
	φ35用 0.5m スライド管	FOT-233 (10-3588) ¥4,840 (¥4,400)			
	φ35用 1m スライド管	FOT-235 (10-3600) ¥5,390 (¥4,900)			
	φ50用 0.5m スライド管	FOT-240 (10-3651) ¥4,840 (¥4,400)			C
	φ50用 1m スライド管	FOT-242 (10-3677) ¥5,390 (¥4,900)			
	φ35用 排気エルボ	FOT-236 (10-3618) ¥2,860 (¥2,600)			A
	φ50用 排気エルボ	FOT-243 (10-3686) ¥3,190 (¥2,900)	C		
	φ35用 給気ホース2m	FOT-119 (10-5385) ¥1,760 (¥1,600)	A		
	φ35用 給気ジョイント	FOT-120 (10-5393) ¥660 (¥600)			

品名	型式 品名コード	希望小売価格(税込) ()内は税別価格	適用	参考図		
給排気管	φ50用 給気ホース1.8m	FOT-121 (10-5406) ¥2,750 (¥2,500)	B			
	φ50用 給気ジョイント	FOT-227 (10-2727) ¥1,320 (¥1,200)				
	φ35用 給排気固定金具	FOT-123 (10-5147) ¥660 (¥600)	A			
	φ50用 給排気固定金具	FOT-124 (10-5155) ¥770 (¥700)	C			
	給気φ50 排気φ35用 給排気固定金具	FOT-256 (10-4941) ¥1,320 (¥1,200)	B			
	φ35用 パチンストップパー	FOT-090 (10-9954) ¥440 (¥400)	A			
	排気管補助	FOT-284 (10-9161) ¥1,650 (¥1,500)	C			
	φ50用 パチンストップパー	FOT-129 (10-5180) ¥440 (¥400)	C			
	配管カバー	φ35用 ロング排気フレキ	FOT-237 (10-3627) ¥4,400 (¥4,000)		A	
		φ35用 ロング排気フレキ600	FOT-238 (10-3635) ¥4,730 (¥4,300)			
		φ50用 ロング排気フレキ600	FOT-266 (10-7028) ¥6,820 (¥6,200)		C	
		φ35用 ショート排気管	FOT-161 (10-9381) ¥1,760 (¥1,600)		A	
トップカバーA(φ50用)		FOT-132 (10-5202) ¥7,920 (¥7,200)	C			
配管カバーA(φ50用) ※立上げ配管時には別途特製部品が必要です		FOT-133 (10-5210) ¥18,480 (¥16,800)				
L型配管カバーA(φ50用)		FOT-134 (10-5228) ¥7,040 (¥6,400)				
トップカバーB(φ35用)		FOT-140 (10-5708) ¥5,280 (¥4,800)	A			
配管カバーB(φ35用)		FOT-141 (10-5716) ¥15,730 (¥14,300)				
L型配管カバーB(φ35用)		FOT-142 (10-5725) ¥5,500 (¥5,000)	B			
その他		防護ネット	FOT-077 (10-9490) ¥19,800 (¥18,000)	AB		
		吹出口ガード	FOT-101 (10-2938) ¥15,070 (¥13,700)	C		
	吹出口ガード	FOT-258 (10-5050) ¥16,280 (¥14,800)	A			
	吹出口ガード RHF-570FT用	FOT-257 (10-5068) ¥16,280 (¥14,800)	—			
	中折れフィルター RHF-580FT用	FOT-208 (10-0708) ¥8,800 (¥8,000)	—			
	中折れフィルター RHF-570FT用	FOT-186 (10-0422) ¥8,030 (¥7,300)	A			
	中折れフィルター RHF-570FT用	FOT-137 (10-5245) ¥6,710 (¥6,100)	—			
	中折れフィルター	FOT-263 (10-6766) ¥11,880 (¥10,800)	C			
	特殊エルボ R1/2→R1/2	FOT-135 (10-5236) ¥1,210 (¥1,100)	AB			
	特殊エルボ R1/2→R3/8	FOT-128 (10-5172) ¥1,210 (¥1,100)	A			
	1/2ネジ自在型プラグ	FOT-285 (10-9179) ¥2,310 (¥2,100)	A			
	カバー(1m)(注)	FOT-229 (10-3707) ¥2,530 (¥2,300)	AB			
カバー(0.5m)(注)	FOT-255 (10-3716) ¥2,090 (¥1,900)	AB				
ショートスペーサー	FOT-267 (10-7282) ¥5,940 (¥5,400)	AB				
スペーサーカバー	FOT-268 (10-7290) ¥10,010 (¥9,100)	AB				

(注) 排気管は植毛タイプを廃止したため、手を触れるおそれがある部分には必ず排気管用断熱カバーをご使用ください。

※ 壁厚140mm以下の場合にはリビングエンジニアリング株式会社のショートスペーサーやストープ用スペーサーカバーをお使いください。くわしくは東京ガスリノベーション株式会社のホームページを参照ください。

集中コントローラー用オプション

型式	名称	品名コード	使用用途	希望小売価格(税込) ()内は税別価格
FOT-273	オプション子機	10-8173	ハットライト・プザーを設置する際に必要。RCCM-200AL1台に対し最大3台まで設定可能(FF200台とオプション子機3台も可)	¥162,250(¥147,500)
FOT-275	外部サーミスタ	10-8203	HA運転(RCCM-100B用暖房機又は他社暖房機)のFF暖房機に接続した際に、親機から室温設定をする場合に必要	¥10,780(¥9,800)
FOT-276	ガス漏れ警報機用ハーネスセット	10-8211	ガス漏れ警報器を接続する際に使用	¥2,970(¥2,700)
FOT-277	ハットライト用ハーネスセット	10-8229	ハットライト・プザーを接続する際に使用	¥3,410(¥3,100)
FOT-279	RCCM-200対応セット	10-8475	RCCM-100Bに接続していた暖房機を、RCCM-200に接続する場合に使用	¥68,750(¥62,500)
FOT-280	他社連動用子機	10-8483	他社製暖房機をRCCM-200に接続する場合に使用	¥72,380(¥65,800)
FOT-281	子機用ACアダプタ	10-8491	FOT-280に電源供給する場合に使用	¥26,290(¥23,900)
FOT-282	取替用部品セット(559/1005)	10-8793	RCCM-200用のFF暖房機をRCCM-100Bで運転するためのオプション(570/1006対応)	¥5,940(¥5,400)
FOT-283	取替用部品セット(309)	10-8807	RCCM-200用のFF暖房機をRCCM-100Bで運転するためのオプション(310対応)	¥8,360(¥7,600)

※受注生産のものがありますので、お問い合わせください。

ガス暖炉 強制給排気 (FF方式)

炎の揺らぎが上質な時間を演出、
リビングを暖かさと癒しの贅沢な住空間に。

Arriva ちょっと贅沢な空間を、リンナイが提案します。

炎は温もりを感じさせてくれるとともに、その揺らぎは心を和ませ安らぎを与えてくれます。そして、炎の周りには、自然と人が集まり、穏やかな時間が流れます。優雅で上質な住空間を創り出すガス暖炉。暮らしにさりげなく贅沢なひとときを灯します。

炎のレベルは7段階、リモコンでワンタッチ操作。暖かさといっしょに、炎の大きさをお選びいただけます。強制給排気(FF式)によって、高気密の空間でも安心してご利用いただけます。灰も排気も残さないから、お手入れの手間がいりません。

※ご使用により、燃焼室のガラスの内側が汚れる場合があります。
ご用命により、サービス員が有料にて清掃いたします。



優雅な住空間をデザインする上質なフロントパネル。



SHINE

フロントパネル：ステンレス

RHFE-750ETR-S 50Hz/60Hz

希望小売価格(税込) **¥1,021,020** (税抜¥928,200)

(※)フロントパネルの在庫につきましてはお問い合わせください。

- 暖房能力: 7.16kW(6,160kcal/h)
- 暖房のめやす: (温暖地) / 木造18畳(29.5㎡)コンクリート造25畳(41.5㎡) (寒冷地) / 木造19畳(31.5㎡)コンクリート造30畳(49.5㎡)
- ガス種: LPG、13A・12A 電源周波数区分有り
- 受注生産品(受注後約90日の納期となります)

型式内訳

本体

RHFE-750ETR 50Hz (10-9675)

希望小売価格(税込) **¥900,900** (税抜¥819,000)

RHFE-750ETR 60Hz (10-9683)

希望小売価格(税込) **¥900,900** (税抜¥819,000)

フロントパネル(ステンレス)

RHFE-750ETR-S-F (10-0253)

希望小売価格(税込) **¥120,120** (税抜¥109,200)

ガス暖炉オプション部材

品名	型式	希望小売価格(税込) ()内は税抜価格
給排気筒トップ(φ80用) (130~280mm) 排気ストレートタイプ	FOT-209 FOT-209K*	¥19,580 (¥17,800)
給排気筒トップ(φ80用) (240~400mm) 排気ストレートタイプ	FOT-210 FOT-210K*	¥21,560 (¥19,600)
給排気筒トップ(φ80用) (130~280mm) 排気90° 曲げタイプ	FOT-211 FOT-211K*	¥22,440 (¥20,400)
給排気筒トップ(φ80用) (240~400mm) 排気90° 曲げタイプ	FOT-212K*	¥24,640 (¥22,400)
給気中継パイプ(φ75用)	FOT-213	¥1,320 (¥1,200)
給気ホースセット(φ75用) 3m	FOT-214	¥24,200 (¥22,000)
給気ホースセット(φ75用) 5m	FOT-215	¥37,400 (¥34,000)

※末尾にKのつく型式は寒冷地仕様です。

※直排気の場合も給気ホースセット(φ75用)が必要です。 ※くわしくは、ガス暖炉「アリーバ」カタログをご覧ください。

※受注生産のものがありますので、お問い合わせください。

暖房のめやすについて

- このカタログに掲載のFF式ガス温風暖房機の暖房のめやすは、一般社団法人 日本ガス石油機器工業会の自主基準によります。
- 「温暖地」とは、室内外温度差が15℃の地域(東京、名古屋、大阪など)を指し、「寒冷地」とは、室内外温度差が30℃の地域(札幌など)を指します。
- 温暖地の「木造」とは、木造戸建住宅、「コンクリート」とは、コンクリート集合住宅を指します。いずれも一重窓で断熱材なしの建物です。断熱材が施してある場合は約1.2倍の広さまでがめやすとなります。
- 寒冷地の「木造」とは、二重窓、断熱材(グラスウール)75mmの木造戸建住宅、「コンクリート」とは、二重窓、断熱材(ポリスチレンフォーム)30mmのコンクリート集合住宅を指します。これ以上の高断熱住宅では、木造で約1.2倍、コンクリートで約1.5倍の広さまでがめやすとなります。
- 暖房のめやすは、暖房立ち上がり時間を30分として、設定室温20℃に達するまでの最大負荷計算により算出された値です。
- 室温表示は、お部屋の構造、設置場所、室外温度などによってお部屋全体の温度とは多少異なる場合があります。表示される室温はめやすとしてください。
- このカタログに掲載のガス器具は、海拔1,000mまで使用できます。1,000m以上で使用すると点火不良などの不具合が発生することがあります。
- 湿気の多いところや特殊環境(温泉害・塩害)等の場所には設置しないでください。

 安全に関するご注意	●ご使用前に必ず「取扱説明書」をよくお読みのうえ、正しくお使いください。
	●ガス接続部に不備があると火災の原因となりますので、お買い上げの販売店にご相談ください。 ●スプレー缶を機器の近くに置かないでください。破裂する恐れがあります。 ●ガスFF暖房機の工事(ガス、水道、電気など)には、専門の資格が必要です。お買い上げの販売店、または専門業者にご相談ください。配管等の据付け工事に不備があると事故の原因となる場合があります。 ●点検を受けてください。長期間快適にお使いいただくためには、日頃のお手入れはもちろんですが、定期的な保守点検が必要です。3年毎の保守点検をおすすめします。費用はお客様の負担になります。

- 補修用性能部品の保有期間は製造打切後7年です。

リンナイ株式会社 本社：〒454-0802 名古屋市市中川区福住町2番26号 ホームページアドレス：<https://www.rinnai.co.jp>

故障・修理・製品についてのお問い合わせ

インターネットの場合	お問い合わせ・サポート https://www.rinnai.co.jp/contact/		修理のお申し込み https://user.rinnai.co.jp/shuri/CUkeForm.aspx	
------------	--	---	---	---

お電話の場合 お客様センター  **0120-054321** 携帯電話からはこちらにおかけください。  **0570-550258**
(通話料金が発生します。)

●修理の受付:365日24時間 ●お問い合わせ:月～土9:00～18:00 ※日祝及び当社指定休日を除く

※PHS及びIP電話からはご利用いただけませんので、一般電話/携帯電話からお願いします。

保守点検についてのお問い合わせ 保守点検コールセンター  **0120-493110**

●受付時間:平日9:00～18:00 ※土日祝など当社指定休日を除く

間違いの電話が多くなっております。お電話をいただく際には、番号を必ずお確かめのうえ、くれぐれもお間違いのないようお願いします。

●お求めは信用とゆきとどいたサービスの店

- このカタログの掲載内容は、2023年4月現在のものです。
- 本カタログに掲載しております商品の価格は、希望小売価格です。配送費、据付部材、据付工事費、使用済み商品の引取り費等は含まれておりません。
 - ガス消費量・能力・エネルギー消費効率等は、都市ガス13Aで表示していますが、ガス種により異なる場合があります。
 - 印刷物のため、実際の商品と異なることがありますのでご了承ください。
 - 商品の価格及びデザイン、仕様は改善のため、予告なく変更する場合があります。
 - 本カタログ掲載の商品写真は、警告・注意シール表示を省略しているものがあります。