

Rinnai

ハイブリッド給湯・暖房システムカタログ 〈屋内設置タイプ〉

2023 |

2023年7月 新価格

GAS X ELECTRICS

G X E





家族にも家計にも、 あたたかい選択を。

何においても「どう暖かく過ごすか」が大切な寒冷地には、
「どんな給湯・暖房システムを選ぶか」がとても重要です。

家じゅうをあたためるパワフルさと、

家計にやさしい省エネ性を備えたエコワンなら

ガスと電気のハイブリッドで、心地よい暮らしをスマートに作ります。

寒冷地の暮らしを支える 屋内設置のエコワン登場。

ガスの瞬発力と電気の持久力で、年間の給湯光熱費を大幅に削減する
エコワンに屋内設置タイプが登場しました。

従来の省エネ性能はそのままに、屋内設置で凍結予防にかかる電気代も節約。

パワフルな給湯・暖房能力は、1台で家じゅうをあたため、
真冬でも過ごしやすい生活環境をつくれます。

また、スマートフォンやスマートスピーカーなどのデバイスとつながり、
いつでもどこでも操作することが可能です。

家族みんなのライフスタイルに寄り添い、生活空間になじむエコワンは、
豊かな暮らしを実現するための最良な選択といえます。



ハイブリッド給湯・暖房システム

ECO ONE

快適性と設置性

家じゅうの暖房は、 エコワン1台におまかせ

ハイブリッド給湯・暖房システムエコワンを導入すると、床暖房をはじめ、パネルヒータや浴室暖房乾燥機、温水ルームヒーターなど、様々な温水暖房を利用することができます。しかも、パワフルな暖房能力を発揮し、リビングはもちろん、浴室や寝室、子ども部屋など、ハイブリッド1台で家じゅうを暖めることができます。

設置性

熱源機とタンクユニットの屋内設置が可能

屋内にガス熱源機とタンクユニットを置くことで、凍結予防にかかる電気代をおさえることができます。



屋外設置のヒートポンプは専用の据置台で積雪による埋没を防ぎます。

また、寒冷地仕様では、ヒートポンプが外気温制御で停止しても循環回路に凍結防止制御を搭載しています。

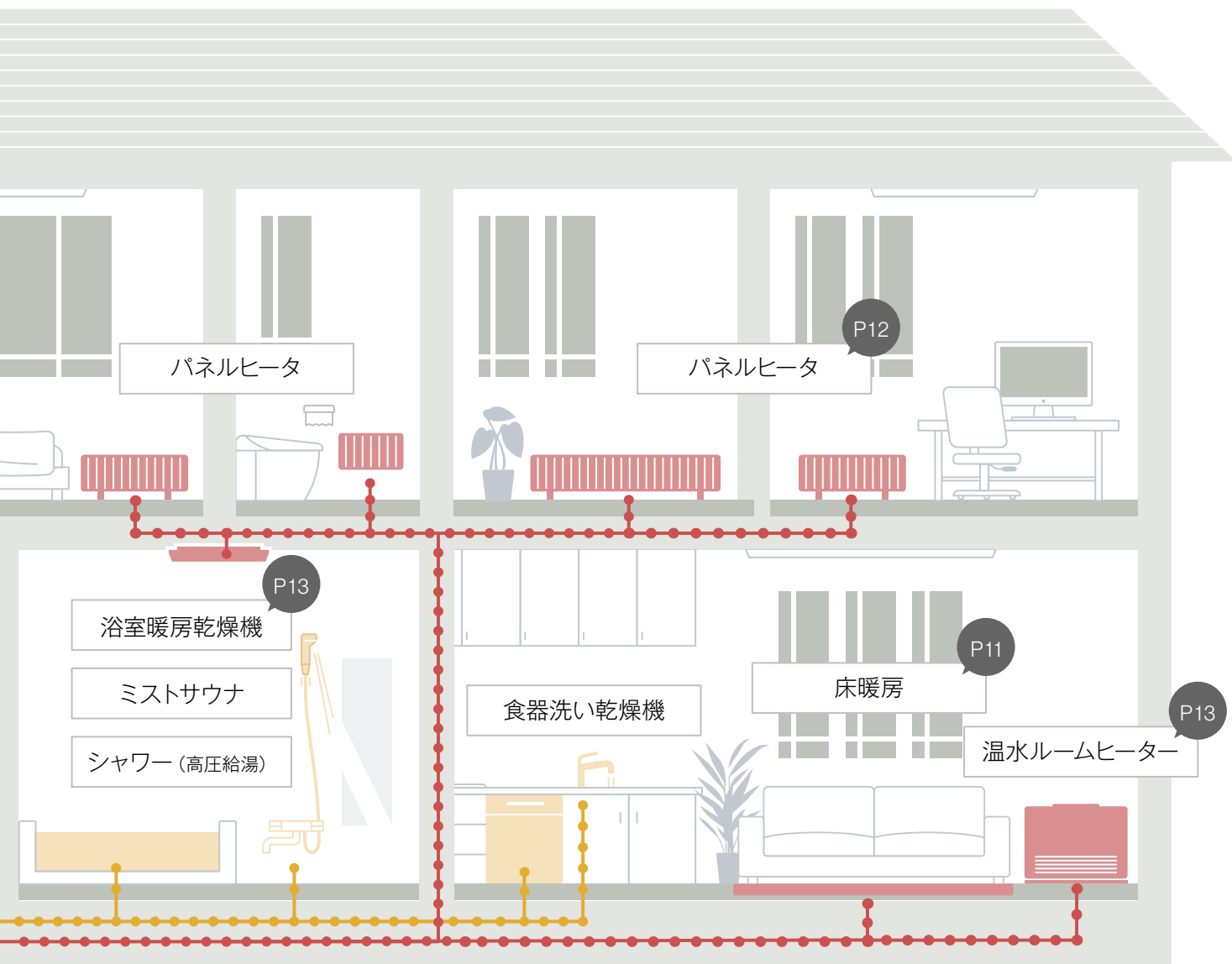

パワフルな高圧給湯でシャワーも快適に

エコワンは、高圧力減圧弁を搭載することで、パワフルな高圧給湯を実現。戸建住宅の2階*でのシャワー使用時にも、勢いよくたっぷりのお湯を出湯することができ、家中どこでも快適な給湯ライフをかなえます。

※2階シャワー条件：給水圧400kPa 給湯温度40℃ 配管径13A 配管長10m
シャワーヘッド高さ5m リンナイ試験設備にて
●給水圧が低い場合や、配管条件、シャワー水栓の種類等により、出湯量が異なります。

ECO ONE
減圧弁圧力 **390** kPa

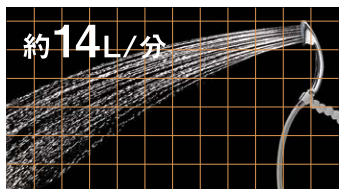

エコキュート高圧力タイプ
減圧弁圧力 **260** kPa

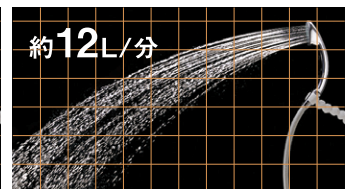

省エネ性と経済性

エコワンは
業界トップクラスの
省エネ性能

[年間給湯効率]

128%

●JGKAS A705-2017に基づく年間給湯効率 ※100Lタイプ、6地域給湯負荷16.6GJ/年の場合

エコワンならゼロエネルギーハウス(ZEH)に大きく貢献

標準的な新築住宅のゼロエネルギー化が推奨されている現代において、省エネ設備の選択は一層重要になってきています。一次エネルギー効率がきわめて高いエコワンを選択すれば、快適な暮らしだけでなく、ゼロエネルギーハウス(ZEH)の実現にも大きく貢献します。



ゼロエネルギーハウス(ZEH)とは…

断熱性能を高め、先進の省エネ設備機器を導入することで、一次エネルギー消費量を可能な限り削減。太陽光発電など創エネ設備を組み合わせることで、正味一次エネルギー消費量をゼロに。これが、ゼロエネルギー住宅です。

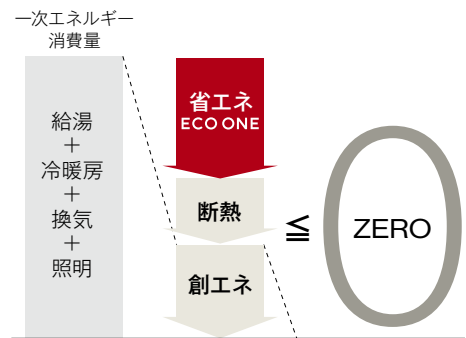

優れた省エネ性能

エコワンは、省エネ設備の評価基準となる一次エネルギー効率において、高い省エネレベルを実現しました。外気温の低い寒冷地では、給湯ハイブリッドにすることでエコキュートより省エネとなります。

[給湯一次エネルギー消費量 (GJ/年)]

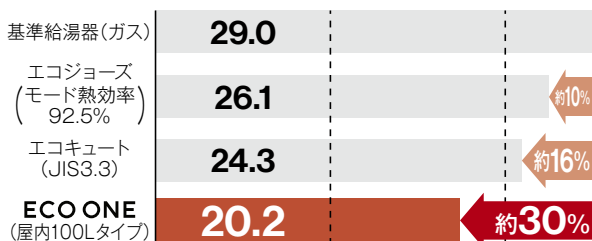

●国立研究開発法人建築研究所(協力:国土交通省国土技術政策総合研究所)による「建築物のエネルギー消費性能に関する技術情報」で公開されている平成28年省エネルギー基準に準拠した「エネルギー消費性能計算プログラム(住宅版) Ver.3.3.1」(3地域)による算出(2022年11月現在)。

給湯光熱費が47%お得

高い省エネ性を実現したエコワンは、従来のガス給湯器と比べて給湯コストを約6万円以上削減。石油給湯器や電気温水器と比べても給湯ランニングコストを削減することができます。

[年間給湯ランニングコスト比較]

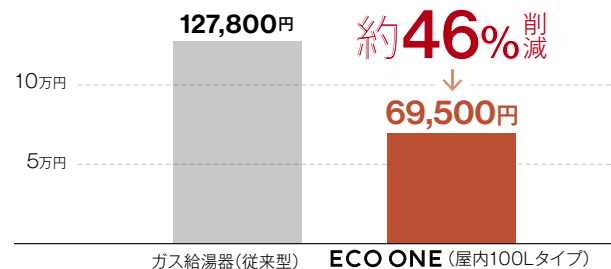

●国立研究開発法人建築研究所(協力:国土交通省国土技術政策総合研究所)による「建築物のエネルギー消費性能に関する技術情報」で公開されている平成28年省エネルギー基準に準拠した「エネルギー消費性能計算プログラム(住宅版) Ver.3.3.1」(3地域)に基づき試算(2022年11月現在)。

※年間給湯+おしだし負荷22.1GJ
LPガス料金:従来ガス給湯器、エコワン(屋内100Lタイプ)ともに通期450円/㎡
電気料金目安単価:27円/kWh。○従来型ガス給湯器:ふろ給湯器タイプ



ガス×電気のハイブリッドで、 暖房も給湯も、効率の良さと、パワフルさを両立。

空気の熱を利用する高効率の電気のヒートポンプと瞬時に湯をつくるパワフルなガスのエコジョーズ。これらを組み合わせることで、エネルギーを有効活用し、光熱費節約と省エネを実現するのが、ハイブリッド給湯・暖房システム エコワンです。寒い地域でも給湯や暖房の能力不足になることもなく安心です。

エコワンの仕組み

給湯の場合

キッチンや洗面、シャワーなどで使用するお湯は、効率の良いヒートポンプで沸かして貯めておいたタンクからお湯を供給します。

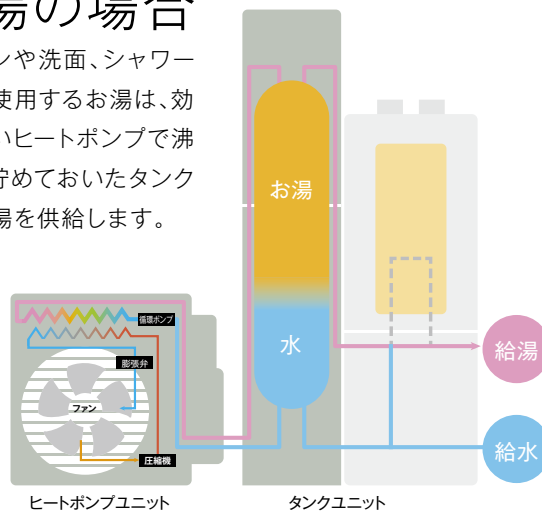

暖房の場合

床暖房や浴室暖房、温水ルームヒーターなどで使うお湯は、エコジョーズで沸かして温水を循環させます。

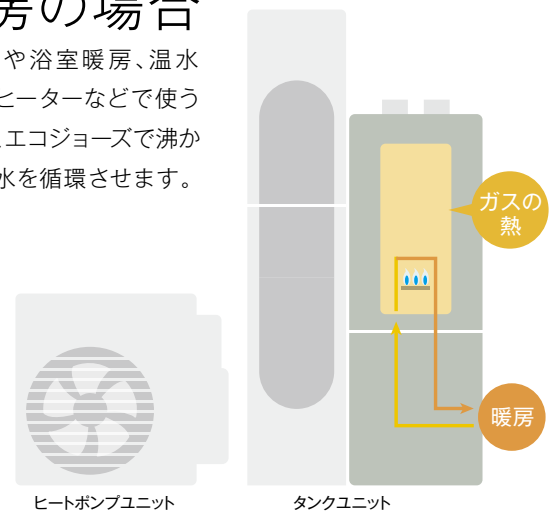

凍結運転

凍結をヒートポンプ循環で防ぎます。

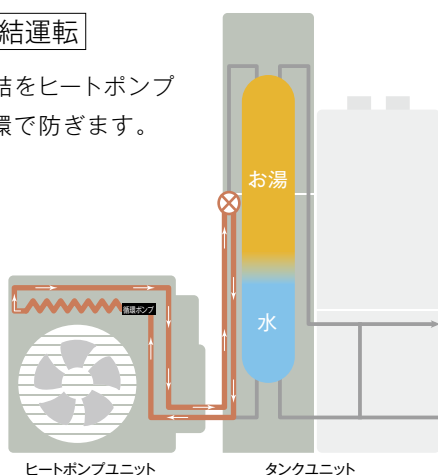

配管条件

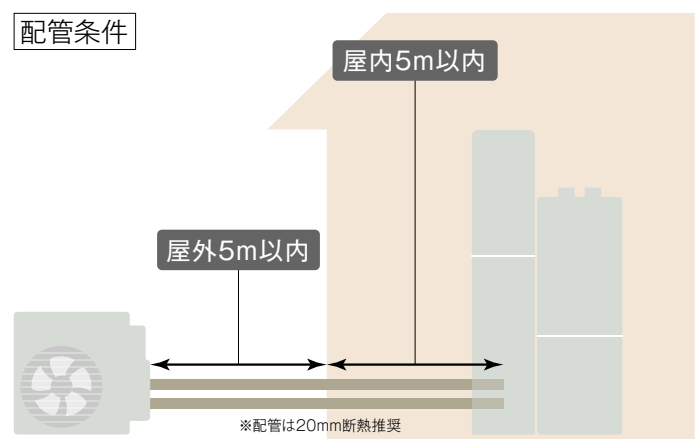

便利なりモコン&アプリ

画面サイズも大きく、よりわかりやすく

わかりやすさを追求した台所リモコンは、画面サイズを大きくするとともに、高精細ドットマトリクス液晶の採用によって、表現力の向上を図り、より視認性の高い文字表示を実現。また、蓋の中のスイッチは画面上の表示に対し直感的に操作できるよう配置しています。よく使う項目をお気に入りメニューとして登録しておくこともできます。



時間帯別料金モード

時間帯によって電気料金が変動する「時間帯別電灯契約」を利用するご家庭では、時間帯別料金モードを設定することで、電気料金単価が安い夜間の時間帯にお湯を沸き上げ、日中は電気とガスどちらがお得かを判別して運転します。

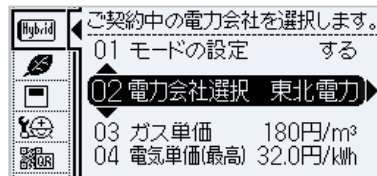

※電力会社によって、ハイブリッド給湯・暖房システムでは時間帯別電灯契約ができない場合があります。ご契約の電力会社へお問い合わせください。

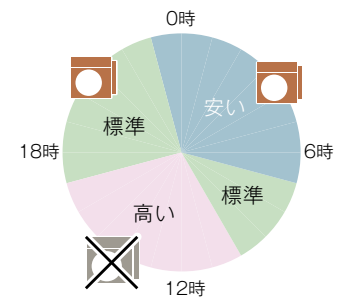

エネチェック機能

エコワンで使う電気※や、ガス・お湯の光熱費がわかるエネチェック機能。今月と先月の光熱費を比較できたり、日・週・月単位で使用量をチェックすることができます。

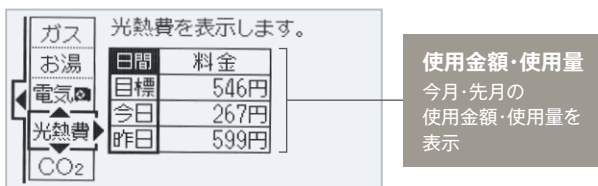

※電気使用量の表示には別売の電力測定ユニット 電線外径(最大)φ9.5mmの場合 RECU-200(25-5900)希望小売価格(税込)¥47,740(税抜¥43,400)、電線外径(最大)φ15.5mmの場合 RECU-200A(25-5104)希望小売価格(税込)¥58,410(税抜¥53,100)が必要です。電力測定ユニットとMBC-301VC(B)の台所リモコンを組み合わせると、家中のガス、水道使用量を表示することができます。(但し、接続可能なメーターが限定されます)

インターホン機能

バスルームの様子がわかって安心、会話ができてとても便利です。ボタンひとつで、浴室と台所のリモコン間で会話をすることができます。お年寄りや子どもの入浴中でも安心です。





いつでも、どこでも、 リンナイアプリで、かんたん操作！

外出先で、ご自宅で、アプリを使えばどこにいても、湯はりや床暖房のスイッチを入れることができます。

外出先から

帰宅時、スマートフォン^{※1}で給湯器を操作すれば、帰るころには暖かい部屋と湯はりの済んだお風呂が、あなたを待っています。



外出先からリンナイアプリで操作

リンナイ
クラウドサーバー



インターネット

家の中で

起きてすぐやキッチンからなど、家中のどこからでもスマートフォン一つで、湯はりや床暖房を簡単に操作できます。

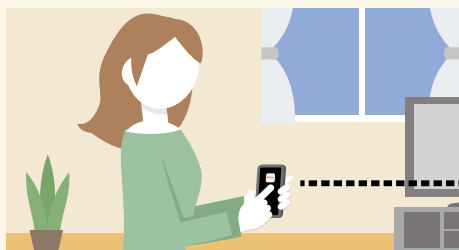

無線LANルーター^{※2}

リモコン

自動湯はり

エコワン

床暖房

アプリインストール方法

右記のQRコードから
リンナイ給湯器アプリ専用
Webサイトにアクセスし、
リンナイアプリを
インストールしてください。

Rinnai



リンナイの独自システムだから導入も簡単

リンナイの無線方式のメリット

追加工事や追加オプションが必要なく、**無線LAN対応リモコンにするだけで簡単に利用開始**できます。

無線方式のため、**新築はもちろん、既築住宅でも簡単に利用**が可能です。

※ 対応する熱源機が必要です。

※1 スマートフォンはiPhone、Androidに対応。タブレット端末はiOSのみスマートフォン用アプリで使用可能。iPhoneは、Apple Inc.の商標登録です。Androidは、Google Inc.の登録商標または商標です。
 ※2 家庭用の無線LANルーターをご使用ください。モバイルルーター(ポケットWi-Fi)、テザリングでの使用はできません。また無線LANに接続可能な環境下に限ります。詳しくは弊社窓口へお問い合わせください。



●写真は設置の一例です。熱源機下部の据置台は別売オプションとなります。

ECO ONE 専用リモコン



【台所リモコン】



【台所リモコン】



【浴室リモコン】



【浴室リモコン】

デザインインターホンリモコンセット
MBC-301VC(B)(28-4456)
 希望小売価格(税込)

66,770円

(税抜60,700円)

シンプルインターホンリモコンセット
MBC-261VC(28-4375)
 希望小売価格(税込)

57,530円

(税抜52,300円)

ハイブリッド給湯・暖房システム **あんしん点検**

ヒートポンプ	RHP-R222(S) (28-4880)	¥290,290(税抜¥263,900)
タンクユニット	RTU-R1005 (28-4359)	¥341,660(税抜¥310,600)
熱源機	RHBH-R246AFF2-1(A) (28-5088)	¥406,230(税抜¥369,300)

システム希望小売価格(税込) **1,038,180円**

(工事費・リモコン別)(税抜943,800円)

オプション

品名	型式	品名コード	希望小売価格(税込)
熱源機用据置台	ROP-E201AG-(W)UW450	28-4570	¥23,100(税抜 ¥21,000)
	ROP-E201AG-(W)UW550	28-4561	¥25,300(税抜 ¥23,000)
熱源機用配管カバー	ROP-E101(K)UW	28-4588	¥11,550(税抜 ¥10,500)
タンク配管カバー	RHO-15TUC100W	28-4430	¥18,810(税抜 ¥17,100)
タンク転倒防止金具	RHO-TUEQ2	28-2062	¥3,740(税抜 ¥3,400)

●その他のオプションについては、14~16ページをご覧ください。

電気配線系統図

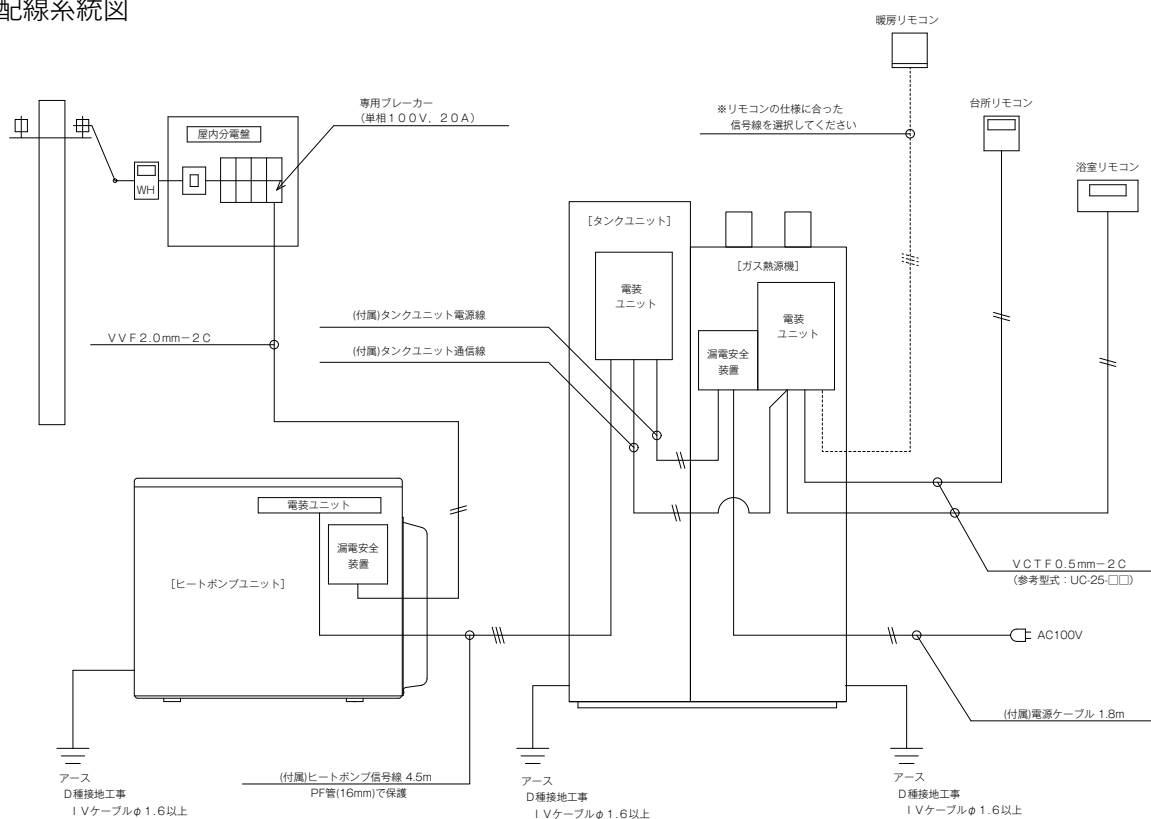

外観図

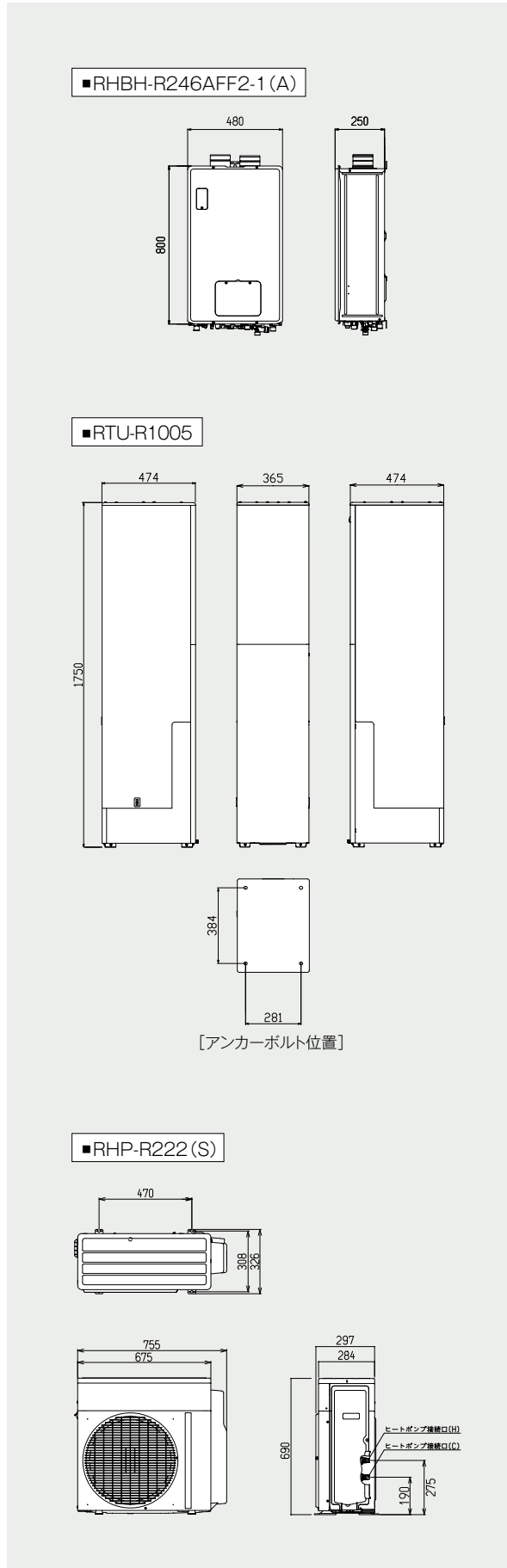

仕様

ガス熱源機

型式	RHBH-R246AFF2-1 (A)				
設置方式	屋内壁掛式(後面近接設置型)				
給排気方式	強制給排気方式(最大給排気延長Φ100KP、7m4曲りまで)				
外形寸法(mm)	高さ800×幅480×奥行250				
質量(kg)	40(満水時44)				
基本仕様	接続口径	ガス	13A・12A・20A(R3/4) LPG:15A(R1/2) ※TU接続でも可		
		給水	20A(R3/4)		
		給湯	20A(R3/4)		
		温水(往・戻)	高温(往):CCH(QF16)ジョイント 低温(往):CCH(QF16)ジョイント (戻):CCH(QF16)ジョイント		
		追焚(往・戻)	CCH(QF16)ジョイント(最大延長:φ10 樹脂管:25m)		
		循環アダプタ取付穴径(φmm)	φ50		
		浴槽設置条件	上方:7m 下方:5m		
		電源	AC100V(50-60Hz) ※電源コード1.8m		
		リモコン信号線	2心		
		ドレン配管 オーバーフロー	15A(R1/2)		
消費電力(W)	待機時(SW OFF時)	2.1			
	定格消費電力	225			
	凍結予防運転時	凍結予防ヒーターのみ:179			
運転制御仕様	ガス消費量(kW)	ガスの種類	13A	12A	LPG
		同時	64.8(55,700)	60.4(51,900)	64.8(4,63)
	13A・12A: (kcal/h)	給湯	44.2(38,000)	41.2(35,400)	44.2(3,16)
		暖房	20.6(17,700)	19.2(16,500)	20.6(1,47)
	ガス熱源機熱効率(%)	給湯:95、暖房:87(高温:85、低温89)			
給水装置認証登録番号	NW2017				

タンクユニット

型式	RTU-R1005		
設置方式	屋内据置式(後面近接設置型)		
外形寸法(mm)	高さ1,750×幅365×奥行474		
質量(kg)	40(満水時139)		
タンク容量(L)	99		
使用圧力(MPa)	最高	0.48	
	通常	0.39	
電源	AC100V(50-60Hz) ※2m		
通信線	ヒートポンプタンクユニット間	12V ヒートポンプ信号線(3芯)	
	熱源機タンクユニット間	12V 熱源機通信線(2芯)	
接続口径	給水口	20A(R3/4)	
	給湯口	20A(R3/4)	
	ヒートポンプ戻接続口(給H)	15A(G1/2B) *配管長10m以下(屋外5m以内、屋内5m以内)	
	ヒートポンプ往接続口(給C)	15A(G1/2B) *配管長10m以下(屋外5m以内、屋内5m以内)	
	熱源機戻接続口(ゆ)	20A(R3/4) *配管長2m以下	
	熱源機往接続口(水)	20A(R3/4) *配管長2m以下	
排水接続口	15A(G1/2B)		
消費電力(W)	待機時(SW OFF時)	0.4	
	定格消費電力	8	
	凍結予防運転時	凍結予防ヒーターのみ:276	
給水装置認証登録番号	NC3004		
タンク放熱係数	1.6%/h		

ヒートポンプユニット

型式	RHP-R222(S)			
外形寸法(mm)	高さ690×幅755×奥行297			
質量(kg)	35			
冷媒の種類/充填量	R32(フロン)/460g			
電源	AC100V(50-60Hz)			
沸き上がり温度(45℃のとき) ^(注1)	中間期	夏期	冬期	
	加熱能力(kW)	2.6	2.6	2.5
	消費電力(W)	480	393	510
COP	5.4	6.6	4.9	
接続口径	ヒートポンプ戻接続口(給H)	15A(R1/2)*配管長10m以下(屋外5m以内、屋内5m以内)		
	ヒートポンプ往接続口(給C)	15A(R1/2)*配管長10m以下(屋外5m以内、屋内5m以内)		
	消費電力(W)	待機時(SW OFF時)	1.0	
	最大時	1,200		
給水装置認証登録番号	W052-20022-199			
S-JET認証番号	0206-91177-001			
年間給湯効率*	128			

(注1) [沸き上がり温度の注意事項]

・低外気温時は除霜のため、加熱能力が低下することがあります。・沸き上げ直前では、加熱能力が低下することがあります。

●中間期:外気温(DB/WB)16℃/12℃、水温17℃ ●夏期:外気温(DB/WB)25℃/21℃、水温24℃

●冬期:外気温(DB/WB)7℃/6℃、水温9℃

*JGKAS A705-2017にに基づく年間給湯効率(6地域、給湯負荷16.6GJ/年)

部屋全体がムラなく暖まる

温水式床暖房

熱源機で沸かしたお湯を床下のパイプに循環させ、その熱で、足もとから部屋全体をあたためる温水式床暖房。スピーディーな立ち上がりで、空気を汚さず、陽だまりのような快適なあたたかさが魅力です。お湯の熱を利用するので、一度に大量のお湯をつくることのできるエコワンのメリットが十分に活かされます。

詳しい製品情報は
右のQRコードから
ご確認ください



床暖房導入希望

約 **70%** ※

※n=3,880人対象 リンナイ調べ

「対流」「ふく射」「伝導」の3つの効果で、陽だまりのような暖かさ

「対流」暖房

冷たい空気を床面で暖めて上に流すので、部屋の温度ムラがなくなります。

「ふく射熱」暖房

壁や天井に反射して、室内に広がる遠赤外線、体の芯から暖めます。

「伝導熱」暖房

足もとを中心にあたためるので、足元は暖かく頭は涼しく快適です。

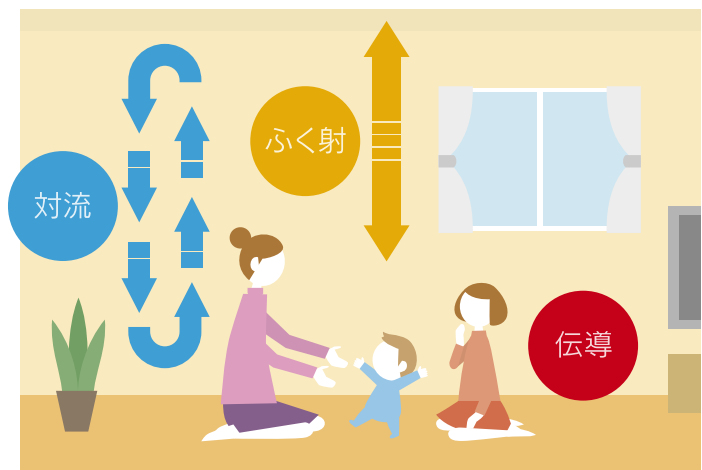

オススメポイント

お肌やノドにやさしい。



床暖房は風を起こさないで、皮膚の水分が奪われにくくお肌の乾燥を防ぎます。湿度も下がらないのでノドにやさしい暖房です。

手足の冷えやすい方にも効果的。



足が床に触れることで直接暖められるので、血管が広がり血行がよくなります。冬にづらい手足の冷えやすい方などに効果的です。

お部屋をスッキリ見せます。



ファンヒーターなどの暖房機器を必要としないため、いつでもお部屋がスッキリお掃除などもラクラクです。

床暖房はとっても健康的!

■ダニが生息しにくい ■ダニやほこりが舞いにくい ■空気を汚さない

やわらかな暖かさが心地よい

パネルヒーター

詳しい製品情報は
右のQRコードから
ご確認ください



人が暖かいと感じる神経「温点」に赤外線がやさしくはたらきかけ、
体感温度をアップさせるふく射熱暖房、パネルヒーター。
低めの温度設定でも十分に暖かさを感じることができ経済的です。



室温が低くても暖かいと感じる「ふく射熱暖房」

ふく射熱が空間を通して、やさしく体を暖めます。窓下に設置すれば窓から降りてくる冷気(コールドドラフト)も和らぎ、足元の冷えを緩和。これからの高断熱・高気密住宅のスタンダード暖房として広まっています。

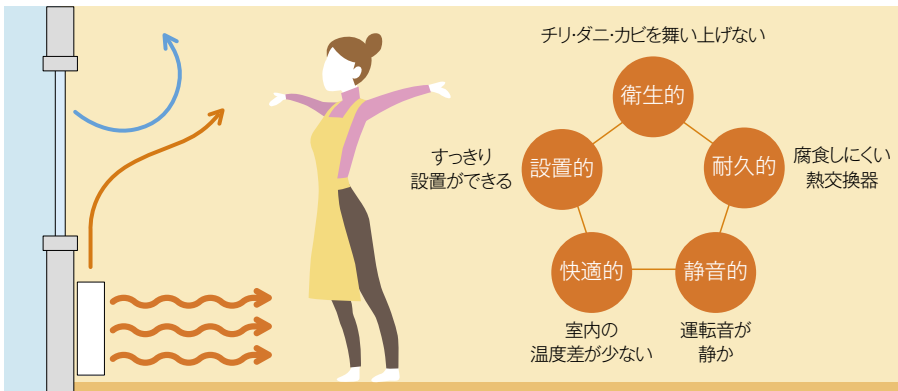

サーモバルブ付
パネルヒーター使用時の
運転を制御するリモコン



- 24時間タイマー運転をサークル表示。
- 省エネ運転。
- 2段階の温度調整が可能。
- 室温センサー制御にも対応。

安心 安全面、衛生面にも優れた性能。

パネルヒーターの表面温度は約40~70℃。うっかり触れてもやけどの心配が少ない、安心の温度です。また、温風が出ない自然対流式のため室内の空気はクリーン。チリやダニ、カビが舞い上がらず、目や肌の乾燥トラブルも予防します。



デザイン スッキリと設置できる薄型パネル。

リビングをはじめ和室、子供部屋、トイレ、洗面所など、様々な空間に溶け込む豊富なデザインバリエーションをラインアップ。
デッドスペースにもスッキリと収まる省スペース設計のため、目的に応じて自由な設置が可能です。



お部屋をマイルドに暖めるやさしい温風の

温水ルームヒーター

詳しい製品情報は
右のQRコードから
ご確認ください



温水熱を利用する温水ルームヒーターは、
石油ファンヒーターなどと比べ温風温度が低く、肌触りなめらか。
温かい空気が浮き上がりにくいため、頭寒足熱の暖かさです。
室内に排気ガスを出さないため、空気はクリーンなままに、お部屋全体を暖めます。



シルクのようななめらか温風で、家族みんなが「ふんわりあったか」

[石油ファンヒーターの場合]



[FF式石油暖房機器の場合]

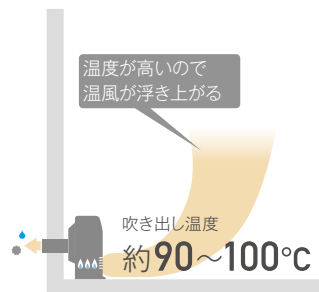

[温水ルームヒーターの場合]



*ルームほっとEハイブリッドは吹き出し温度約50°C

冬暖かく、夏爽やかに。衣類乾燥にも便利。

浴室暖房乾燥機

詳しい製品情報は
右のQRコードから
ご確認ください



冬の浴室を暖かく、夏は涼風で爽やかに。
1年を通して安心・快適な入浴が楽しめる浴室暖房乾燥機。
温風でカラッと乾燥、浴室のカビや結露を防止するので、衣類乾燥室としても使用できます。



パワフル&スピーディ！豊富な暖房能力で、すばやく快適。

電気ヒータ式に比べ2倍以上の暖房能力を発揮。運転の立ち上がりも早く、浴室をすばやく暖めます。

衣類乾燥もスピーディ！

所要時間

約 **1/4** ※

パワーは電気式の

2倍以上

※条件 外気温 湿度: 15/60%、ユニットバス1坪タイプにて衣類2kgを100%乾燥時の値です。(RBHM-C3301K1Pで算出)・衣類は脱水機付洗濯機で5分間脱水したものです。(脱水度約68%)

浴室暖房

ヒートショック*対策にも。
※急激な温度変化が体に及ぼす影響のこと。

衣類乾燥

時間や天気も気にせずお洗濯。

浴室乾燥

浴室をいつでも清潔に。

涼風

夏の入浴を爽やかに。

オプション

φ100KP部材

	品名	型式	品名コード	希望小売価格(税込)
1	給排気筒トップ (延長タイプ) ^{※1}	FFT-10-200C(L=150~250mm)	24-3725	¥49,280 (税抜 ¥44,800)
2		FFT-10-300C(L=250~350mm)	24-3733	¥51,810 (税抜 ¥47,100)
3		FFT-10-400C(L=350~450mm)	24-3741	¥54,450 (税抜 ¥49,500)
4		FFT-10-200H(L=150~250mm)	26-8737	¥59,730 (税抜 ¥54,300)
5		FFT-10-300H(L=250~350mm)	26-8745	¥62,260 (税抜 ¥56,600)
6		FFT-10-400H(L=350~450mm)	26-8753	¥67,430 (税抜 ¥61,300)
7	給排気筒トップ (直出タイプ) ^{※2}	FFTL-10-200B(L=150~250mm)	24-1684	¥57,420 (税抜 ¥52,200)
8		FFTL-10-300B(L=250~350mm)	24-1692	¥57,420 (税抜 ¥52,200)
9		FFTL-10-400B(L=350~450mm)	24-1706	¥57,420 (税抜 ¥52,200)
10		FFTL-10-200C(L=150~250mm)	24-3759	¥64,790 (税抜 ¥58,900)
11		FFTL-10-300C(L=250~350mm)	24-3768	¥66,110 (税抜 ¥60,100)
12		FFTL-10-400C(L=350~450mm)	24-3776	¥67,430 (税抜 ¥61,300)
13		FFTL-10-200G(L=150~250mm)	25-5990	¥67,100 (税抜 ¥61,000)
14		FFTL-10-300G(L=250~350mm)	25-6003	¥68,090 (税抜 ¥61,900)
15		FFTL-10-400G(L=350~450mm)	25-6011	¥70,510 (税抜 ¥64,100)
16		FFTL-10-200H(L=150~250mm)	26-8761	¥74,580 (税抜 ¥67,800)
17	FFTL-10-300H(L=250~350mm)	26-8770	¥77,110 (税抜 ¥70,100)	
18	FFTL-10-400H(L=350~450mm)	26-8788	¥81,730 (税抜 ¥74,300)	
19	給排気筒トップ 断熱化粧カバー	FFT-DKC-10(延長タイプ用)	24-2558	¥29,700 (税抜 ¥27,000)
20		FFTL-DKC-10(直出タイプ用)	24-2567	¥43,890 (税抜 ¥39,900)

	品名	型式	品名コード	希望小売価格(税込)
21	直管	FFP-10-150(L=150mm)	21-0147	¥3,190 (税抜 ¥2,900)
22		FFP-10-300(L=300mm)	21-3897	¥3,630 (税抜 ¥3,300)
23		FFP-10-600(L=600mm)	21-3901	¥5,390 (税抜 ¥4,900)
24		FFP-10-900(L=900mm)	21-3919	¥7,700 (税抜 ¥7,000)
25		FFP-10-1800(L=1800mm)	21-2200	¥14,300 (税抜 ¥13,000)
26	スライド管	FFS-10-160(140~180mm)	21-2196	¥4,950 (税抜 ¥4,500)
27		FFS-10-200(180~270mm)	21-2137	¥5,280 (税抜 ¥4,800)
28		FFS-10-300(250~420mm)	21-3927	¥5,720 (税抜 ¥5,200)
29		FFS-10-500(405~720mm)	21-2145	¥7,260 (税抜 ¥6,600)
30	FFS-10-800(705~1320mm)	21-2154	¥11,000 (税抜 ¥10,000)	
31	90°エルボ	FFL-10-90	21-3936	¥4,950 (税抜 ¥4,500)
32	45°エルボ	FFL-10-45	21-3944	¥4,950 (税抜 ¥4,500)
33	Zエルボ	FFZL-10-69	23-3387	¥4,290 (税抜 ¥3,900)
34	90°エルボ 排気アダプタ	EFAL-100TNJ(φ100⇒KPIにする部材)	24-3212	¥6,270 (税抜 ¥5,700)
35		EFA-100TNJ(φ100⇒KPIにする部材)	24-3190	¥3,410 (税抜 ¥3,100)
36	排気アダプタ	FFA-10NJA(OJ⇒KPIにする部材)	21-2170	¥3,190 (税抜 ¥2,900)
37		FFA-10NJB(KP⇒OJにする部材)	21-2188	¥3,410 (税抜 ¥3,100)
38	排気筒吊り金具	KGOP-HNG	24-9928	¥1,540 (税抜 ¥1,400)

※1 トップ型式別相違点

型式	断熱用 空気層	半月板	給気側 リング	排気口 ガラリタイプ
FFT-10-○○○C 排気筒先端長さ60mm	○	○	○	×
FFT-10-○○○H 排気筒先端長さ60mm	○	○	×	○

※2 トップ型式別相違点

型式	ドレン ガイド	半月板	断熱用 空気層	給気側 リング	排気口 ガラリタイプ
FFTL-10-○○○B	○	×	×	○	×
FFTL-10-○○○C 排気筒先端長さ60mm	○	○	○	○	×
FFTL-10-○○○G 給気部雪カバー付き	○	○	○	×	×
FFTL-10-○○○H 排気筒先端長さ60mm	○	○	○	×	○

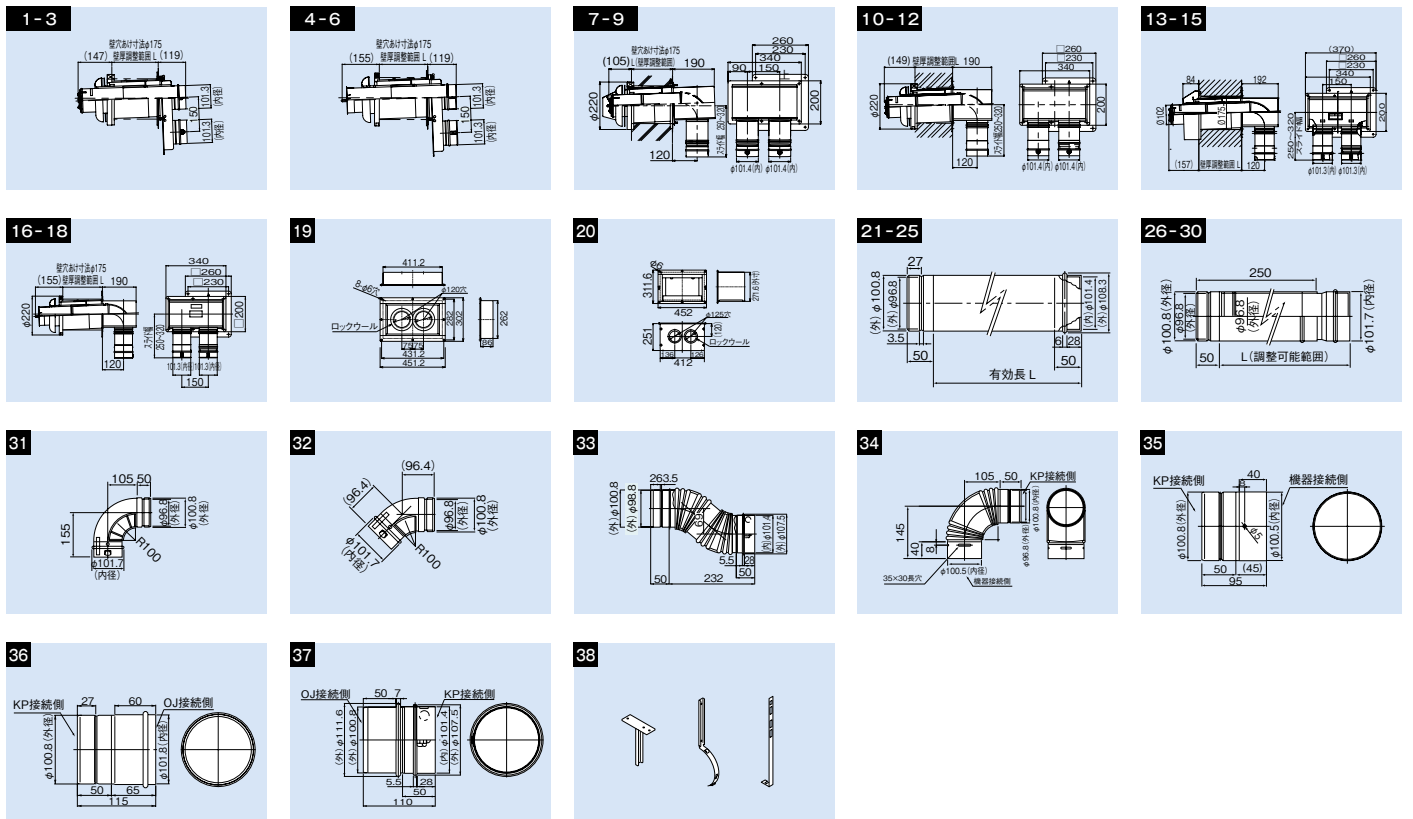

ヒートポンプ配管関連

	品名	型式	品名コード	希望小売価格(税込)	備考
39	連結配管(給湯用)、HP配管セット(屋内設置用)	RHO-HPSK5EDS2	28-4634	¥71,610 (税抜 ¥65,100)	タンクユニット ↔ ガス熱源機 給湯管連結用フレキ管20A、タンクユニット ↔ ヒートポンプ配管20mm断熱アルミ三層管10A(5m)
40	HP配管20mm保温20m	RHO-HP20-20T	28-4642	¥64,460 (税抜 ¥58,600)	タンクユニット ↔ ヒートポンプ配管20mm断熱アルミ三層管10A(20m)
41	HP直継手T	RHO-HPT-2PT	28-4235	¥8,140 (税抜 ¥7,400)	ストレート型
42	HPエル継手T	RHO-HPL-2PT	28-4243	¥8,140 (税抜 ¥7,400)	L型
43	HP配管面仕上器T	ROP-HPMST	28-4251	¥2,200 (税抜 ¥2,000)	アルミ三層管使用時に必要

ヒートポンプユニット置架台

	品名	型式	品名コード	希望小売価格(税込)	備考
44	平地高置用架台	C-NZJ5-L2	28-3832	¥13,860 (税抜 ¥12,600)	ヒートポンプユニットの置架台 高さ500mm
45	二段置用架台	C-WZJ-L2	28-3840	¥27,280 (税抜 ¥24,800)	ヒートポンプユニットの置架台 高さ900mm
46	防雪屋根	C-RZJ-L	28-3549	¥30,800 (税抜 ¥28,000)	ヒートポンプユニットの置架台に取り付けできる防雪屋根
47	防雪パネル	CE-RZJ-BPL	28-3557	¥31,350 (税抜 ¥28,500)	ヒートポンプユニットの置架台に取り付ける防雪パネル
48	前面用防雪パネル	CE-RZJ-YL	28-3972	¥11,660 (税抜 ¥10,600)	防雪屋根、防雪パネルと組み合わせて使用する前面パネル



【平地高置用架台】



【二段置用架台】



【防雪屋根】



【防雪パネル】

その他

	品名	型式	品名コード	希望小売価格(税込)	備考
49	木質床ボルト	RHO-M8HB	28-4626	¥2,530 (税抜 ¥2,300)	タンクユニットを木質床に固定する場合に使用

温水端末関連部材

	品名	型式	品名コード	希望小売価格(税込)
50	大流量熱動弁・行き	ROP-CCVH-1H	25-5943	¥36,630 (税抜 ¥33,300)
51	ヘッダー(G3/4接続)	ヘッダー-CH-6SA(接続口:7)	25-0145	¥12,870 (税抜 ¥11,700)
52		ヘッダー-CH-9P(接続口:9)	25-9636	¥15,290 (税抜 ¥13,900)
53	ヘッダー(CCH接続)	ヘッダー-CCH-6SB(接続口:7)	25-0162	¥12,870 (税抜 ¥11,700)
54		ヘッダー-CCH-8SB(接続口:9)	25-0846	¥15,290 (税抜 ¥13,900)
55	後付け熱動弁	IアツケネットウベンC	26-1004	¥7,040 (税抜 ¥6,400)/セット 内訳: 後付け熱動弁 1コ CHクリップ 1コ
56	熱動弁ヘッダー(G3/4接続)	ヘッダー-CVH-6SC(接続口:6)	25-0188	¥46,200 (税抜 42,000)
57		ヘッダー-CVH-8SC(接続口:8)	25-9695	¥58,300 (税抜 53,000)
58	熱動弁ヘッダー(CCH接続)	ROP-CCVH-6SB	26-3073	¥51,590 (税抜 46,900)
59		ROP-CCVH-8SB	26-3081	¥63,690 (税抜 57,900)
60	CHジョイント10B(1個入)	I-CHジョイント10B-1P	25-2148	¥979 (税抜 ¥890)/1個
61	CHジョイント10B(20個入)	I-CHジョイント10B-20P	25-0099	¥18,040 (税抜 ¥16,400)/袋
62	CHジョイント7B(1個入)	I-CHジョイント7B-1P	25-2156	¥979 (税抜 ¥890)/1個
63	CHジョイント7B(20個入)	I-CHジョイント7B-20P	25-0081	¥18,040 (税抜 ¥16,400)/袋
64	CHシスイセンB(1個入)	I-CHシスイセンB-1P	25-2165	¥979 (税抜 ¥890)/1個
65	CHシスイセンB(20個入)	I-CHシスイセンB-20P	25-0383	¥18,040 (税抜 ¥16,400)/袋
66	ジョイントB10A(1個セット)	ICHJ-B10A-1P	25-0536	¥1,540 (税抜 ¥1,400)
67	ジョイントB7A(1個セット)	ICHJ-B7A-1P	25-0545	¥1,540 (税抜 ¥1,400)
68	止水栓B(1個セット)	ICHJ-BSシスイセンB	25-0528	¥1,540 (税抜 ¥1,400)
69		ICHJ-BSJ-1P(樹脂製)	25-3482	¥616 (税抜 ¥560)
70	ショートエルボ7×7C	Iショートエルボ7×7C-1P	25-2181	¥1,320 (税抜 ¥1,200)/1個
71	ショートエルボ10×7C	Iショートエルボ10×7C-1P	25-2199	¥1,760 (税抜 ¥1,600)/1個

	品名	型式	品名コード	希望小売価格(税込)
72	分岐ヘッダー	Iブキヘッダー-10×7B-1P	25-2203	¥2,530 (税抜 ¥2,300)/1個
73	バンド10A(10個入)	Iバンド10A-10P	25-3714	¥737 (税抜 ¥670)/袋
74	バンド7A(10個入)	Iバンド7A-10P	25-3705	¥737 (税抜 ¥670)/袋
75	CHクリップ(10個入)	ICHクリップ-10P	25-3748	¥979 (税抜 ¥890)/袋
76	クリップ16A(10個入)	ICCHクリップ-10P	25-3756	¥1,320 (税抜 ¥1,200)/袋
77	ジョイントBG3/4	ICHJ-BG3/4-1P	25-0579	¥2,310 (税抜 ¥2,100)/1個
78	CCHジョイントG1/2-2P(2個入)	ICCHジョイントG1/2-2	25-2289	¥4,290 (税抜 ¥3,900)/袋
79	ジョイントCCHM×G3/4	ICCHM×G3/4ジョイント	25-0529	¥2,200 (税抜 ¥2,000)/個
80	H不凍液	Hフトウエキ32-4L	26-3129	¥6,270 (税抜 ¥5,700)
81	H不凍液	Hフトウエキ32-20L	26-3137	¥16,170 (税抜 ¥14,700)
82	SYS-2ユカオンセンサー	SYS-2	25-5065	¥18,370 (税抜 ¥16,700)
83	φ7断熱ヘアチューブ(50m/巻)	IPT-7N-I	25-1424	¥55,660 (税抜 ¥50,600)
84	φ7断熱ヘアチューブ(25m/巻)	IPT-7N-I-25	25-5438	¥28,050 (税抜 ¥25,500)
85	φ7断熱ヘアチューブ(10m/巻)	IPT-7N-I-10	25-5420	¥11,990 (税抜 ¥10,900)
86	φ7断熱ヘアチューブ(50m/巻)	IPT-7N-IE	25-1433	¥78,760 (税抜 ¥71,600)
87	φ7断熱ヘアチューブ(25m/巻)	IPT-7N-IE-25	25-5454	¥38,940 (税抜 ¥35,400)
88	φ7断熱ヘアチューブ(10m/巻)	IPT-7N-IE-10	25-5446	¥15,620 (税抜 ¥14,200)
89	φ10断熱ヘアチューブ(50m/巻)	IPT-10N-I	25-1441	¥73,150 (税抜 ¥66,500)
90	φ10断熱ヘアチューブ(25m/巻)	IPT-10N-I-25	25-5489	¥36,410 (税抜 ¥33,100)
91	φ10断熱ヘアチューブ(10m/巻)	IPT-10N-I-10	25-5471	¥14,630 (税抜 ¥13,300)
92	φ10断熱ヘアチューブ(50m/巻)	IPT-10N-IE	25-1459	¥103,180 (税抜 ¥93,800)
93	φ10断熱ヘアチューブ(25m/巻)	IPT-10N-IE-25	25-5501	¥51,040 (税抜 ¥46,400)
94	φ10断熱ヘアチューブ(10m/巻)	IPT-10N-IE-10	25-5497	¥20,460 (税抜 ¥18,600)

温水端末関連部材

	品名	型式	品名コード	希望小売価格(税込)
95	シーリングキャップφ7(20個入)	ISキャップ7N-IE	25-1467	¥6,490(税抜 ¥5,900)/袋
96	シーリングキャップφ7(2個入)	ISキャップ7N-IE-2P	25-9174	¥1,100(税抜 ¥1,000)/袋
97	シーリングキャップφ10(20個入)	ISキャップ10N-IE	25-1475	¥6,490(税抜 ¥5,900)/袋
98	シーリングキャップφ10(2個入)	ISキャップ10N-IE-2P	25-9183	¥1,100(税抜 ¥1,000)/袋
99	遮熱管φ7(50m/巻)	Iシャネツカン-7AI	25-1484	¥10,560(税抜 ¥9,600)/袋
100	遮熱管φ7(10m/巻)	Iシャネツカン7AI-10	25-9191	¥3,410(税抜 ¥3,100)/袋
101	遮熱管φ10(50m/巻)	Iシャネツカン-10AI	25-1493	¥11,000(税抜 ¥10,000)/袋

	品名	型式	品名コード	希望小売価格(税込)
102	遮熱管φ10(10m/巻)	Iシャネツカン10AI-10	25-9204	¥3,410(税抜 ¥3,100)/袋
103	クランプ(10個入)	IクランプVOF-07N(10)	26-8702	¥2,310(税抜 ¥2,100)/袋
104	サドル(20個入)	IサドルVOT-7	25-1505	¥3,190(税抜 ¥2,900)/袋
105	サドル(10個入)	IサドルVOF-13(10)	25-0240	¥3,080(税抜 ¥2,800)/袋
106	サドル(20個入)	IサドルVOT-13(20)	25-0266	¥4,290(税抜 ¥3,900)/袋
107	ホオンザイカッター(1個)	Iホオンザイカッター	25-1824	¥2,640(税抜 ¥2,400)

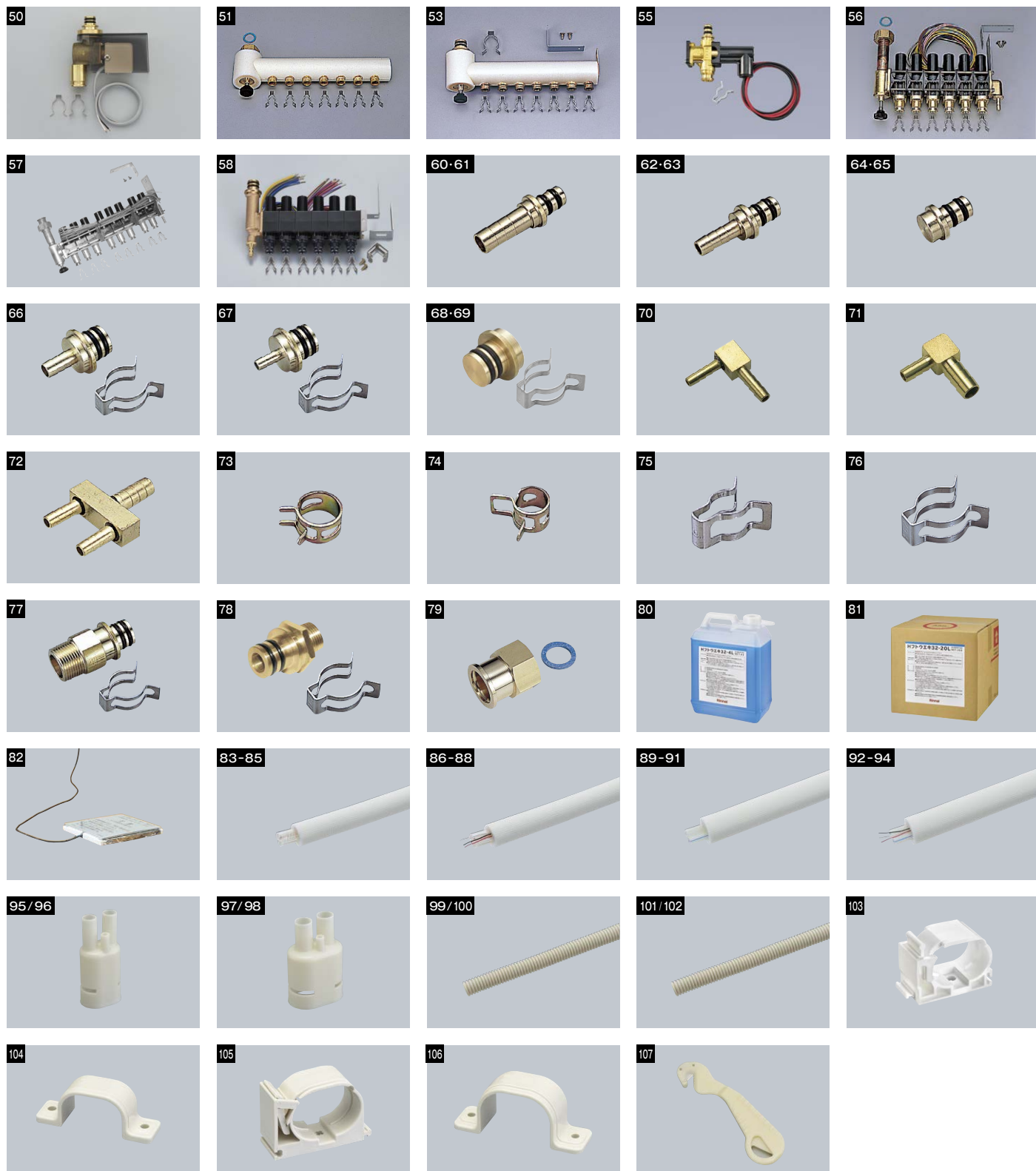

「長期間ご使用製品の保守点検制度」のご案内

(重要) 法定点検に関する法令改正について

(1) 消費生活用製品安全法(消安法)の改正が令和3年8月1日に施行されました。改正前に特定保守製品*1に指定されていた製品の所有者さまには、法定点検を受けることが求められていましたが、改正により一部の製品が法令の対象から除外されました。*2

法令改正により特定保守製品の指定から除外された製品	ガス機器	屋内式ガス瞬間湯沸器・屋内式ガスふろがま(左記の2品目とも都市ガス・LPガス用が対象となります。)
	石油機器	FF式石油温風暖房機
	電気機器	ビルトイン式電気食器洗機・浴室用電気乾燥機
引き続き指定されている製品	石油機器	石油給湯機・石油ふろがま

*1 経年劣化により安全上支障が生じ、一般消費者の生命又は身体に対して重大な危害を及ぼすおそれが多いと認められる製品であって、使用状況等からみてその適切な保守を促進することが適当なものとして法令で定められている製品をいいます。指定された製品は、所有者登録を行うと特定製造事業者等より点検時期が近づく頃に点検の案内が送られてきますので、点検を受けることが求められています。

*2 技術基準の強化や業界の自主的な取り組み、経年劣化対策の措置により、事故率が指定当時より大きく低下したことにより除外されました。

(2) 経過措置が設けられ、お客さまが点検をご希望の場合は製品に貼られている「特定保守製品ラベル」に記載の点検期間内に「法定点検」(有料)を受けることができます。経過措置が終了した製品については、「あんしん点検」(有料)を受けることができます。

経過措置対象製品の見分け方

対象製品			法定点検の対象期間の見方	
製品に四角囲みで「特定保守製品」と表示されている製品のうち製造年月が右記の場合が対象となります。(「特定保守製品ラベル(例)」を参照ください。)		製造年月が下記に該当する製品*3		
家庭用機器	ガス機器	屋内式ガス瞬間湯沸器・ 屋内式ガスふろがま	2010年9月～2013年7月	製品に貼られている以下の「特定保守製品ラベル(例)」に記載されている点検期間となります。
	電気機器	ビルトイン式電気食器洗機		
業務用機器 (型式がRUXCで始まる製品)	ガス機器	屋内式ガス瞬間湯沸器	2017年3月～2020年1月	

*3 メーカーにより、製造年月が異なる場合があります。上表はリンナイ製品の場合を記載していますのでご注意ください。

法定点検のお申し込みについて

所有者登録されているお客さま	点検期間の始期が近づく頃にリンナイから「法定点検のご案内」が届きます。法定点検をご希望のお客さまは、記載されている方法にてお申し込みください。
所有者登録されていないお客さま	<p>法定点検をご希望のお客さまは、製品に貼られている右記の「特定保守製品ラベル(例)」をご覧いただき、点検期間の始期をご確認の上、リンナイ保守点検コールセンターへ電話にてお申し込みください。</p> <div style="display: flex; align-items: center;"> <div style="border: 1px solid black; padding: 5px; margin-right: 10px;"> <p style="text-align: center; margin: 0;">特定保守製品</p> <p>型式: <input type="text"/></p> <p>特定製造事業者等名 <input type="text"/></p> <p>製造年月: <input type="text"/>年<input type="text"/>月</p> <p>設計標準使用期間: <input type="text"/>年</p> <p>点検期間: <input type="text"/>年<input type="text"/>月～<input type="text"/>年<input type="text"/>月</p> <p>問合せ連絡先 <input type="text"/></p> </div> <div> <p>特定保守製品ラベル(例)</p> <p>「特定製造事業者等名」に記載されている会社がメーカーとなります。</p> <p>「経過措置の対象製品」を見分けるときに確認します。</p> <p>「点検期間」の左側に記載されている年月が点検期間の始期となります。</p> </div> </div>

○法令改正後の対応の詳細は、ホームページに記載していますので参照ください。 <https://www.rinnai.co.jp/safety/system/>

あんしん点検のご案内

本制度の内容

あんしん点検とは、長期間の使用に伴い生ずる劣化(経年劣化)による製品事故を未然に防止するため、消費者の申し出による有料での点検その他の保守をおすすめする制度です。「設計上の標準使用期間」になりましたら、「あんしん点検」をおすすめしています。点検を受けない場合は製品の取り替えをおすすめしています。

該当製品

カタログの製品紹介ページの製品に **あんしん点検** のマークが入ったものが該当製品となります。
特定保守製品の指定から除外された製品には、 **あんしん点検** のマークが入っています。

あんしん点検の流れ

1.所有者登録^{*4}

「製品に同封の所有者票に記載している①スマートフォンで登録②パソコンで登録③ハガキで登録」よりお選びいただき登録をお願いします。

また登録内容に変更が生じた場合には、速やかに登録内容の変更をお願いします。

紛失などにより所有者票が手元にない場合は「点検のお申し込み・お問い合わせ先」にご連絡ください。

2.点検通知

点検期間の始まる6カ月前から点検開始までの間に点検のご案内をメールまたは郵送にてお知らせいたします。

3.点検お申し込み

点検通知に記載しているインターネット、点検通知の返信ハガキにてお申し込みいただくか、リンナイ保守点検コールセンターに電話にてお申し込みください。

4.受付

受付後に地域の点検員よりあらためて電話連絡させていただきますので、訪問日時のご調整をお願いします。

5.点検^{*5}

点検後、点検結果を書面でお渡しします。継続使用、修理、交換などはお客さまの判断となります。

○設計上の標準使用期間の終了時期の前後1年間(32号以下の屋内用業務用ガス給湯器は前0.5年、後1.5年)を点検相当期間(点検をおすすめする期間)として設定しています。

^{*4} 所有者登録いただいた情報は、消安法・個人情報保護法および当社規定により適切な安全対策のもとに管理し、当社のプライバシーポリシーに基づき利用させていただきます。

^{*5} 点検結果に応じて、お客様が適切な対応(使用継続、使用禁止、修理、機器交換)を選択することができますようにご説明させていただきますので、点検をお申し込みされた方のお立会いをお願いいたします。代理の方のお立会いいただく場合は、代理人様へ点検結果をお渡しさせていただきますのでご了承ください。

設計上の標準使用期間について

- ガス瞬間湯沸器、ガスふろ給湯器、ガス給湯器、ガスふろがま、ガス給湯暖房用熱源機の設計上の標準使用期間は10年です。(型式がRUXCで始まる業務用ガス給湯器は3年。)
- 設計上の標準使用期間は、それぞれ以下の標準使用条件、標準加速モード、試験条件に従って設定しています。
 - ・家庭用機器ガス給湯器・ふろがま：給湯部分 JIS S 2071 ふろ部分 JIS S 2072 温水暖房部分 JIS S 2074
 - ・業務用ガス給湯器(32号以下)：給湯部分(一社)日本ガス石油機器工業規格 JGKAS A201
- 設計上の標準使用期間は、保証書にある無償保証期間とは異なるものですのでご注意ください。
- この機器を上記の標準的な使用条件を超える使用頻度や異なる使用環境(高温・多湿・海岸近辺(塩害地域)・高地(海拔1,000m以上)・温泉水・井戸水・地下水使用など)で使用すると、設計上の標準使用期間より早く経年劣化が起きる可能性がありますので、機器に表示している設計上の標準使用期間が経過する前にあんしん点検を受けることをおすすめします。
- 一般家庭用の機器については、業務用(ホテル・料理店・美容院などで使用)など、多頻度・長時間のご使用は設計上の標準使用期間より早く経年劣化を起し、重大事故となるおそれがありますので、このようなご使用はおやめください。

点検料金について

点検費用はお客さまにご負担いただくことになります。

点検の結果、修理・部品交換などをご依頼いただく場合は別途費用が必要となりますのでご了承ください。

あんしん点検料金の詳細はホームページに記載していますのでご参照ください。

<https://www.rinnai.co.jp/safety/system/info/pay/>

部品の保有期間

点検の結果必要と見込まれる整備用部品の保有期間は11年です。ただし、点検期間を過ぎますと、点検の結果に応じて必要となる整備用部品を保有していない場合がございます。また保有期間中であっても調達不可などにより供給に支障が生じる場合がありますのでご了承ください。

○補修用性能部品は、製品に同梱の取扱説明書の記載をご覧ください。

点検お知らせ機能(使用期間お知らせ表示)について

使用期間が10年相当(業務用ガス給湯器は3年相当)になると、緑色ランプの点滅や、リモコンの表示画面に「888」(使用期間お知らせ表示)が点滅します。「使用期間お知らせ表示」は故障表示ではないため、そのまま使用することもできますが、経年劣化に起因する製品事故を防止するため、あんしん点検(有料)をおすすめしています。点検を受けない場合は製品の取り替えをおすすめしています。表示された場合のユーザーリセット方法は、当社のホームページに掲載していますのでご覧ください。

<https://www.rinnai.co.jp/safety/system/checksign/>

点検のお申し込み・お問い合わせ先

○点検のお申し込み・お問い合わせは、リンナイ保守点検コールセンターへお願いします。

リンナイ保守点検コールセンター フリーダイヤル：0120-493110 受付時間/平日9:00~18:00 ※土日祝など当社指定休日を除く。



エコワンを
もっと知りたい!



こちらからCHECK



オーナーの
感想が見たい!



こちらからCHECK



光熱費を
簡単に調べたい!



こちらからCHECK

リンナイ株式会社 本社：〒454-0802 名古屋市中川区福住町2番26号 ホームページアドレス：<https://www.rinnai.co.jp>

故障・修理・製品についてのお問い合わせ

インターネットの場合

お問い合わせ・サポート
<https://www.rinnai.co.jp/contact/>



修理のお申し込み

<https://user.rinnai.co.jp/shuri/CUkeForm.aspx>



お電話の場合 お客様センター  **0120-054321**

携帯電話からはこちらにおかけください。
(通話料金が発生します。)



0570-550258

●修理の受付:365日24時間 ●お問い合わせ:月~土9:00~18:00 ※日祝及び当社指定休日を除く

※PHS及びIP電話からはご利用いただけませんので、一般電話/携帯電話からお願いします。

保守点検についてのお問い合わせ

●受付時間:平日9:00~18:00 ※土日祝など当社指定休日を除く

保守点検コールセンター

 **0120-493110**

間違い電話が多くなっております。お電話をいただく際には、番号を必ずお確かめのうえ、くれぐれもお間違いのないようにお願いします。

●お求めは信用とゆきとどいたサービスの店

このカタログの掲載内容は、2023年6月現在のものです。

- 本カタログに掲載しております商品の価格は、希望小売価格です。配送費、据付部材、据付工事費、使用済み商品の引取り費等は含まれておりません。
- ガス消費量、消費電力及び能力は、都市ガス13Aで表示していますが、ガス種により異なる場合があります。
- 本カタログはすべての商品、部材が掲載されたものではありません。
- 印刷物のため、実際の商品と異なることがありますのでご了承ください。
- 商品の価格及びデザイン、仕様は改善のため、予告なく変更する場合があります。
- 本カタログ掲載の商品写真は、警告・注意シール表示を省略しているものがあります。