

Rinnai

ハイブリッド給湯・暖房システム

2024 III

< 取替用タイプ >

ECO ONE X5
PLUG-IN MODEL



プラグインモデルとは

ヒートポンプ電源にガス給湯器と同様の100Vコンセントプラグを採用。
電源工事不要で屋外コンセントを利用するプラグインモデルが新登場。

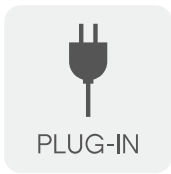

基礎工事不要 /
ヒートポンプ専用電源工事不要

設置性の高さで場所を選ばず、基礎工事不要・電気工事不要のダブルで取り替え工事費を削減。プラグインモデルとしては業界初の消費電力の制御システムを搭載、現行機種よりランニングコストの削減を実現しました。そして給湯・暖房システムが新登場。Air Bubble Technology 搭載モデルも追加され、充実したラインアップで買い替えに対応します。



ガスと電気を使い分けるかしこい暮らし

ハイブリッド制御で給湯光熱費を大幅に削減。使用湯量を学習し、ガスと電気をかしこく使い分け、ランニングコストを抑えます。

1日の使い始め

朝、お湯を使い始める頃に、必要な分だけ、電気で無駄なく沸き上げます。

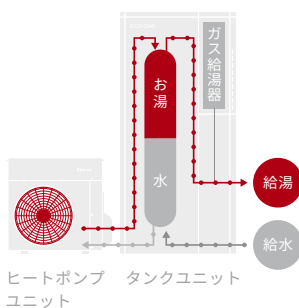

お湯はり時刻

お湯はり時は、事前に満タン貯湯したタンクから出湯。タンク残量が少なくなってもガス給湯器のサポートでお湯切れの心配もありません。

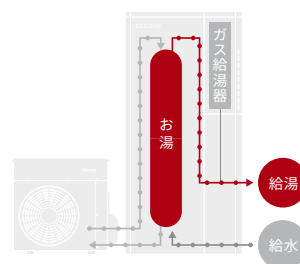

1日の使い終わり

1日の使い終わりにはタンクのお湯を使いきるので、無駄にお湯を作りすぎません。ECO ONE は家族の毎日を学習しています。

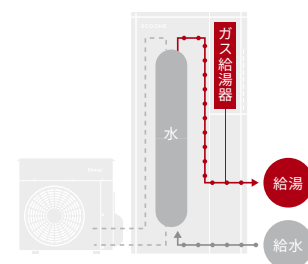

プラグインモデルとしては業界初！ 消費電力の制御システム搭載により 最大限に光熱費メリットを發揮！

外気温とシステム全体の電力消費を監視しながらヒートポンプの消費電力を抑制する新制御システムを搭載したことでヒートポンプ電源に100Vコンセントプラグを採用。さらに冬期でもヒートポンプ稼働率が上がることで給湯光熱費メリットを發揮します。



年間給湯ランニングコスト比較

ガスと電気をかしく使い分け、従来型ガス給湯器と比べて1年間のランニングコストが約50%節約できます。また、エコジョーズと比べても年間約45%も節約できます。

当社調べ。建築物のエネルギー消費性能に関する技術情報 国立研究開発法人建築研究所（協力：国土交通省国土技術政策総合研究所）「エネルギー消費性能計算プログラム（住宅版）Ver.3.5.0」（6地域）に基づき試算（2024年2月現在）。年間給湯＋おいだし負荷18.3GJ。LPガス料金：通期450円 / m³ 電気料金単価：27円 / kWh。
○エコジョーズ、従来型ガス給湯器：給湯暖房タイプ

エコジョーズと比べて

年間約 **45%** 節約

従来型ガス給湯器と比べて

約 **50%** 節約

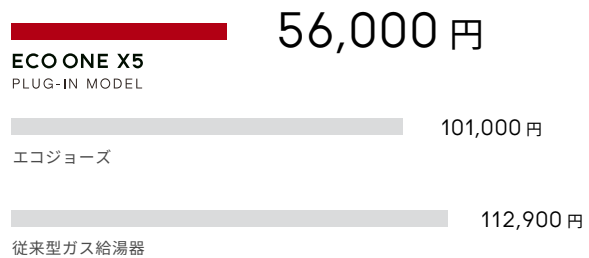

簡単な操作で タンクユニット内の取水が可能

タンクユニットの湯水を非常用取水栓から取り出し、生活用水として利用できます。取水の操作は簡単で、バルブを取水用に切り替えるだけ。取水口には内径12mmまたは15mmの市販ホースを接続できます。災害時の停電・断水時の取水や、気象警報に連動してタンクユニットに沸き上げたお湯の取水が簡単になりました。

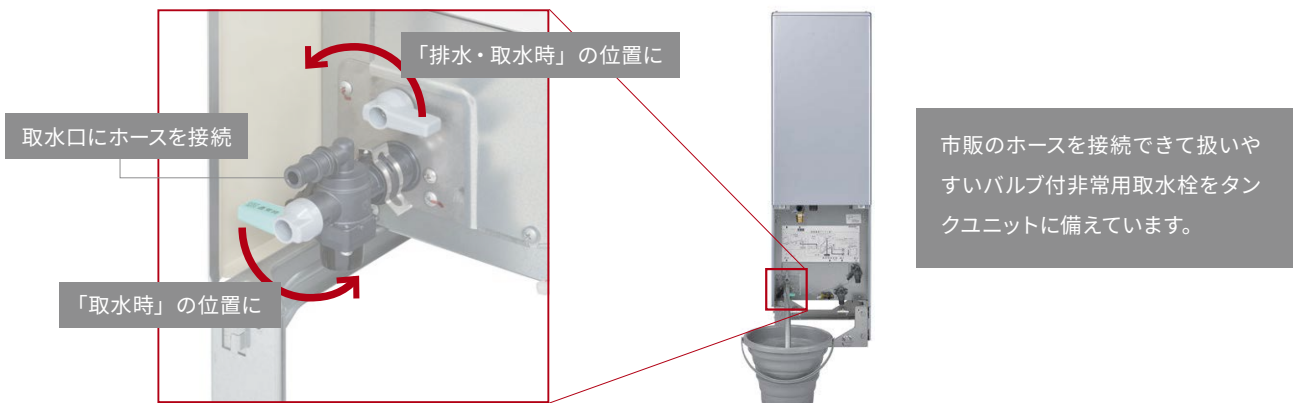

ヒートポンプ専用電源工事不要。
 ガス給湯器からの給湯器取り替えに
 最適なプラグイン。

通常、ヒートポンプ機器の使用する電流は10Aを超え、専用配線を設ける必要があります。このプラグインX5のヒートポンプは最大消費電流が10Aを超えないため、電気工事をせずとも、自宅の屋外コンセントから電源を取ることが可能となります。

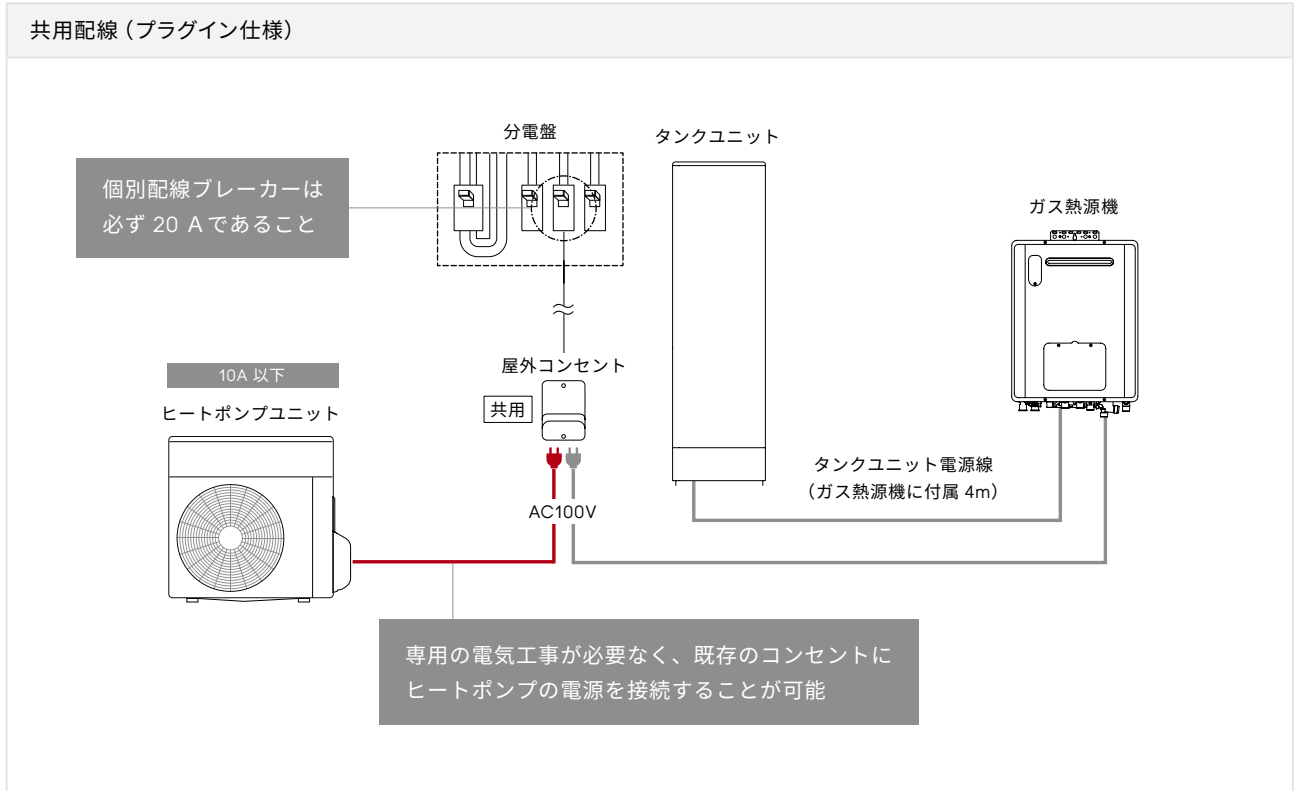

●屋外コンセントと共用配線となっている機器を必ず確認し、機器を使用する際の消費電流の合計が 20A を超えないように注意してください。

施工性向上で工期と設置コストを改善

一人で運搬できる軽量、小型なユニットだから様々な施工現場にも対応します。基礎工事也不要なため、給湯器の取り替えにかかる工期と設置コストを抑えることができます。



●本製品は 5 地域～ 8 地域で使用が可能です。

令和元年省エネルギー基準における地域区分：実際の地域区分は市区町村別に定められています。詳しくは国土交通省または（一財）建築環境・省エネルギー機構のホームページをご確認ください。

フレキシブルな設置性で買い替えに対応

プラグインモデルは、スペースの都合によりヒートポンプ式給湯器をあきらめていた住宅環境にも対応します。都市部の住宅密集地など制約が多い環境でも、多様な設置バリエーションで解決します。

窓下にしか設置スペースのないご家庭でも



タンクと熱源機は分離ができ、既存の給湯器の設置位置に合わせることが可能



設置する奥行きが限られていても対応

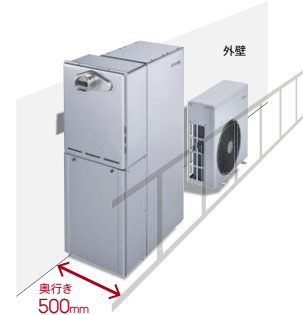

プラグインX5はバリエーション豊富

プラグインモデルは、これまでふろ給湯のみの対応でしたが、給湯・暖房モデルが新登場しました。また従来のラインアップにはなかった、Air Bubble Technology 搭載機種が新たに登場しました。



今、床暖房や浴室暖房を使用しているお客様向け

1. 給湯・暖房システム

- ・ウルトラファインバブル搭載モデル
- ・標準モデル

今、おいだき給湯器を使用しているお客様向け

2. ふろ給湯システム

- ・マイクロバブルバスユニット内蔵+ウルトラファインバブル搭載モデル
- ・マイクロバブルバスユニット内蔵モデル
- ・ウルトラファインバブル搭載モデル
- ・標準モデル



「Air Bubble Technology (エアバブルテクノロジー)」は、微細な泡を水に溶け込ませる、リンナイ独自技術。長年の研究を重ねて開発された、このテクノロジーは、マイクロバブルバスユニットやウルトラファインバブル給湯器に使われています。毎日の入浴をよりリラックスできる時間に変え、家中の水まわりの掃除を楽に。Air Bubble Technologyで、暮らしに新しい体験を提供していきます。

● 「ウルトラファインバブル」は一般社団法人ファインバブル協会の登録商標です。

マイクロバブルバスユニットで 今までにない贅沢な入浴を

リンナイが技術の粋と独自の発想をかけた開発によって
生み出したマイクロバブルバスユニットは、ひととき優れた温浴
効果や洗浄効果を得ることに成功しました。入浴という慣れ親し
んだ習慣に驚きと感動を与えるこの給湯システムは、ECO ONE
との連動によって、暮らしをより上質なものに導きます。

Micro Bubble Bath Unit

給湯器とリモコンと循環金具を取り替えることで使用可能

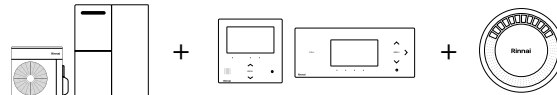

※マイクロバブルバスユニット内蔵モデルの場合



専用サイトはこちら

マイクロバブル入浴による「リラックス効果」

通常の入浴よりも、リラックス感、くつろぎ感、幸せ感が高まる
という結果が出ました。



リラックス効果に関する主観的評価の比較 (VASスコア)

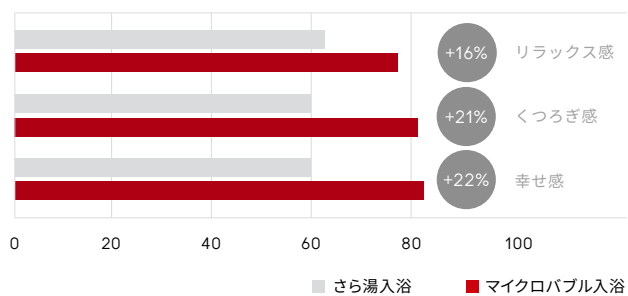

<実験条件>測定：VAS法（視覚的アナログ尺度）を用いた解析。論文：2020年、
マイクロバブル入浴の心身の主観的評価（早坂信哉：日本健康開発雑誌.2020年
被験者：成人女性11名）

ウルトラファインバブルで 日々の掃除がもっと楽に

ウルトラファインバブル搭載モデルなら、ウルトラファインバブル入りのお湯を家中に送り出すことができます。洗浄効果の高いお湯なので、浴室や洗面所、キッチンなどで気になる水まわりの汚れ、水垢を付きにくくし、日々の掃除をより楽にします。

Ultra Fine Bubble

給湯器とリモコンを取り替えることで使用可能

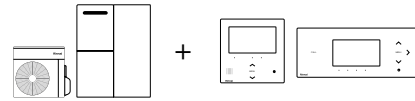

※ウルトラファインバブル搭載モデルの場合

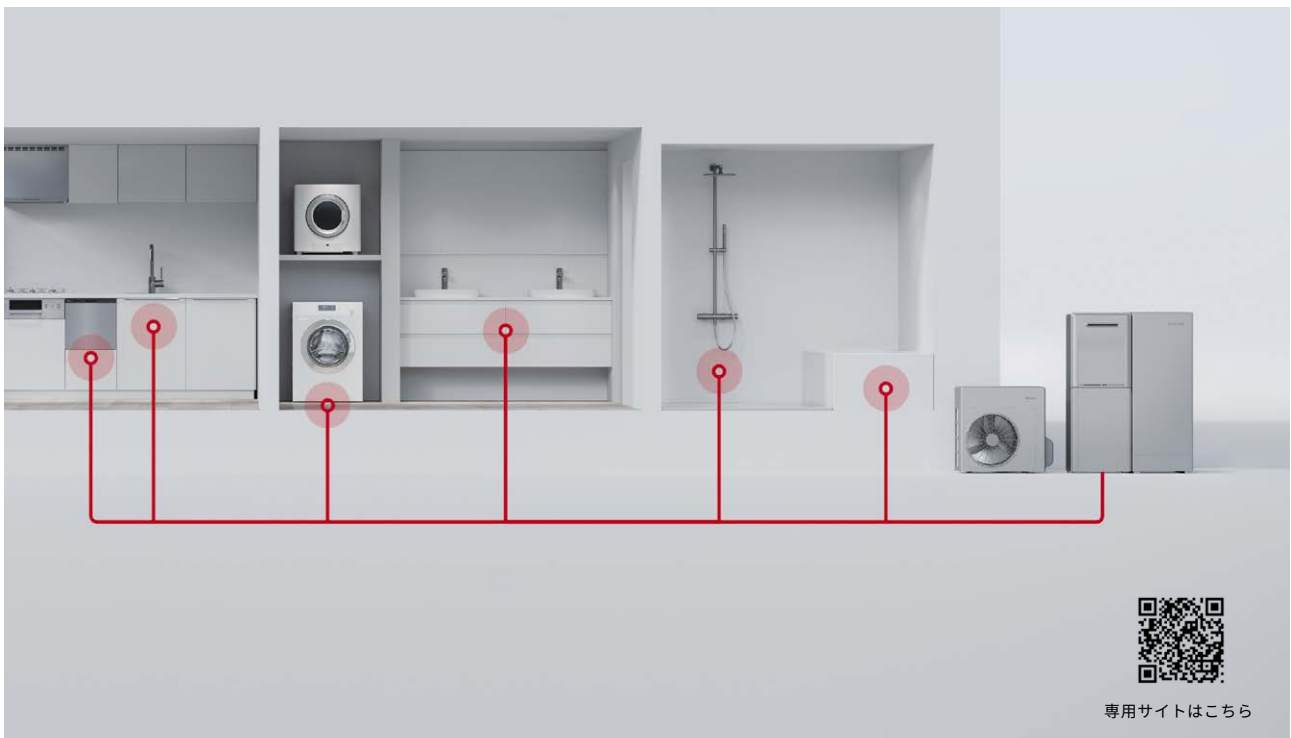

ウルトラファインバブル入りのお湯は
さら湯と比べて、洗いづらい排水管もすっきり清潔に

さら湯と比べて汚れが洗い流されやすくなり、排水管を清潔に保つことが期待できます。

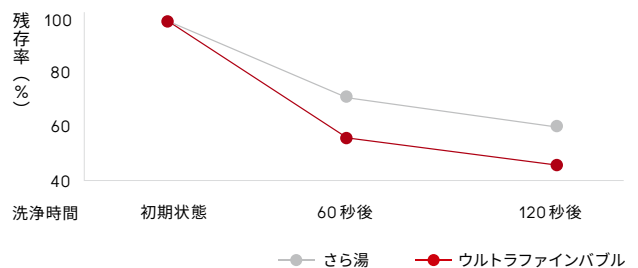

【実験映像】
<https://youtu.be/ZGx9qpn49L0>

<実験方法>排水管内に疑似汚れを溜め、流量 7L/分 で通水。<実験条件>試験水：水道水、水温：40°C、水圧：200kPa、配管長さ：13A-10m の条件で生成したウルトラファインバブル入りのお湯を使用。当社調べ。

ECO ONE X5 Plug-In Model

通常設置（隣接・分離設置）



給湯・暖房システム

号数	MB ※1	UFB	ヒートポンプ	タンクユニット	熱源機	据置台 ※3	システム希望小売価格
24号	※2	○	RHP-R225-P (28-5932)	RTUP-R701 (28-7064)	RHBD-RU245AW2-1 (28-5690)	WOP-7201 (2) SS-650-HB (28-5487)	¥ 940,060 (税込) ¥ 854,600 (税抜)
24号	※2	-	RHP-R225-P (28-5932)	RTUP-R701 (28-7064)	RHBD-R245AW2-1 (S) (28-4685)	WOP-7201 (2) SS-650-HB (28-5487)	¥ 901,560 (税込) ¥ 819,600 (税抜)

●給湯・暖房システムは暖房能力 11.6kW、床暖房 4 系統、熱動弁外付け

ふろ給湯システム

号数	MB ※1	UFB	ヒートポンプ	タンクユニット	熱源機	据置台 ※3	システム希望小売価格
24号	○	○	RHP-R225-P (28-5932)	RTUP-R701 (28-7064)	RHBF-RUM246AW (28-5711)	WOP-H201SS-650-HB (28-5053)	¥ 1,021,680 (税込) ¥ 928,800 (税抜)
24号	○	-	RHP-R225-P (28-5932)	RTUP-R701 (28-7064)	RHBF-MR246AW (28-4677)	WOP-H201SS-650-HB (28-5053)	¥ 983,180 (税込) ¥ 893,800 (税抜)
24号	-	○	RHP-R225-P (28-5932)	RTUP-R701 (28-7064)	RHBF-RUK246AW (28-5703)	WOP-F201SS-650-HB (28-5045)	¥ 893,200 (税込) ¥ 812,000 (税抜)
24号	-	-	RHP-R225-P (28-5932)	RTUP-R701 (28-7064)	RHBF-RK246AW (28-4650)	WOP-F201SS-650-HB (28-5045)	¥ 854,700 (税込) ¥ 777,000 (税抜)
20号	-	-	RHP-R225-P (28-5932)	RTUP-R701 (28-7064)	RHBF-RK206SAW (28-6041)	WOP-F201SS-650-HB (28-5045)	¥ 812,350 (税込) ¥ 738,500 (税抜)

MB：マイクロバブルバスユニット内蔵 UFB：ウルトラファインバブル発生装置搭載

※1：マイクロバブルバスユニット内蔵モデル、もしくは別売のマイクロバブルバスユニットを設置する場合は専用のリモコンと循環金具が必要です。P.10、11 参照。

※2：別売のマイクロバブルバスユニットに対応。P.11 参照。

※3：分離設置をする場合は据置台は不要です。必要に応じて配管カバーをご使用ください。

狭小設置



給湯・暖房システム

号数	MB ※1	UFB	ヒートポンプ	タンクユニット	熱源機	据置台	中央排気カバー	システム希望小売価格
24号	※2	○	RHP-R225-P (28-5932)	RTUP-R701 (28-7064)	RHBD-RU245AW2-1 (28-5690)	WOP-7201 (2) SS-650-HB (28-5487)	WOP-7606 (25-3451)	¥959,310 (税込) ¥872,100 (税抜)
24号	※2	-	RHP-R225-P (28-5932)	RTUP-R701 (28-7064)	RHBD-R245AW2-1 (S) (28-4685)	WOP-7201 (2) SS-650-HB (28-5487)	WOP-7606 (25-3451)	¥920,810 (税込) ¥837,100 (税抜)

●給湯・暖房システムは暖房能力 11.6kW、床暖房 4 系統、熱動弁外付け

ふろ給湯システム

号数	MB ※1	UFB	ヒートポンプ	タンクユニット	熱源機	据置台	中央排気カバー	システム希望小売価格
24号	○	○	RHP-R225-P (28-5932)	RTUP-R701 (28-7064)	RHBF-RUM246AW (28-5711)	WOP-H201SS-650-HB (28-5053)	WOP-H606 (24-6183)	¥1,038,510 (税込) ¥944,100 (税抜)
24号	○	-	RHP-R225-P (28-5932)	RTUP-R701 (28-7064)	RHBF-MR246AW (28-4677)	WOP-H201SS-650-HB (28-5053)	WOP-H606 (24-6183)	¥1,000,010 (税込) ¥909,100 (税抜)
24号	-	○	RHP-R225-P (28-5932)	RTUP-R701 (28-7064)	RHBF-RUK246AT (28-5827)	WOP-F201SS-650-HB (28-5045)	-	¥893,200 (税込) ¥812,000 (税抜)
24号	-	-	RHP-R225-P (28-5932)	RTUP-R701 (28-7064)	RHBF-RK246AT (28-4669)	WOP-F201SS-650-HB (28-5045)	-	¥854,700 (税込) ¥777,000 (税抜)
20号	-	-	RHP-R225-P (28-5932)	RTUP-R701 (28-7064)	RHBF-RK206SAT (28-6050)	WOP-F201SS-650-HB (28-5045)	-	¥812,350 (税込) ¥738,500 (税抜)

MB：マイクロバブルバスユニット内蔵 UFB：ウルトラファインバブル発生装置搭載

※1：マイクロバブルバスユニット内蔵モデル、もしくは別売のマイクロバブルバスユニットを設置する場合は専用のリモコンと循環金具が必要です。P.10、11 参照。

※2：別売のマイクロバブルバスユニットに対応。P.11 参照。

専用リモコン

ライフスタイルに合わせて選べる3タイプ

カラーリモコンは操作性にも優れ、軽く触れるだけの静電気式タッチスイッチを採用。室内空間になじむ2色から選べ、上質な雰囲気を醸し出します。標準リモコンは高性能でありながら画面サイズは大きく、表に出ているボタンは必要最低限で室内インテリアに調和します。シンプルリモコンは家族みんなが便利機能を簡単に使いこなせるユニバーサル設計です。



品名	商品画像	型式	品名コード	希望小売価格 (税込)		マイクロバブルバスユニット対応
カラーリモコン (台所用)		MC-331VC (A) -W	28-6947	¥40,810	(税抜 ¥37,100)	○
		MC-331VC (A) -B	28-6939	¥40,810	(税抜 ¥37,100)	○
カラーリモコン (浴室用)		BC-332VC (A) -W	26-2141	¥42,020	(税抜 ¥38,200)	○
		BC-332VC (A) -B	26-2133	¥42,020	(税抜 ¥38,200)	○
標準リモコン セット		MBC-341VC	28-6297	¥67,100	(税抜 ¥61,000)	-
		MBC-MB341VC	28-6858	¥71,500	(税抜 ¥65,000)	○
シンプルリモコン セット		MBC-271VC	28-6440	¥57,530	(税抜 ¥52,300)	-
		MBC-MB271VC	28-6890	¥62,150	(税抜 ¥56,500)	○

●上記のリモコン全てウルトラファインバブル搭載モデルにも対応しています。

●2024年10月発売予定



リンナイアプリ

リンナイアプリで、お風呂やお部屋での時間をもっと便利に、快適にアップグレード。

外出先でも、ご自宅でも、アプリを使えばどこにいてもリンナイ製品を操作できます。お風呂を沸かしたり、床暖房をつけたり、パネルヒータを消したり、いつでもワンタップで操作が可能です。家に到着した時には、暖かいお風呂やお部屋が待っています。

右記の二次元コードからリンナイ給湯器アプリ専用 Web サイトにアクセスし、「リンナイアプリ」をインストールしてください。



マイクロバブルバスユニット



UF-MBU3 (24-0974)

希望小売価格 (税込) ¥143,110 (税抜 ¥130,100)



循環金具

型式	品名コード	希望小売価格 (税込)		備考
UF-MB1201AL-10A (B)	24-8046	¥18,700	(税抜 ¥17,000)	10A 樹脂管用
UF-MB1201AL-13A (B)	24-8054	¥18,700	(税抜 ¥17,000)	13A 樹脂管用
UF-MB1201LP (B)	24-8013	¥18,700	(税抜 ¥17,000)	LP 型ネジ接続
UF-MB1201LPB (B)	24-8020	¥21,120	(税抜 ¥19,200)	LP 型ネジ接続・ 接続部金属仕様
UF-MB1201SP (B)	24-8038	¥18,700	(税抜 ¥17,000)	SP 型ネジ接続

● 2024 年 10 月発売予定

オプション

対象	品名	型式	品名コード	希望小売価格 (税込)		備考
RHBD 用	配管カバー (H450mm)	WOP-7101 (K) SS-HB	28-5061	¥10,780	(税抜 ¥9,800)	-
RHBD 用	配管カバー (H650mm)	WOP-7101 (K) SS-650-HB	28-5070	¥12,760	(税抜 ¥11,600)	-
RHBF-RUM, RHBF-MR 用	配管カバー (H450mm)	WOP-H101 (K) SS	24-3566	¥10,450	(税抜 ¥9,500)	-
RHBF-RUM, RHBF-MR 用	配管カバー (H650mm)	WOP-H101(K)SS-650	24-3574	¥11,770	(税抜 ¥10,700)	-
RHBF-RUK, RHBF-RK 用	配管カバー (H450mm)	WOP-F101 (K) SS	24-1598	¥8,800	(税抜 ¥8,000)	-
RHBF-RUK, RHBF-RK 用	配管カバー (H650mm)	WOP-F101(K)SS-650	24-1602	¥11,220	(税抜 ¥10,200)	-
共通	連結配管 (給湯用)、 HP 配管セット K	RHO-HPS5EOS1-KAKO	28-6130	¥17,050	(税抜 ¥15,500)	タンクユニット⇄ガス熱源機 連結用フレキ管 20A (1m) タンクユニット⇄ヒートポンプ配管フレキ管 15A (5m)、保温材、ツバ出し加工必要
共通	連結配管セット (給湯用)、 HP 配管セット AT	RHO-HPS3EOSR	28-5258	¥29,480	(税抜 ¥26,800)	タンクユニット⇄ガス熱源機 給湯連結用フレキ管 20A タンクユニット⇄ヒートポンプ給湯配管アルミ三層管 10A (3m)、保温材、継手
共通	簡易設置台 250	RHB-C250-2P	28-5266	¥6,600	(税抜 ¥6,000)	ガス熱源機の据置台設置に使用する簡易基礎。2 個セット。
共通	簡易設置台	RHB-C400-1P	28-3565	¥4,180	(税抜 ¥3,800)	タンクユニットの転倒防止金具を用いる設置時に使用 (2 個必要)
共通	プラ設置台	RHB-PR350 (A)	28-6912	¥4,180	(税抜 ¥3,800)	ヒートポンプユニット用
共通	HP 風向偏向板	RHO-CHP-WCB	28-4944	¥18,260	(税抜 ¥16,600)	ヒートポンプユニット用
共通	狭小設置カバー	RHO-21SC70	28-5029	¥15,950	(税抜 ¥14,500)	狭小設置の場合にタンクユニット本体と壁面のスペースを隠すカバー
共通	タンク配管カバー後	RHO-21TUC70-B	28-5010	¥4,070	(税抜 ¥3,700)	分離設置の場合にタンクユニット本体と壁面のスペースを隠すカバー
RHBD、RHBF-RUM、 RHBF-MR、RHP 用	12A 仕様 電源コード 3m	UDC-212-03	26-0211	¥2,090	(税抜 ¥1,900)	-
RHBD、RHBF-RUM、 RHBF-MR、RHP 用	12A 仕様 電源コード 4m	UDC-212-04	26-0229	¥2,640	(税抜 ¥2,400)	-
RHBD、RHBF-RUM、 RHBF-MR、RHP 用	12A 仕様 電源コード 5m	UDC-212-05	26-0238	¥3,190	(税抜 ¥2,900)	-
RHBF-RUK、 RHBF-RK 用	7A 仕様 電源コード 3m	UDC-27-03	23-5750	¥1,980	(税抜 ¥1,800)	-
RHBF-RUK、 RHBF-RK 用	7A 仕様 電源コード 4m	UDC-27-04	23-5768	¥2,310	(税抜 ¥2,100)	-
RHBF-RUK、 RHBF-RK 用	7A 仕様 電源コード 5m	UDC-27-05	23-5776	¥2,640	(税抜 ¥2,400)	-

据付制約

※省エネ基準（令和元年基準）による5～8地域以外には設置できません。

タンクユニット

(mm)

通常設置の場合

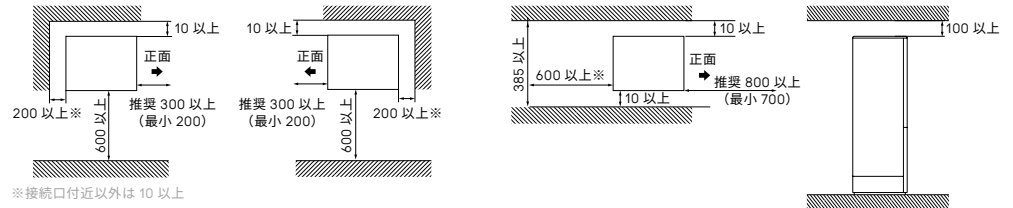

狭小設置の場合

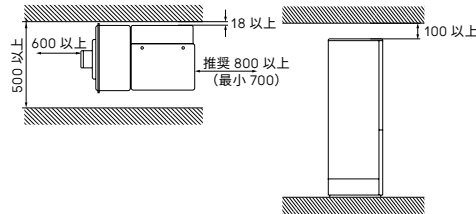

ヒートポンプユニット

(mm)

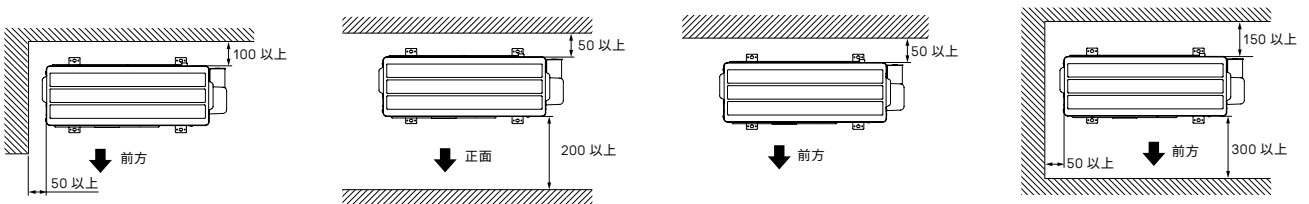

効率の良い運転のために、据付場所に余裕があれば設置スペースはできるだけ広くお取りください。吹出側壁面高さは1.2m以下としてください。

タンクユニットとヒートポンプ間の据付制約

配管全長 下図参照
 曲がり個所 6カ所以内
 希望給水圧 200kPa以上
 高低差 右図参照

	一般地仕様	寒冷地仕様
A	3m 以下	2m 以下
B+C	3m1 山以下	0.5m1 山以下

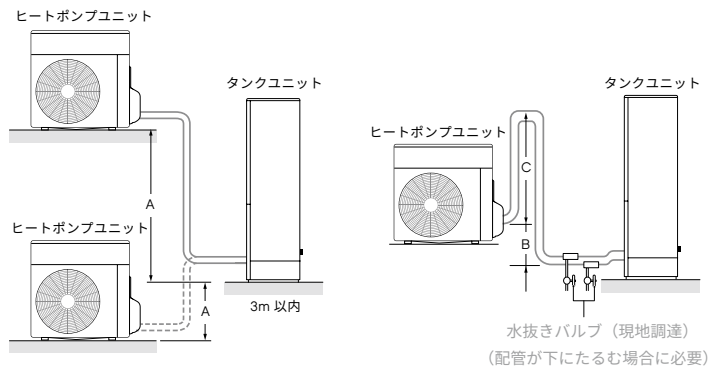

タンクユニットとガス熱源機の据付制約

配管全長 片道2m以内
 曲がり個所 3カ所以内
 希望給水圧 200kPa以上

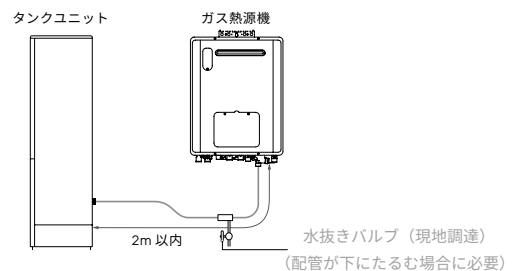

●配管が下にたるまないように施工してください。

電気工事（電源）

事前確認注意事項

宅内の屋外コンセントにつながる個別配線ブレーカーは 20A であること。システム全体の最大消費電流は右記の通りです。選択する熱源機などの組み合わせで異なります。

- ・ふろ給湯器の場合：最大 11A
- ・給湯暖房機の場合：最大 12A
- ・マイクロバブルをご使用になる場合：最大 15A

※屋外コンセントと共用配線となっている機器を必ず確認し、機器を使用する際の消費電流の合計が 20A を超えないように注意してください。

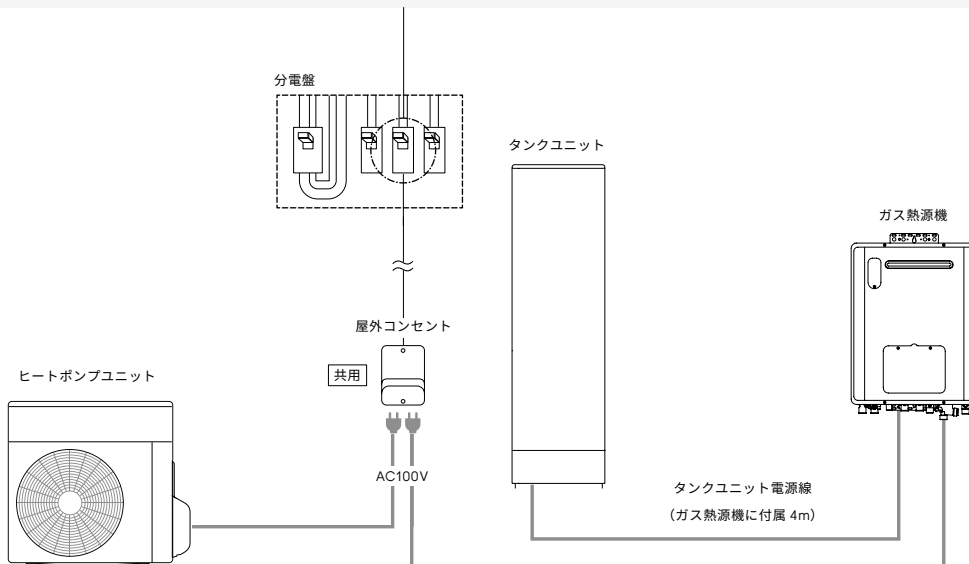

外観図

(mm)

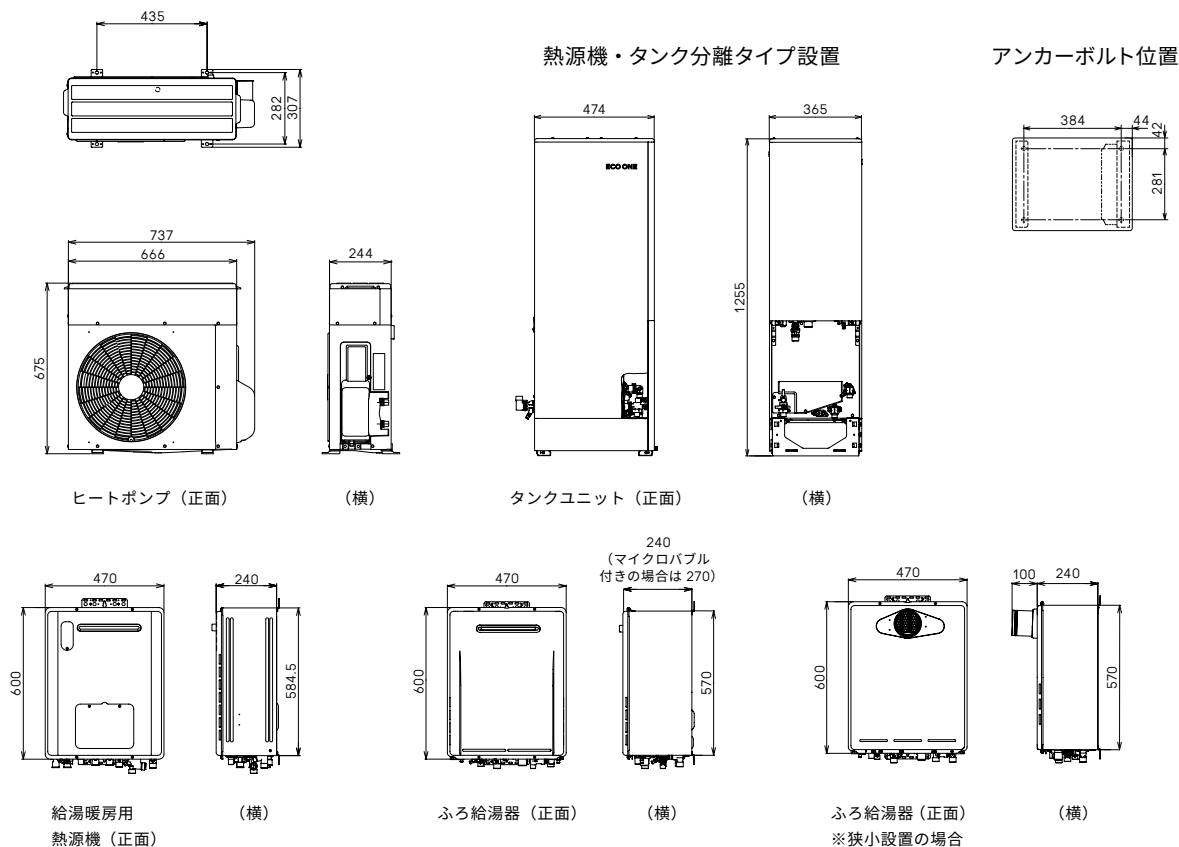

スペック

		シングルハイブリッド給湯・暖房システム			シングルハイブリッドふろ給湯システム				
熱源機	基本仕様	型式	RHBD-RU245AW2-1 RHBD-R245AW2-1 (S)			RHBF-RUM246AW RHBF-MR246AW			
		設置方式	屋外壁掛設置			屋外壁掛設置			
		外形寸法 (mm)	高さ 600 × 幅 470 × 奥行 240			高さ 600 × 幅 470 × 奥行 270			
		質量 (kg)	31 (満水時 34.5)			32 (満水時 34.5)			
		接続口径	ガス	13A・12A：20A (R3/4) LPG：15A (R1/2) ※ LPG は TU 接続でも可			13A・12A：20A (R3/4) LPG：15A (R1/2)		
			給水	20A (R3/4)			20A (R3/4)		
			給湯	20A (R3/4)			20A (R3/4)		
			暖房 (往・戻)	高温 (往)：CCH (QF16) ジョイント 低温 (往)：CCH (QF16) ジョイント (戻)：CCH (QF16) ジョイント			-		
			追焚 (往・戻)	CCH (QF16) ジョイント 最大延長：φ10 樹脂管 25m			15A 最大延長：φ10 樹脂管 20m (φ13 は 25m)		
			循環アダプタ取付穴径 (φ mm)	50			50		
			浴槽設置条件	上方：7.0m 下方：5.0m			上方：5.0m 下方：φ10 樹脂管 1.5m (φ13 は 3m)		
			電源	AC100V (50-60Hz)			AC100V (50-60Hz)		
			リモコン信号線	無極性 2 芯ケーブル			無極性 2 芯ケーブル		
			ドレン配管 ※オーバーフロー 待機時 (SW OFF 時)	15A (R1/2)			15A (R1/2)		
		消費電力 (W)	定格消費電力	180			375		
凍結予防運転時	凍結予防ヒーターのみ：215			凍結予防ヒーターのみ：215					
ガスの種類	13A		12A	LPG	13A	12A	LPG		
運転制御仕様	ガス消費量 13A・12A：【kW (kcal/h)】 LPG：【kW (kg/h)】	同時	57.8 (49,700)	53.9 (46,400)	57.8 (4.13)	54.0 (46,400)	50.2 (43,200)	54.0 (3.86)	
		給湯	44.2 (38,000)	41.2 (35,400)	44.2 (3.17)	44.2 (38,000)	41.2 (35,400)	44.2 (3.16)	
		暖房	13.7 (11,800)	12.8 (11,000)	13.7 (0.98)	-	-	-	
ガス熱源機熱効率 (%)	給湯：95.0、暖房：87.0 (高温：85.0、低温 89.0)			給湯：95.0、ふろ：92.0					
給水装置認証登録番号		NW2017			NW2017				
タンクユニット		型式				RTUP-R701			
		設置方式				屋外据置設置			
		外形寸法 (mm)				高さ 1,255 × 幅 365 × 奥行 474			
		質量 (kg)				26 (満水時 94)			
		タンク容量 (L)				68			
		使用圧力 (MPa)	最高				0.48		
			通常				0.39		
		電源				AC100V (50-60Hz)			
			通信線	ヒートポンプ-タンクユニット間	12V ヒートポンプ信号線 (3 芯)				
		接続口径	熱源機-タンクユニット間			12V 熱源機通信線 (2 芯)			
			給水口				20A (R3/4)		
			ヒートポンプ戻接続口 (給 H)				15A (G1/2B) * 配管長 5m 以内		
			ヒートポンプ往接続口 (給 C)				15A (G1/2B) * 配管長 5m 以内		
			熱源機往接続口 (水)				20A (R3/4) * 配管長 2m 以内		
		消費電力 (W)	排水接続口				15A (G1/2B)		
待機時 (SW OFF 時)				0.3					
定格消費電力				6					
凍結予防運転時				凍結予防ヒーターのみ：88					
給水装置認証登録番号					NB2002				
ヒートポンプユニット		型式				RHP-R225-P			
		外形寸法 (mm)				高さ 675 × 幅 737 × 奥行 250			
		質量 (kg)				25			
		冷媒の種類 / 充填量				R32 (フロン) / 365g			
		電源				AC100V (50-60Hz)			
			沸き上がり温度 (45°C のとき) (注 1)	中間期		夏期		冬期	
		加熱能力 (kW)	2.3		2.3		2.3		
		消費電力 (W)	411		319		469		
		COP	5.6		7.2		4.9		
		接続口径	ヒートポンプ戻接続口 (給 H)				15A (R1/2) * 配管 5m 以内		
			ヒートポンプ往接続口 (給 C)				15A (R1/2) * 配管 5m 以内		
		消費電力 (W)	待機時 (SW OFF 時)				1.0		
			最大時				850		
		給水装置認証登録番号					NB2002		
		年間給湯効率※ (給湯のみ)					120.8%		

(注 1) [沸き上がり温度の注意事項]・低外気温時は除霜のため、加熱能力が低下することがあります。・システムでの消費電力を抑えるため、使用状況によって加熱能力が低下することがあります。●中間期：外気温 (DB/WB) 16°C / 12°C、水温 17°C ●夏期：外気温 (DB/WB) 25°C / 21°C、水温 24°C ●冬期：外気温 (DB/WB) 7°C / 6°C、水温 9°C
※ JGKAS A705-2020 に基づく年間給湯効率 (6 地域、給湯負荷 16.6GJ/年 リンナイ (株) 調べ)

BL認定品

Better Livingの略称で、優良住宅用品として認定された商品です。

BL 認定品の補修用性能部品の最低保有期間は製造打切後 10 年です。



BL-bs 認定品とは、一般財団法人ベターリビングが認定した優良住宅部品の中でも、環境保全などへの対応に優れた特長をもつ商品として認定されたものです。



認定番号 BLHB012126
……ハイブリッド給湯・暖房システム
認定年月 2021年 10月 20日

		シングルハイブリッドふろ給湯システム							
熱源機	型式	RHBF-RUK246AW、RHBF-RUK246AT RHBF-RK246AW、RHBF-RK246AT			RHBF-RK206SAW RHBF-RK206SAT				
	設置方式	屋外壁掛設置			屋外壁掛設置				
	外形寸法 (mm)	高さ 600 × 幅 470 × 奥行 240			高さ 600 × 幅 470 × 奥行 240				
	質量 (kg)	25.5 (満水時 27.5)			24.5 (満水時 26.5)				
	接続口径	ガス	13A・12A：20A (R3/4) LPG：15A (R1/2) ※ LPG は TU 接続でも可			13A・12A：20A (R3/4) LPG：15A (R1/2) ※ LPG は TU 接続でも可			
		給水	20A (R3/4)			20A (R3/4)			
		給湯	20A (R3/4)			20A (R3/4)			
		暖房 (往・戻)	-			-			
		追焚 (往・戻)	15A 最大延長：φ 10 樹脂管 25m			15A 最大延長：φ 10 樹脂管 25m			
		循環アダプタ取付穴径 (φ mm)	50			50			
		浴槽設置条件	上方：7.0m 下方：3.0m			上方：7.0m 下方：3.0m			
		電源	AC100V (50-60Hz)			AC100V (50-60Hz)			
		リモコン信号線	無極性 2 芯ケーブル			無極性 2 芯ケーブル			
		ドレン配管 ※オーバーフロー 待機時 (SW OFF 時)	15A (R1/2) 1.2			15A (R1/2) 1.2			
	消費電力 (W)	定格消費電力	100 (W) / 105 (T)			100			
		凍結予防運転時	凍結予防ヒーターのみ：170			凍結予防ヒーターのみ：170			
		ガスの種類	13A	12A	LPG	13A	12A	LPG	
	運転制御仕様	ガス消費量 13A・12A：【kW (kcal/h)】 LPG：【kW (kg/h)】	同時	54.0 (46,400)	50.2 (43,200)	54.0 (3.86)	47.7 (41,000)	44.4 (38,200)	47.7 (3.41)
			給湯	44.2 (38,000)	41.2 (35,400)	44.2 (3.16)	36.7 (31,600)	34.2 (29,400)	36.7 (2.62)
暖房		-	-	-	-	-	-		
ガス熱源機熱効率 (%)		給湯：95.0、ふろ：82.0			給湯：95.0、ふろ：82.0				
給水装置認証登録番号	NW2017								
タンクユニット	型式				RTUP-R701				
	設置方式				屋外据置設置				
	外形寸法 (mm)				高さ 1,255 × 幅 365 × 奥行 474				
	質量 (kg)				26 (満水時 94)				
	タンク容量 (L)				68				
	使用圧力 (MPa)	最高				0.48			
		通常				0.39			
	電源				AC100V (50-60Hz)				
	通信線	ヒートポンプ-タンクユニット間				12V ヒートポンプ信号線 (3 芯)			
		熱源機-タンクユニット間				12V 熱源機通信線 (2 芯)			
	接続口径	給水口				20A (R3/4)			
		ヒートポンプ戻接続口 (給 H)				15A (G1/2B) * 配管長 5m 以内			
		ヒートポンプ往接続口 (給 C)				15A (G1/2B) * 配管長 5m 以内			
		熱源機往接続口 (水)				20A (R3/4) * 配管長 2m 以内			
	消費電力 (W)	排水接続口				15A (G1/2B)			
		待機時 (SW OFF 時)				0.3			
		定格消費電力 凍結予防運転時				6 凍結予防ヒーターのみ：88			
	給水装置認証登録番号	NB2002							
	ヒートポンプユニット	型式				RHP-R225-P			
外形寸法 (mm)					高さ 675 × 幅 737 × 奥行 250				
質量 (kg)					25				
冷媒の種類 / 充填量					R32 (フロン) / 365g				
電源					AC100V (50-60Hz)				
		沸き上がり温度 (45°C のとき) (注 1)	中間期		夏期		冬期		
加熱能力 (kW)		2.3		2.3		2.3			
消費電力 (W)		411		319		469			
COP		5.6		7.2		4.9			
接続口径		ヒートポンプ戻接続口 (給 H)				15A (R1/2) * 配管 5m 以内			
		ヒートポンプ往接続口 (給 C)				15A (R1/2) * 配管 5m 以内			
消費電力 (W)		待機時 (SW OFF 時)				1.0			
		最大時				850			
給水装置認証登録番号	NB2002								
年間給湯効率※ (給湯のみ)	120.8%								

(注 1) [沸き上がり温度の注意事項]・低外気温時は除霜のため、加熱能力が低下することがあります。・システムでの消費電力を抑えるため、使用状況によって加熱能力が低下することがあります。●中間期：外気温 (DB/WB) 16°C / 12°C、水温 17°C ●夏期：外気温 (DB/WB) 25°C / 21°C、水温 24°C ●冬期：外気温 (DB/WB) 7°C / 6°C、水温 9°C

※ JGKAS A705-2020 に基づく年間給湯効率 (6 地域、給湯負荷 16.6GJ/年 リンナイ (株) 調べ)

BL 認定品についての 注意事項

BL 認定品は、設置する場所 (適用範囲) を設定して設定基準などを規定しております。そのため、BL 認定品を適用範囲外で使用される場合は、優良な部品としての性能など発揮できないことがあるとともに、BL 認定制度に基づく BL 認定品とはなりませんので、ご注意ください。なお BL 認定品の設置場所 (適用範囲) については工事説明書を参照ください。

BL 認定品の適用範囲外で使用した場合、
BL 認定品の優遇措置が受けられなくなります。

- ・ 補修部品の保有期間短縮 (10 年 → 7 年)
- ・ 保証期間の短縮 (2 年 → 1 年)
- ・ 瑕疵保証と損害賠償に対応した BL 保険の対象外

リンナイ株式会社 本社：〒454-0802 名古屋市中川区福住町2番26号 ホームページアドレス：<https://www.rinnai.co.jp>

故障・修理・製品についてのお問い合わせ

インターネットの場合 お問い合わせ・サポート
<https://www.rinnai.co.jp/contact/>



修理のお申し込み
<https://www.rinnai.co.jp/contact/repair/>



お電話の場合 お客様センター  **0120-054321**

●修理の受付:365日24時間 ●お問い合わせ:月～土9:00～18:00 ※日祝及び当社指定休日を除く

携帯電話からはこちらにおかけください。
(通話料金が発生します。)



0570-550258

保守点検についてのお問い合わせ

●受付時間:平日9:00～18:00 ※土日祝など当社指定休日を除く

保守点検コールセンター

 **0120-493110**

間違い電話が多くなっております。お電話をいただく際には、番号を必ずお確かめのうえ、くれぐれもお間違いないようお願いします。

○お求めは信用とゆきとどいたサービスの店

このカタログの掲載内容は、2024年8月現在のものです。

- 本カタログに掲載しております商品の価格は、希望小売価格です。オープン価格は希望小売価格を定めておりません。配送費、据付部材、据付工事費、使用済み商品の引取り費等は含まれておりません。
- ガス消費量及び能力は、13AまたはLPGで表示していますが、ガス種により異なる場合があります。
- 印刷物のため実際の商品と異なることがありますのでご了承ください。
- 商品の価格及びデザイン、仕様は改善のため、予告なく変更する場合があります。
- 本カタログ掲載のイメージ写真は、実際の設置環境と異なる場合があります。