

Rinnai

ハイブリッド給湯・暖房システム

2026I

< 取替用タイプ >

ECO ONE X5

PLUG-IN MODEL



プラグインモデルとは

ヒートポンプ電源にガス給湯器と同様の100Vコンセントプラグを採用。
電源工事不要で屋外コンセントを利用するプラグインモデルが登場。

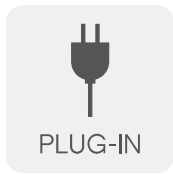

基礎工事不要 /
ヒートポンプ専用電源工事不要

設置性の高さで場所を選ばず、ヒートポンプは最大消費電流が10Aを超えないため、基礎工事不要・電気工事不要のダブルで取り替え工事費を削減。プラグインモデルとしては業界初の消費電力の制御システムを搭載、現行機種よりランニングコストの削減を実現しました。Air Bubble Technology 搭載モデルも追加され、充実したラインアップで買い替えに対応します。



ガスと電気を使い分けるかしこい暮らし

ハイブリッド制御で給湯光熱費を大幅に削減。使用湯量を学習し、ガスと電気をかしこく使い分け、ランニングコストを抑えます。

1日の使い始め

朝、お湯を使い始める頃に、必要な分だけ、電気で無駄なく沸き上げます。

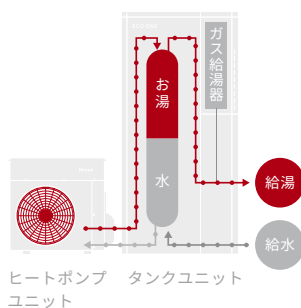

お湯はり時刻

お湯はり時は、事前に満タン貯湯したタンクから出湯。タンク残量が少なくなってもガス給湯器のサポートでお湯切れの心配もありません。

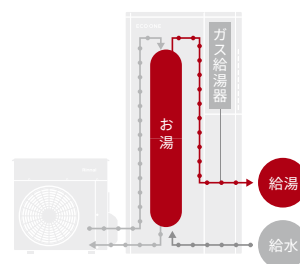

1日の使い終わり

1日の使い終わりにはタンクのお湯を使いきるので、無駄にお湯を作りすぎません。ECO ONE は家族の毎日を学習しています。

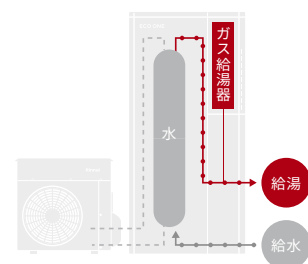

プラグインモデルとしては業界初！ 消費電力の制御システム搭載により 最大限に光熱費メリットを發揮！

外気温とシステム全体の電力消費を監視しながらヒートポンプの消費電力を抑制する新制御システムを搭載したことでヒートポンプ電源に100Vコンセントプラグを採用。さらに冬期でもヒートポンプ稼働率が上がることで給湯光熱費メリットを發揮します。



年間給湯ランニングコスト比較

ガスと電気をかしく使い分け、従来型ガス給湯器と比べて1年間のランニングコストが約50%節約できます。また、エコジョーズと比べても年間約44%も節約できます。

当社調べ。建築物のエネルギー消費性能に関する技術情報 国立研究開発法人建築研究所（協力：国土交通省国土技術政策総合研究所）「エネルギー消費性能計算プログラム（住宅版）Ver.3.5.0」（6地域）に基づき試算（2024年2月現在）。年間給湯+おいだし負荷 18.3GJ。LPガス料金：通期 500円 / m³ 電気料金単価：31円 / kWh。
○エコジョーズ、従来型ガス給湯器：給湯暖房タイプ

エコジョーズと比べて

年間約 **44%** 節約

従来型ガス給湯器と比べて

約 **50%** 節約

63,100円
ECO ONE X5
PLUG-IN MODEL

112,300円
エコジョーズ

125,500円
従来型ガス給湯器

簡単な操作で タンクユニット内の取水が可能

タンクユニットの湯水を非常用取水栓から取り出し、生活用水として利用できます。取水の操作は簡単で、バルブを取水用に切り替えるだけ。取水口には内径12mmまたは15mmの市販ホースを接続できます。災害時の停電・断水時の取水や、気象警報に連動してタンクユニットに沸き上げたお湯の取水が簡単になりました。

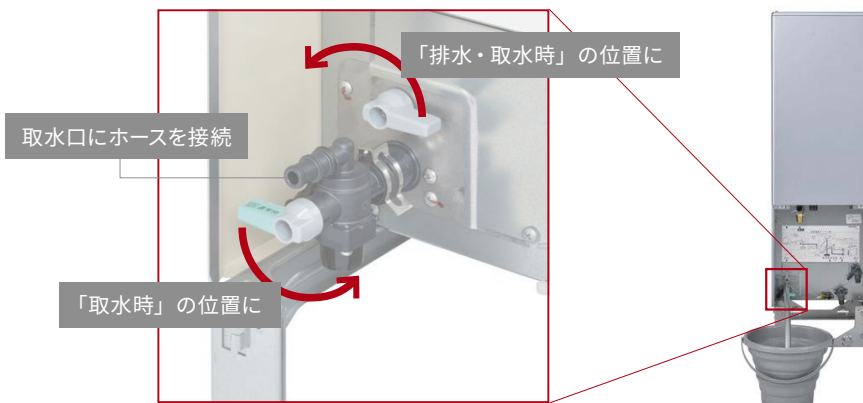

市販のホースを接続できて扱いやすいバルブ付非常用取水栓をタンクユニットに備えています。

ヒートポンプ専用電源工事不要。
ガス給湯器からの給湯器取り替えに
最適なプラグイン。

施工性向上で工期と設置コストを改善

一人で運搬できる軽量、小型なユニットだから様々な施工現場にも対応します。基礎工事も不要なため、給湯器の取り替えにかかる工期と設置コストを抑えることができます。



●本製品は5地域～8地域で使用が可能です。
令和元年省エネルギー基準における地域区分：実際の地域区分は市区町村別に定められています。詳しくは国土交通省または（一財）建築環境・省エネルギー機構のホームページをご確認ください。

フレキシブルな設置性で買い替えに対応

プラグインモデルは、スペースの都合によりヒートポンプ式給湯器をあきらめていた住宅環境にも対応します。都市部の住宅密集地など制約が多い環境でも、多様な設置バリエーションで解決します。



シャワーも勢い良く、たっぷり快適

ECO ONEは、ガス給湯器の長所である高圧力出湯にこだわり、高圧力減圧弁を搭載することでパワフルな出湯性能を実現。戸建住宅の2階*でのシャワー使用時にも、勢いよくたっぷりのお湯を出湯することができ、家中どこでも快適な給湯ライフをかなえます。

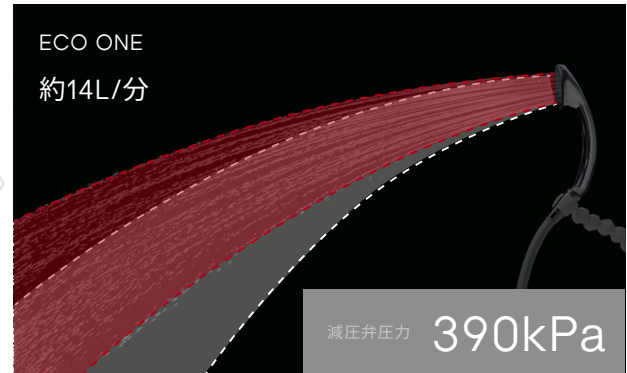
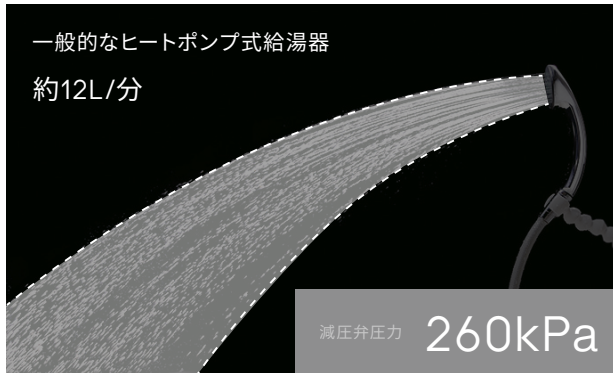

* 2階シャワー条件：給水圧 400kPa 給湯温度 40°C 配管径 13A 配管長 10m シャワーヘッド高さ 5m リンナイ試験設備にて
● 給水圧が低い場合や、配管条件、シャワー水栓の種類等により、出湯量が異なることがあります。

プラグインX5はバリエーション豊富

豊富な機種バリエーションを取り揃え、用途や予算に合わせて最適なモデルを選択できます。贅沢な入浴体験を提供するマイクロバブルを搭載したモデルや、洗浄効果に優れたウルトラファインバブルを搭載したモデルもご用意。



今、床暖房や浴室暖房を使用しているお客様向け

1. 給湯・暖房システム

- ・ウルトラファインバブル搭載モデル
- ・標準モデル

今、おいただき給湯器を使用しているお客様向け

2. ふろ給湯システム

- ・マイクロバブルバスユニット内蔵+ウルトラファインバブル搭載モデル
- ・マイクロバブルバスユニット内蔵モデル
- ・ウルトラファインバブル搭載モデル
- ・標準モデル



「Air Bubble Technology (エアバブルテクノロジー)」は、微細な泡を水に溶け込ませる、リンナイ独自技術。長年の研究を重ねて開発された、このテクノロジーは、マイクロバブルバスユニットやウルトラファインバブル給湯器に使われています。毎日の入浴をよりリラックスできる時間に変え、家中の水まわりの掃除を楽に。Air Bubble Technologyで、暮らしに新しい体験を提供していきます。

● 「ウルトラファインバブル」は一般社団法人ファインバブル産業会の登録商標です。

マイクロバブルバスユニットで 今までにない贅沢な入浴を

リンナイが技術の粋と独自の発想をかけた開発によって生み出したマイクロバブルバスユニットは、ひととき優れた温浴効果や洗浄効果を得ることに成功しました。入浴という慣れ親しんだ習慣に驚きと感動を与えるこの給湯システムは、ECO ONEとの連動によって、暮らしをより上質なものに導きます。

Micro Bubble Bath Unit

給湯器とリモコンと循環金具を取り替えることで使用可能

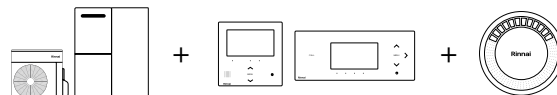

※マイクロバブルバスユニット内蔵モデルの場合



お客様の声

専用サイトはこちら

マイクロバブル入浴による「リラックス効果」

通常の入浴よりも、リラックス感、くつろぎ感、幸せ感が高まるという結果が出ました。



リラックス効果に関する主観的評価の比較 (VASスコア)

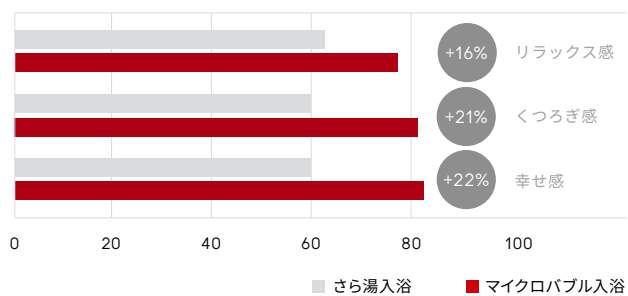

<実験条件>測定：VAS法（視覚的アナログ尺度）を用いた解析。論文：2020年、マイクロバブル入浴の心身の主観的評価（早坂信哉：日本健康開発雑誌.2020年被験者：成人女性11名）

ウルトラファインバブルで 日々の掃除がもっと楽に

ウルトラファインバブル搭載モデルなら、ウルトラファインバブル入りのお湯を家中に送り出すことができます。洗浄効果の高いお湯なので、浴室や洗面所、キッチンなどで気になる水まわりの汚れ、水垢を付きにくくし、日々の掃除をより楽にします。

Ultra Fine Bubble

給湯器とリモコンを取り替えることで使用可能

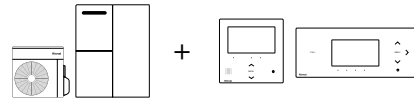

※ウルトラファインバブル搭載モデルの場合

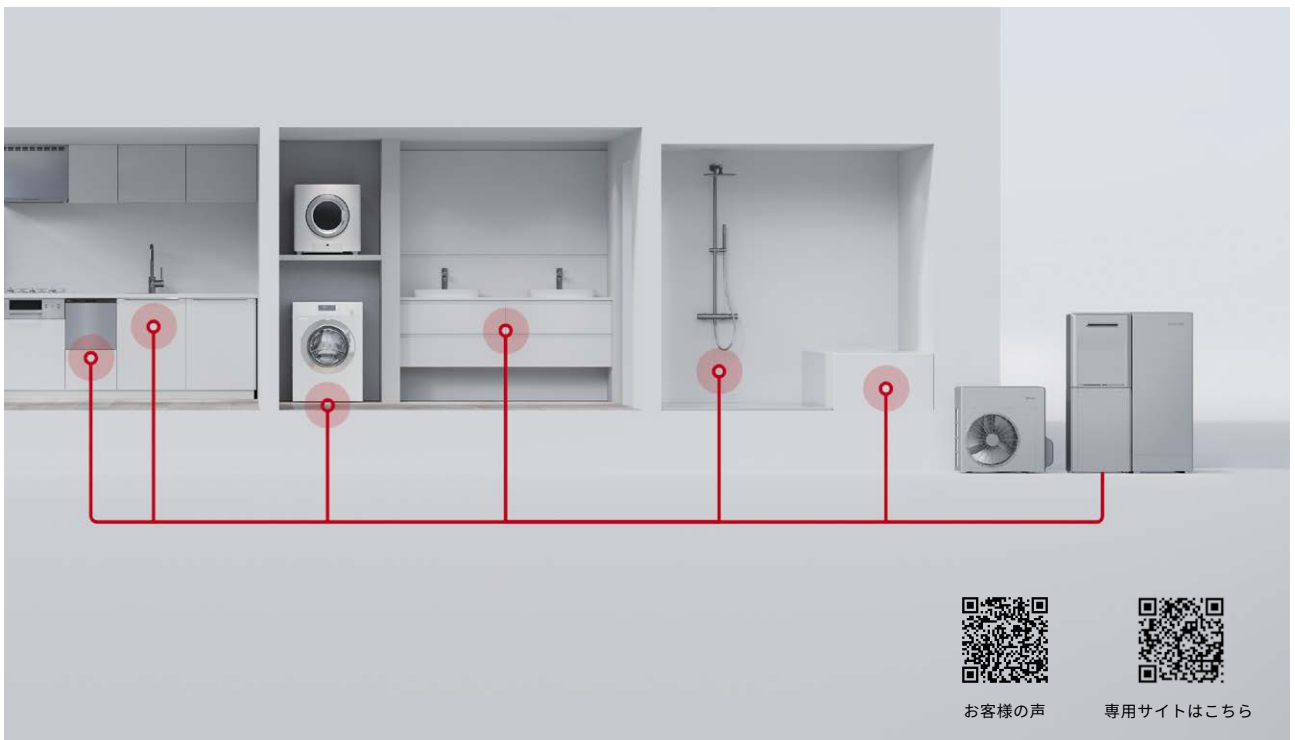

お客様の声

専用サイトはこちら

ウルトラファインバブル入りのお湯は
さら湯と比べて、洗いづらい排水管もすっきり清潔に

さら湯と比べて汚れが洗い流されやすくなり、排水管を清潔に保つことが期待できます。

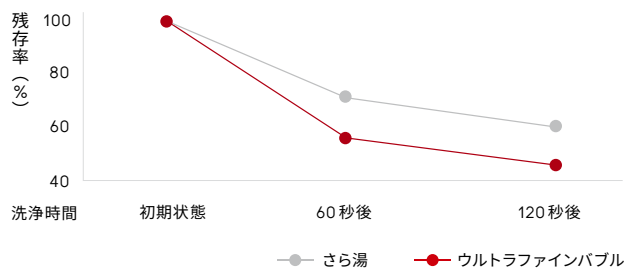

【実験映像】

<https://youtu.be/ZGx9qpn49L0>

<実験方法>排水管に疑似汚れを溜め、流量 7L/分 で通水。<実験条件>試験水：水道水、水温：40° C、水圧：200kPa、配管長さ：13A-10m の条件で生成したウルトラファインバブル入りのお湯を使用。当社調べ。

通常設置（隣接・分離設置）



給湯・暖房システム

号数 / 暖房能力	MB ※1	UFB	ヒートポンプ	タンクユニット	熱源機	据置台 ※3	システム希望小売価格
24号 14.0kW	-	○	RHP-R225-P (28-5932)	RTUP-R701 (28-7064)	RHBH-RU248AW2-1 (28-6564)	WOP-M201SS-500-HB (28-7250)	¥992,200 (税込) ¥902,000 (税抜)
24号 14.0kW	-	-	RHP-R225-P (28-5932)	RTUP-R701 (28-7064)	RHBH-R248AW2-1 (28-6556)	WOP-M201SS-500-HB (28-7250)	¥953,700 (税込) ¥867,000 (税抜)
24号 11.6kW	※2	○	RHP-R225-P (28-5932)	RTUP-R701 (28-7064)	RHBD-RU245AW2-1 (28-5690)	WOP-7201 (2) SS-650-HB (28-5487)	¥957,000 (税込) ¥870,000 (税抜)
24号 11.6kW	※2	-	RHP-R225-P (28-5932)	RTUP-R701 (28-7064)	RHBD-R245AW2-1 (S) (28-4685)	WOP-7201 (2) SS-650-HB (28-5487)	¥918,500 (税込) ¥835,000 (税抜)

●熱源機 248 タイプは暖房能力 14.0kW、床暖房 6 系統、熱動弁外付け。熱源機 245 タイプは暖房能力 11.6kW、床暖房 4 系統、熱動弁外付け。

●熱源機 248 タイプは別売のマイクロバブルバスユニットには対応していません。

ふろ給湯システム

号数	MB ※1	UFB	ヒートポンプ	タンクユニット	熱源機	据置台 ※3	システム希望小売価格
24号	○	○	RHP-R225-P (28-5932)	RTUP-R701 (28-7064)	RHBF-RUM246AW (28-5711)	WOP-H201SS-650-HB (28-5053)	¥1,037,740 (税込) ¥943,400 (税抜)
24号	○	-	RHP-R225-P (28-5932)	RTUP-R701 (28-7064)	RHBF-MR246AW (28-4677)	WOP-H201SS-650-HB (28-5053)	¥999,240 (税込) ¥908,400 (税抜)
24号	-	○	RHP-R225-P (28-5932)	RTUP-R701 (28-7064)	RHBF-RUK246AW (28-5703)	WOP-F201SS-650-HB (28-5045)	¥909,700 (税込) ¥827,000 (税抜)
24号	-	-	RHP-R225-P (28-5932)	RTUP-R701 (28-7064)	RHBF-RK246AW (28-4650)	WOP-F201SS-650-HB (28-5045)	¥871,200 (税込) ¥792,000 (税抜)
20号	-	-	RHP-R225-P (28-5932)	RTUP-R701 (28-7064)	RHBF-RK206SAW (28-6041)	WOP-F201SS-650-HB (28-5045)	¥829,400 (税込) ¥754,000 (税抜)

MB：マイクロバブルバスユニット内蔵 UFB：ウルトラファインバブル発生装置搭載

※1：マイクロバブルバスユニット内蔵モデル、もしくは別売のマイクロバブルバスユニットを設置する場合は専用のリモコンと循環金具が必要です。P.10、11 参照。

※2：別売のマイクロバブルバスユニットに対応。P.10 参照。

※3：分離設置をする場合は据置台は不要です。必要に応じて配管カバーをご使用ください。

狭小設置



給湯・暖房システム

号数 / 暖房能力	MB ※1	UFB	ヒートポンプ	タンクユニット	熱源機	据置台	中央排気アダプタ	システム希望小売価格
24号 14.0kW	-	○	RHP-R225-P (28-5932)	RTUP-R701 (28-7064)	RHBH-RU248AW2-1 (28-6564)	WOP-M201SS-500-HB (28-7250)	WOP-6606-A (25-5898)	¥1,013,100 (税込) ¥921,000 (税抜)
24号 14.0kW	-	-	RHP-R225-P (28-5932)	RTUP-R701 (28-7064)	RHBH-R248AW2-1 (28-6556)	WOP-M201SS-500-HB (28-7250)	WOP-6606-A (25-5898)	¥974,600 (税込) ¥886,000 (税抜)
24号 11.6kW	※2	○	RHP-R225-P (28-5932)	RTUP-R701 (28-7064)	RHBD-RU245AW2-1 (28-5690)	WOP-7201 (2) SS-650-HB (28-5487)	WOP-7606 (25-3451)	¥976,800 (税込) ¥888,000 (税抜)
24号 11.6kW	※2	-	RHP-R225-P (28-5932)	RTUP-R701 (28-7064)	RHBD-R245AW2-1 (S) (28-4685)	WOP-7201 (2) SS-650-HB (28-5487)	WOP-7606 (25-3451)	¥938,300 (税込) ¥853,000 (税抜)

- 熱源機 248 タイプは暖房能力 14.0kW、床暖房 6 系統、熱動弁外付け。熱源機 245 タイプは暖房能力 11.6kW、床暖房 4 系統、熱動弁外付け。
- 熱源機 248 タイプは別売のマイクロバブルバスユニットには対応していません。

ふろ給湯システム

号数	MB ※1	UFB	ヒートポンプ	タンクユニット	熱源機	据置台	中央排気アダプタ	システム希望小売価格
24号	○	○	RHP-R225-P (28-5932)	RTUP-R701 (28-7064)	RHBF-RUM246AW (28-5711)	WOP-H201SS-650-HB (28-5053)	WOP-H606 (24-6183)	¥1,055,340 (税込) ¥959,400 (税抜)
24号	○	-	RHP-R225-P (28-5932)	RTUP-R701 (28-7064)	RHBF-MR246AW (28-4677)	WOP-H201SS-650-HB (28-5053)	WOP-H606 (24-6183)	¥1,016,840 (税込) ¥924,400 (税抜)
24号	-	○	RHP-R225-P (28-5932)	RTUP-R701 (28-7064)	RHBF-RUK246AT (28-5827)	WOP-F201SS-650-HB (28-5045)	-	¥909,700 (税込) ¥827,000 (税抜)
24号	-	-	RHP-R225-P (28-5932)	RTUP-R701 (28-7064)	RHBF-RK246AT (28-4669)	WOP-F201SS-650-HB (28-5045)	-	¥871,200 (税込) ¥792,000 (税抜)
20号	-	-	RHP-R225-P (28-5932)	RTUP-R701 (28-7064)	RHBF-RK206SAT (28-6050)	WOP-F201SS-650-HB (28-5045)	-	¥829,400 (税込) ¥754,000 (税抜)

MB：マイクロバブルバスユニット内蔵 UFB：ウルトラファインバブル発生装置搭載

※1：マイクロバブルバスユニット内蔵モデル、もしくは別売のマイクロバブルバスユニットを設置する場合は専用のリモコンと循環金具が必要です。P.10、11 参照。

※2：別売のマイクロバブルバスユニットに対応。P.10 参照。

専用リモコン

ライフスタイルに合わせて選べる3タイプ

カラーリモコンは操作性にも優れ、軽く触れるだけの静電気式タッチスイッチを採用。室内空間になじむ2色から選べ、上質な雰囲気を醸し出します。標準リモコンは高性能でありながら画面サイズは大きく、表に出ているボタンは必要最低限で室内インテリアに調和します。シンプルリモコンは家族みんなが便利機能を簡単に使いこなせるユニバーサル設計です。



品名	商品画像	型式	品名コード	希望小売価格 (税込)		マイクロバブルバスユニット対応
カラーリモコン (台所用)		MC-331VC (A) -W	28-6947	¥42,900	(税抜 ¥39,000)	○
		MC-331VC (A) -B	28-6939	¥42,900	(税抜 ¥39,000)	○
カラーリモコン (浴室用)		BC-332VC (A) -W	26-2141	¥44,000	(税抜 ¥40,000)	○
		BC-332VC (A) -B	26-2133	¥44,000	(税抜 ¥40,000)	○
標準リモコン セット		MBC-341VC	28-6297	¥69,300	(税抜 ¥63,000)	-
		MBC-MB341VC	28-6858	¥73,700	(税抜 ¥67,000)	○
シンプルリモコン セット		MBC-271VC	28-6440	¥59,400	(税抜 ¥54,000)	-
		MBC-MB271VC	28-6890	¥64,900	(税抜 ¥59,000)	○

●上記のリモコン全てがウルトラファインバブル搭載モデルにも対応しています。



リンナイアプリ

リンナイアプリで、お風呂やお部屋での時間をもっと便利に、快適にアップグレード。

外出先でも、ご自宅でも、アプリを使えばどこにいてもリンナイ製品を操作できます。お風呂を沸かしたり、床暖房をつけたり、パネルヒータを消したり、いつでもワンタップで操作が可能です。家に到着した時には、暖かいお風呂やお部屋が待っています。

右記の二次元コードからリンナイ給湯器アプリ専用 Web サイトにアクセスし、「リンナイアプリ」をインストールしてください。



マイクロバブルバスユニット



UF-MBU3 (24-0974)

希望小売価格 (税込) ¥146,300 (税抜 ¥133,000)



循環金具

型式	品名コード	希望小売価格 (税込)	備考
UF-MB1201AL-10A (B)	24-8046	¥19,800 (税抜 ¥18,000)	10A 樹脂管用
UF-MB1201AL-13A (B)	24-8054	¥19,800 (税抜 ¥18,000)	13A 樹脂管用
UF-MB1201LP (B)	24-8013	¥19,800 (税抜 ¥18,000)	LP 型ネジ接続
UF-MB1201LPB (B)	24-8020	¥23,100 (税抜 ¥21,000)	LP 型ネジ接続・ 接続部金属仕様
UF-MB1201SP (B)	24-8038	¥19,800 (税抜 ¥18,000)	SP 型ネジ接続

オプション

対象	品名	型式	品名コード	希望小売価格 (税込)	備考
RHBH 用	配管カバー (H450mm)	WOP-M101 (K) SS	26-5679	¥10,670 (税抜 ¥9,700)	-
RHBH 用	配管カバー (H650mm)	WOP-M101 (K) SS-650	26-5687	¥13,200 (税抜 ¥12,000)	-
RHBD 用	配管カバー (H450mm)	WOP-7101 (K) SS-HB	28-5061	¥11,000 (税抜 ¥10,000)	-
RHBD 用	配管カバー (H650mm)	WOP-7101 (K) SS-650-HB	28-5070	¥13,200 (税抜 ¥12,000)	-
RHBF-RUM, RHBF-MR 用	配管カバー (H450mm)	WOP-H101 (K) SS	24-3566	¥11,000 (税抜 ¥10,000)	-
RHBF-RUM, RHBF-MR 用	配管カバー (H650mm)	WOP-H101 (K) SS-650	24-3574	¥13,200 (税抜 ¥12,000)	-
RHBF-RUK, RHBF-RK 用	配管カバー (H450mm)	WOP-F101 (K) SS	24-1598	¥9,240 (税抜 ¥8,400)	-
RHBF-RUK, RHBF-RK 用	配管カバー (H650mm)	WOP-F101 (K) SS-650	24-1602	¥12,100 (税抜 ¥11,000)	-
共通	連結配管 (給湯用)、 HP 配管セット K	RHO-HPS5EOS1-KAKO	28-6130	¥17,600 (税抜 ¥16,000)	タンクユニット⇔ガス熱源機 連結用フレキ管 20A (1m) タンクユニット⇔ヒートポンプ配管フレキ管 15A (5m)、保温材、ツバ出し加工必要
共通	連結配管セット (給湯用)、 HP 配管セット AT	RHO-HPS3EOSR	28-5258	¥30,800 (税抜 ¥28,000)	タンクユニット⇔ガス熱源機 給湯連結用フレキ管 20A タンクユニット⇔ヒートポンプ給湯配管アルミ三層管 10A (3m)、保温材、継手
共通	簡易設置台 250	RHB-C250-2P	28-5266	¥6,820 (税抜 ¥6,200)	ガス熱源機の据置台設置に使用する簡易基礎。2 個セット。
共通	簡易設置台	RHB-C400-1P	28-3565	¥4,290 (税抜 ¥3,900)	タンクユニットの転倒防止金具を用いる設置時に使用 (2 個必要)
共通	ブラ設置台	RHB-PR350 (A)	28-6912	¥4,290 (税抜 ¥3,900)	ヒートポンプユニット用
共通	HP 風向偏向板	RHO-CHP-WCB	28-4944	¥18,700 (税抜 ¥17,000)	ヒートポンプユニット用
共通	狭小設置カバー	RHO-21SC70	28-5029	¥16,500 (税抜 ¥15,000)	狭小設置の場合にタンクユニット本体と壁面のスペースを隠すカバー
共通	タンク配管カバー後	RHO-21TUC70-B	28-5010	¥4,180 (税抜 ¥3,800)	分離設置の場合にタンクユニット本体と壁面のスペースを隠すカバー
RHBH、RHBD、 RHBF-RUM、RHBF-MR 用	12A 仕様 電源コード 3m	UDC-212-03	26-0211	¥2,200 (税抜 ¥2,000)	ヒートポンプにも使用できます。
RHBH、RHBD、 RHBF-RUM、RHBF-MR 用	12A 仕様 電源コード 4m	UDC-212-04	26-0229	¥2,860 (税抜 ¥2,600)	ヒートポンプにも使用できます。
RHBH、RHBD、 RHBF-RUM、RHBF-MR 用	12A 仕様 電源コード 5m	UDC-212-05	26-0238	¥3,410 (税抜 ¥3,100)	ヒートポンプにも使用できます。
RHBF-RUK、 RHBF-RK 用	7A 仕様 電源コード 3m	UDC-27-03	23-5750	¥2,310 (税抜 ¥2,100)	-
RHBF-RUK、 RHBF-RK 用	7A 仕様 電源コード 4m	UDC-27-04	23-5768	¥2,530 (税抜 ¥2,300)	-
RHBF-RUK、 RHBF-RK 用	7A 仕様 電源コード 5m	UDC-27-05	23-5776	¥2,970 (税抜 ¥2,700)	-

電気工事（電源）

事前確認注意事項

宅内の屋外コンセントにつながる個別配線ブレーカーは20Aであること。システム全体の最大消費電流は右記の通りです。選択する熱源機などの組み合わせで異なります。

- ・ふろ給湯器の場合：最大 11A
- ・給湯暖房機の場合：最大 12A
- ・マイクロバブルをご使用になる場合：最大 15A

※屋外コンセントと共用配線となっている機器を必ず確認し、機器を使用する際の消費電流の合計が20Aを超えないように注意してください。

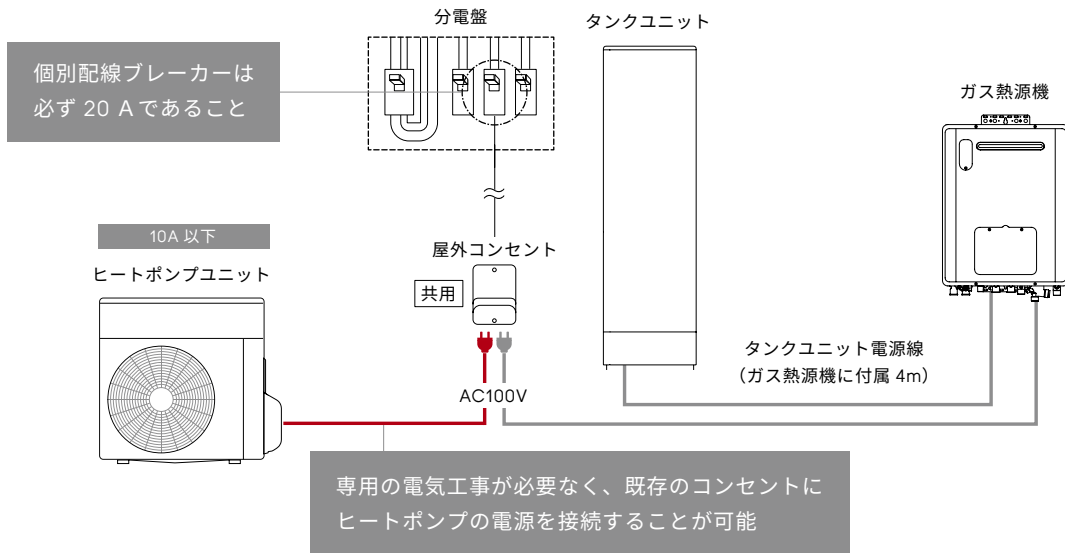

外観図

(mm)

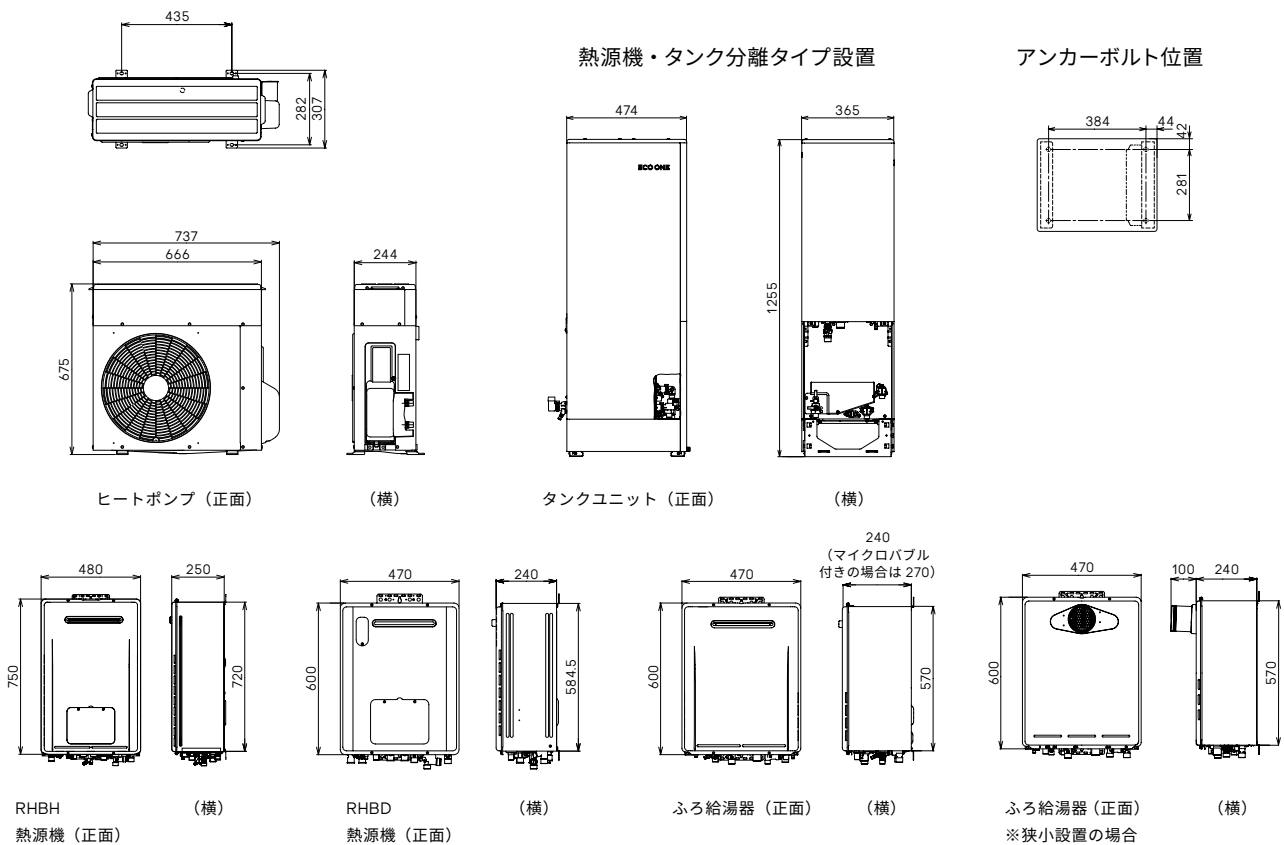

据付制約

※省エネ基準（令和元年基準）による5～8地域以外には設置できません。

タンクユニット

(mm)

通常設置の場合

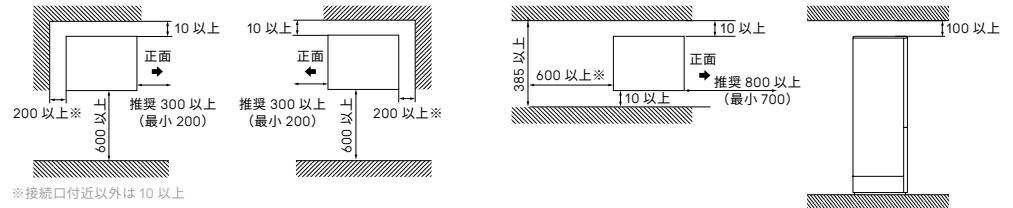

狭小設置の場合

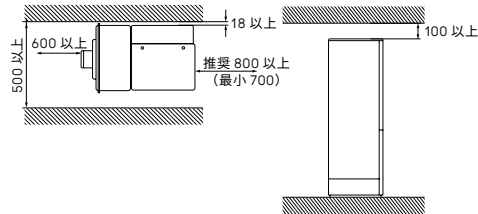

ヒートポンプユニット

(mm)

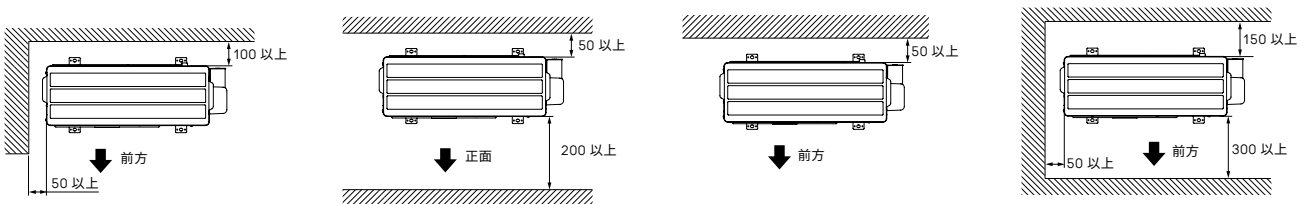

効率の良い運転のために、据付場所に余裕があれば設置スペースはできるだけ広くお取りください。吹出側壁面高さは1.2m以下としてください。

タンクユニットとヒートポンプ間の据付制約

配管全長	下図参照
曲がり個所	6カ所以内
希望給水圧	200kPa以上
高低差	右図参照

	一般地仕様	寒冷地仕様
A	3m 以下	2m 以下
B+C	3m1 山以下	0.5m1 山以下

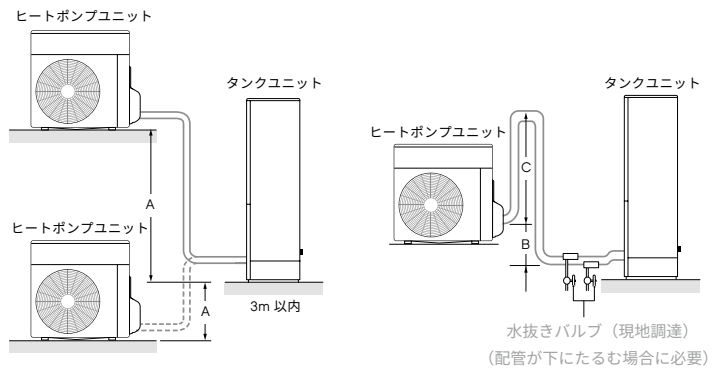

タンクユニットとガス熱源機の据付制約

配管全長	片道2m以内
曲がり個所	3カ所以内
希望給水圧	200kPa以上

●配管が下にたるまないように施工してください。

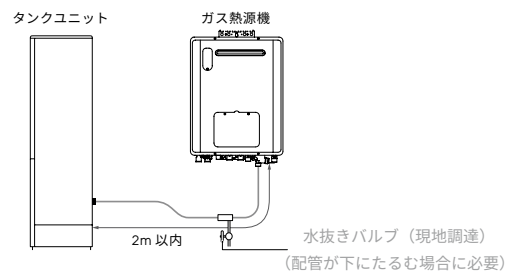

スペック

		シングルハイブリッド給湯・暖房システム							
熱源機	基本仕様	型式	RHBD-RU248AW2-1 RHBD-R248AW2-1			RHBD-RU245AW2-1 RHBD-R245AW2-1 (S)			
		設置方式	屋外壁掛設置			屋外壁掛設置			
		外形寸法 (mm)	高さ 750 × 幅 480 × 奥行 250			高さ 600 × 幅 470 × 奥行 240			
		質量 (kg)	35 (満水時 39)			31 (満水時 34.5)			
		接続口径	ガス	13A・12A：20A (R3/4) LPG：15A (R1/2) ※ LPG は TU 接続でも可			13A・12A：20A (R3/4) LPG：15A (R1/2) ※ LPG は TU 接続でも可		
			給水	20A (R3/4)			20A (R3/4)		
			給湯	20A (R3/4)			20A (R3/4)		
			暖房 (往・戻)	高温 (往)：CCH (QF16) ジョイント 低温 (往)：CCH (QF16) ジョイント (戻)：CCH (QF16) ジョイント			高温 (往)：CCH (QF16) ジョイント 低温 (往)：CCH (QF16) ジョイント (戻)：CCH (QF16) ジョイント		
			追焚 (往・戻)	CCH (QF16) ジョイント 最大延長：φ10 樹脂管 25m			CCH (QF16) ジョイント 最大延長：φ10 樹脂管 25m		
			循環アダプタ取付穴径 (φ mm)	50			50		
			浴槽設置条件	上方：70m 下方：5.0m			上方：70m 下方：5.0m		
			電源	AC100V (50-60Hz)			AC100V (50-60Hz)		
			リモコン信号線	無極性 2 芯ケーブル			無極性 2 芯ケーブル		
			ドレン配管 ※オーバーフロー 待機時 (SW OFF 時)	15A (R1/2)			15A (R1/2)		
		消費電力 (W)	定格消費電力	210			180		
凍結予防運転時	凍結予防ヒーターのみ：215			凍結予防ヒーターのみ：215					
ガスの種類	13A		12A	LPG	13A	12A	LPG		
運転制御仕様	ガス消費量 13A・12A：【kW (kcal/h)】 LPG：【kW (kg/h)】	同時	60.7 (55,200)	56.6 (48,700)	60.7 (4.35)	57.8 (49,700)	53.9 (46,400)	57.8 (4.13)	
		給湯	44.2 (38,000)	41.2 (35,400)	44.2 (3.17)	44.2 (38,000)	41.2 (35,400)	44.2 (3.17)	
	暖房	16.5 (14,200)	15.3 (13,200)	16.5 (1.18)	13.7 (11,800)	12.8 (11,000)	13.7 (0.98)		
	ガス熱源機熱効率 (%)	給湯：95.0、暖房：87.0 (高温：85.0、低温：89.0)			給湯：95.0、暖房：87.0 (高温：85.0、低温：89.0)				
給水装置認証登録番号		NW2017							
タンクユニット		型式	RTUP-R701						
		設置方式	屋外据置設置						
		外形寸法 (mm)	高さ 1,255 × 幅 365 × 奥行 474						
		質量 (kg)	26 (満水時 94)						
		タンク容量 (L)	68						
		使用圧力 (MPa)	最高	0.48					
			通常	0.39					
		電源	AC100V (50-60Hz)						
		通信線	ヒートポンプ・タンクユニット間	12V ヒートポンプ信号線 (3 芯)					
			熱源機・タンクユニット間	12V 熱源機通信線 (2 芯)					
		接続口径	給水口	20A (R3/4)					
			ヒートポンプ戻接続口 (給 H)	15A (G1/2B) * 配管長 5m 以内					
			ヒートポンプ往接続口 (給 C)	15A (G1/2B) * 配管長 5m 以内					
			熱源機往接続口 (水)	20A (R3/4) * 配管長 2m 以内					
		消費電力 (W)	排水接続口	15A (G1/2B)					
待機時 (SW OFF 時)	0.3								
定格消費電力	6								
凍結予防運転時	凍結予防ヒーターのみ：88								
給水装置認証登録番号		NB2002							
ヒートポンプユニット		型式	RHP-R225-P						
		外形寸法 (mm)	高さ 675 × 幅 737 × 奥行 250						
		質量 (kg)	25						
		冷媒の種類 / 充填量	R32 (フロン) / 365g						
		電源	AC100V (50-60Hz)						
		沸き上がり温度 (45°C のとき) (注 1)	中間期			夏期			冬期
			加熱能力 (kW)	2.3		2.3		2.3	
			消費電力 (W)	411		319		469	
			COP	5.6		7.2		4.9	
		接続口径	ヒートポンプ戻接続口 (給 H)	15A (R1/2) * 配管 5m 以内					
			ヒートポンプ往接続口 (給 C)	15A (R1/2) * 配管 5m 以内					
		消費電力 (W)	待機時 (SW OFF 時)	1.0					
			最大時	850					
		給水装置認証登録番号		NB2002					
		年間給湯効率※ (給湯のみ)		120.8%					

(注 1) [沸き上がり温度の注意事項]・低外気温時は除霜のため、加熱能力が低下することがあります。・システムでの消費電力を抑えるため、使用状況によって加熱能力が低下することがあります。●中間期：外気温 (DB/WB) 16°C / 12°C、水温 17°C ●夏期：外気温 (DB/WB) 25°C / 21°C、水温 24°C ●冬期：外気温 (DB/WB) 7°C / 6°C、水温 9°C

※ JGKAS A705-2020 に基づく年間給湯効率 (6 地域、給湯負荷 16.6GJ/年 リンナイ (株) 調べ)

BL認定品

Better Livingの略称で、優良住宅用品として認定された商品です。

BL 認定品の補修用性能部品の最低保有期間は製造打切後 10 年です。



BL-bs 認定品とは、一般財団法人ベターリビングが認定した優良住宅部品の中でも、環境保全などへの対応に優れた特長をもつ商品として認定されたものです。



認定番号 BLHB012126
……ハイブリッド給湯・暖房システム
認定年月 2021年 10月 20日

シングルハイブリッドふる給湯システム								
RHBF-RUM246AW RHBF-MR246AW			RHBF-RUK246AW、RHBF-RUK246AT RHBF-RK246AW、RHBF-RK246AT			RHBF-RK206SAW RHBF-RK206SAT		
屋外壁掛設置			屋外壁掛設置			屋外壁掛設置		
高さ 600 × 幅 470 × 奥行 270			高さ 600 × 幅 470 × 奥行 240			高さ 600 × 幅 470 × 奥行 240		
32 (満水時 34.5)			25.5 (満水時 27.5)			24.5 (満水時 26.5)		
13A・12A：20A (R3/4) LPG：15A (R1/2)			13A・12A：20A (R3/4) LPG：15A (R1/2) ※ LPG は TU 接続でも可			13A・12A：20A (R3/4) LPG：15A (R1/2) ※ LPG は TU 接続でも可		
20A (R3/4)			20A (R3/4)			20A (R3/4)		
20A (R3/4)			20A (R3/4)			20A (R3/4)		
-			-			-		
15A 最大延長：φ10 樹脂管 20m (φ13 は 25m)			15A 最大延長：φ10 樹脂管 25m			15A 最大延長：φ10 樹脂管 25m		
50			50			50		
上方：5.0m 下方：φ10 樹脂管 15m (φ13 は 3m)			上方：7.0m 下方：3.0m			上方：7.0m 下方：3.0m		
AC100V (50-60Hz)			AC100V (50-60Hz)			AC100V (50-60Hz)		
無極性 2 芯ケーブル			無極性 2 芯ケーブル			無極性 2 芯ケーブル		
15A (R1/2)			15A (R1/2)			15A (R1/2)		
2.3			1.2			1.2		
375			100 (W) / 105 (T)			100		
凍結予防ヒーターのみ：215			凍結予防ヒーターのみ：170			凍結予防ヒーターのみ：170		
13A	12A	LPG	13A	12A	LPG	13A	12A	LPG
54.0 (46,400)	50.2 (43,200)	54.0 (3.86)	54.0 (46,400)	50.2 (43,200)	54.0 (3.86)	47.7 (41,000)	44.4 (38,200)	47.7 (3.41)
44.2 (38,000)	41.2 (35,400)	44.2 (3.16)	44.2 (38,000)	41.2 (35,400)	44.2 (3.16)	36.7 (31,600)	34.2 (29,400)	36.7 (2.62)
-	-	-	-	-	-	-	-	-
給湯：95.0、ふろ：92.0			給湯：95.0、ふろ：82.0			給湯：95.0、ふろ：82.0		
NW2017			NW2017			NW2017		
			RTUP-R701					
			屋外掘置設置					
			高さ 1,255 × 幅 365 × 奥行 474					
			26 (満水時 94)					
			68					
			0.48					
			0.39					
			AC100V (50-60Hz)					
			12V ヒートポンプ信号線 (3 芯)					
			12V 熱源機通信線 (2 芯)					
			20A (R3/4)					
			15A (G1/2B) * 配管長 5m 以内					
			15A (G1/2B) * 配管長 5m 以内					
			20A (R3/4) * 配管長 2m 以内					
			15A (G1/2B)					
			0.3					
			6					
			凍結予防ヒーターのみ：88					
			NB2002					
			RHP-R225-P					
			高さ 675 × 幅 737 × 奥行 250					
			25					
			R32 (フロン) /365g					
			AC100V (50-60Hz)					
中間期			夏期			冬期		
2.3			2.3			2.3		
4.11			3.19			4.69		
5.6			7.2			4.9		
			15A (R1/2) * 配管 5m 以内					
			15A (R1/2) * 配管 5m 以内					
			1.0					
			850					
			NB2002					
			120.8%					

(注1) [沸き上がり温度の注意事項]・低外気温時は除霜のため、加熱能力が低下することがあります。・システムでの消費電力を抑えるため、使用状況によって加熱能力が低下することがあります。●中間期：外気温 (DB/WB) 16°C /12°C、水温 17°C ●夏期：外気温 (DB/WB) 25°C /21°C、水温 24°C ●冬期：外気温 (DB/WB) 7°C /6°C、水温 9°C
※ JGKAS A705-2020 に基づく年間給湯効率 (6 地域、給湯負荷 16.6GJ/年 リンナイ (株) 調べ)

BL 認定品についての 注意事項

BL 認定品は、設置する場所 (適用範囲) を設定して設定基準などを規定しております。そのため、BL 認定品を適用範囲外で使用される場合は、優良な部品としての性能など発揮できないことがあるとともに、BL 認定制度に基づく BL 認定品とはなりませんので、ご注意ください。なお BL 認定品の設置場所 (適用範囲) については工事説明書を参照ください。

BL 認定品の適用範囲外で使用した場合、
BL 認定品の優遇措置が受けられなくなります。

- ・補修部品の保有期間短縮 (10 年→7 年)
- ・保証期間の短縮 (2 年→1 年)
- ・瑕疵保証と損害賠償に対応した BL 保険の対象外

リンナイ株式会社 本社：〒454-0802 名古屋市中川区福住町2番26号 ホームページアドレス：<https://www.rinnai.co.jp>

故障・修理・製品についてのお問い合わせ

インターネットの場合 お問い合わせ・サポート
<https://www.rinnai.co.jp/contact/>



修理のお申し込み
<https://www.rinnai.co.jp/contact/repair/>



お電話の場合 お客さまセンター  **0120-054321**

●修理の受付:365日24時間 ●お問い合わせ:月～土9:00～18:00 ※日祝及び当社指定休日を除く

携帯電話からはこちらにおかけください。
(通話料金が発生します。)



0570-550258

保守点検についてのお問い合わせ

●受付時間:平日9:00～18:00 ※土日祝など当社指定休日を除く

保守点検コールセンター

 **0120-493110**

間違い電話が多くなっております。お電話をいただく際には、番号を必ずお確かめのうえ、くれぐれもお間違いないようお願いします。

○お求めは信用とゆきとどいたサービスの店

このカタログの掲載内容は、2026年2月現在のものです。

- 本カタログに掲載しております商品の価格は、希望小売価格です。オープン価格は希望小売価格を定めておりません。配送費、据付部材、据付工事費、使用済み商品の引取り費等は含まれておりません。
- ガス消費量及び能力は、13AまたはLPGで表示していますが、ガス種により異なる場合があります。
- 印刷物のため実際の商品と異なることがありますのでご了承ください。
- 商品の価格及びデザイン、仕様は改善のため、予告なく変更する場合があります。
- 本カタログ掲載のイメージ写真は、実際の設置環境と異なる場合があります。