

# Rinnai

ハイブリッド冷暖房・給湯システム  
ハイブリッド給湯・暖房システム  
2025 |

2025年5月 新価格

G X E  
GAS X ELECTRICS





ハイブリッドは次の次元へ。  
北海道に新たな風を。

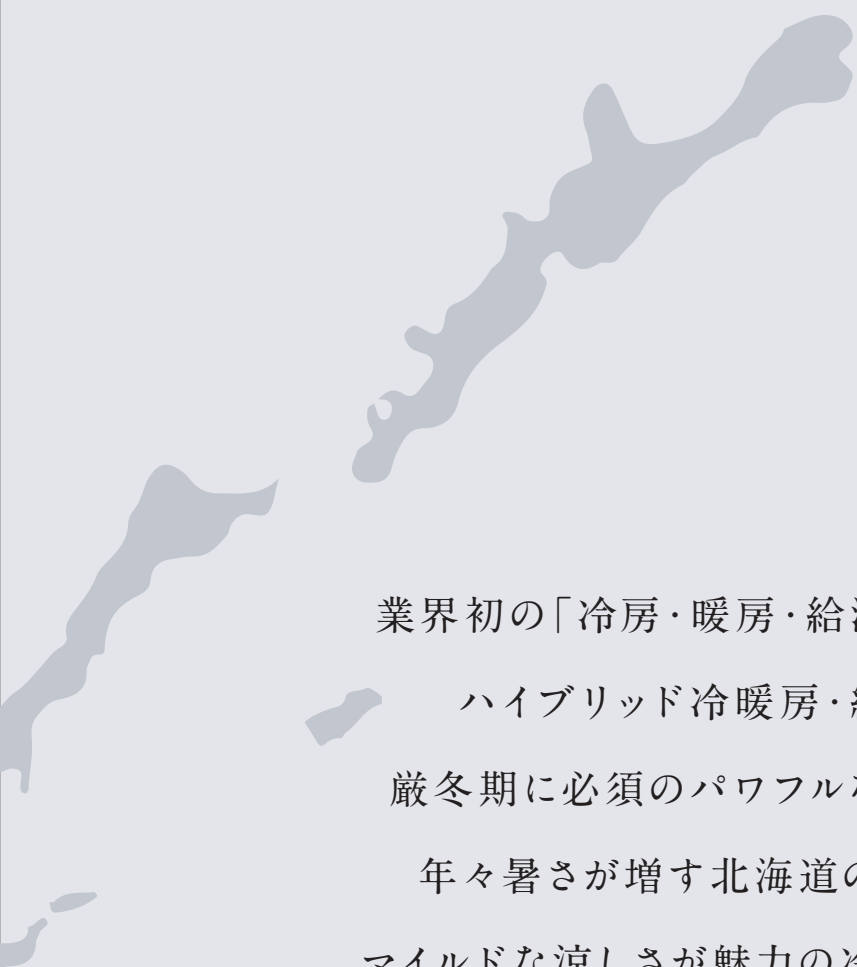

業界初の「冷房・暖房・給湯」を組み合わせた  
ハイブリッド冷暖房・給湯システムは  
厳冬期に必須のパワフルな暖房だけでなく、  
年々暑さが増す北海道の夏を快適にする  
マイルドな涼しさが魅力の冷房も生み出します。  
ガスの瞬発力と電気の持久力でランニングコストを抑え、  
あなたの暮らしを省エネかつ快適にしてくれます。

ガスと電気をエクスペリエンスする

ハイブリッド冷暖房・給湯システム

# 「冷房・暖房・給湯」が3in1に。 北海道の気候にフィットする 次世代ハイブリッドがデビュー。

  
ELECTRICAL



  
GAS

通常のハイブリッド給湯・暖房システムに加え、エアコンにも使用されているヒートポンプ式冷温水システムを使用。北海道の気候に適したマイルドな涼しさが魅力の冷房を行うことで上質な心地よさをつくりだします。

## 冷房・暖房・給湯をマルチに3役

1つのシステムで複数の部屋を同時に冷暖房&給湯。



リビングなど  
2~3部屋の同時冷房



居住空間の  
全室の温水式暖房



給湯や  
お風呂への湯はり

# ハイブリッド 冷暖房・給湯 システム

## 快適性と設置性

ヒートポンプユニットとガス給湯暖房熱源機を組み合わせたハイブリッド冷暖房・給湯システムは、家庭内全室の温水式暖房と、リビングルームなど2~3室の冷房に加え、給湯、お風呂への湯はりまで1システムで対応できます。

夏の暑い時期のために別途でエアコンを設置する必要が無く、ヒートポンプユニットも1つで済むため、設置の制約も少なく済みます。

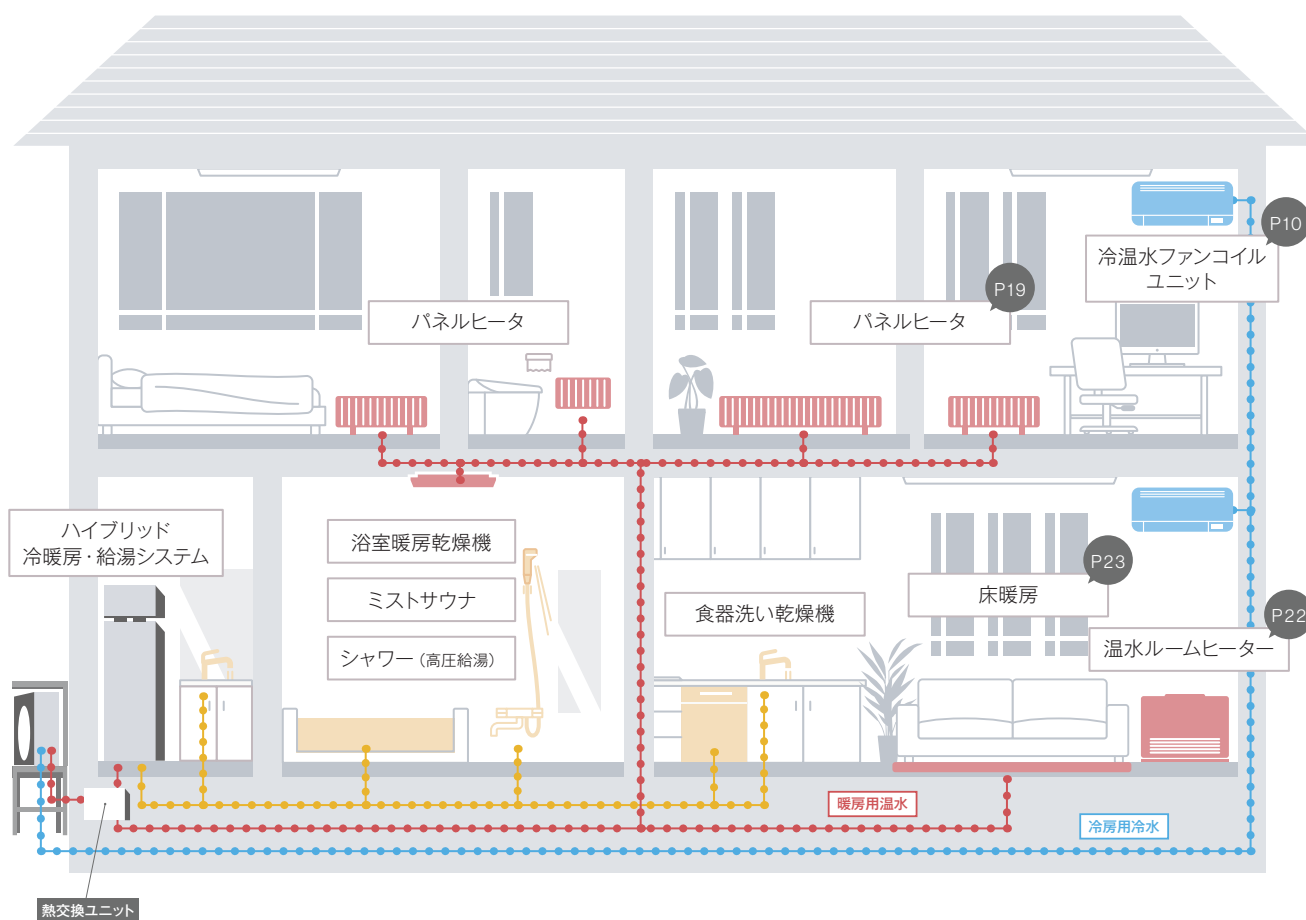

屋外設置のヒートポンプは専用の据置台で積雪による埋没を防ぎます。また、寒冷地仕様では、ヒートポンプが外気温制御で停止しても循環回路に凍結防止制御を搭載しています。



### 設置性

熱源機の  
屋内設置が可能

タンクレスなので省スペースでの設置が可能です。

## ハイレベルな暖房省エネ性能で 本当に快適なエコライフを。

ガスと電気を組み合わせることで、高いエネルギー効率を実現。しかも、毎日の運転もかしこくコントロール。さらに割安な料金プランの適用も可能。そんなハイブリッド冷暖房・給湯システムなら、年間光熱費が灯油(エコフィール)やオール電化(エコキュート、ヒートポンプ暖房)よりもだんぜんおトクに。圧倒的なコストパフォーマンスを実現できます。

### 灯油(エコフィール)より暖房光熱費を削減

〈2地域の場合〉

約 **31%** 削減 / 年間 約 **65,300円** 節約できます

### オール電化(エコキュート、ヒートポンプ暖房)より暖房光熱費を削減

〈2地域の場合〉

約 **36%** 削減 / 年間 約 **80,200円** 節約できます

■年間のトータル光熱費比較(給湯、暖房、調理、照明などの合計)

〈2地域の場合〉

ハイブリッド  
冷暖房・給湯システム

**379,000円**

灯油  
(エコフィール)

499,000円

オール電化  
(エコキュート)

456,600円

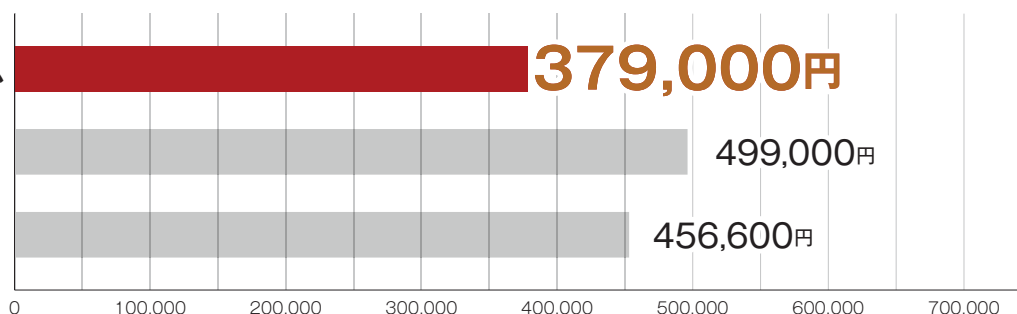

<試算条件>

○2地域:札幌(改正省エネ基準による地域区分) ○暖房面積:120m<sup>2</sup> ○暖房使用期間:11月~4月

○パネルヒーター:24時間継続 ○家族人数:4人 ○照明などの電気使用量:2,318kWh

暖房:温水セントラルヒーティング【ハイブリッド】給湯:暖房:ハイブリッド給湯・暖房システム、厨房:ガスコンロ【オール電化】給湯:エコキュート、暖房:HP暖房、厨房:IHクッキングヒーター

【灯油】給湯:灯油給湯器、暖房:灯油セントラル、厨房:ガスコンロ

○電気料金(令和7年2月北海道電力料金、燃料費調整額を含む):【ハイブリッド】エネとくスマートプラン【オール電化】エネとくスマートプラン【灯油】従量料金B

○ガス基本料金:2,255円(税込) ○ガス料金(LPガス):349円/m<sup>3</sup>、(灯油でガスコンロを使用する場合):885.5円/m<sup>3</sup> ○灯油料金:129円/L ○再生可能エネルギー賦課金:3.49円/kWh

●本試算は標準的な家庭をモデルとしており、実際のエネルギーコストはお客さまのライフスタイルや建築条件などにより変動します。

●本試算は各機器を導入した場合の光熱費などの効果試算であり、導入にかかわる設備・工事・保守費用は含まれておりません。



## ガス×電気のハイブリッドで、 冷暖房も給湯も、効率の良さと、パワフルさを両立。

空気の熱を利用する高効率の電気のヒートポンプと瞬時にお湯をつくるパワフルなガスのエコジョーズ。これらを組み合わせることで、エネルギーを有効活用し、光熱費節約と省エネを実現するのが、ハイブリッド冷暖房・給湯システムです。寒い地域でも給湯や暖房の能力不足になることもなく安心です。

### 仕組み

#### 暖房の場合

床暖房や温水ルームヒーターなどで使う温水はヒートポンプ又は、エコジョーズで沸き上げ、浴室暖房はエコジョーズで沸かした温水を循環させます。

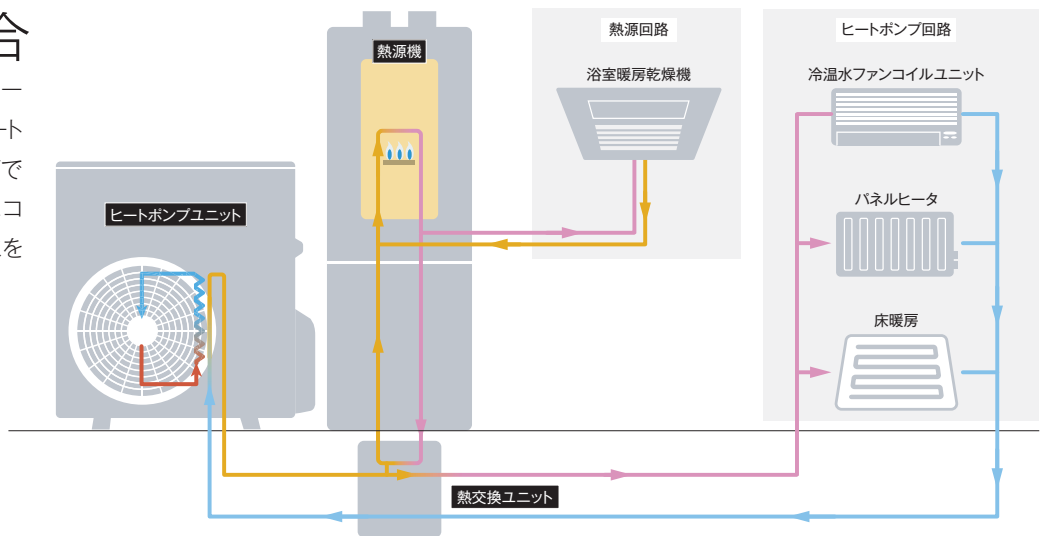

#### 冷房の場合

冷水冷房で使用する冷水はヒートポンプで冷やした水を供給します。

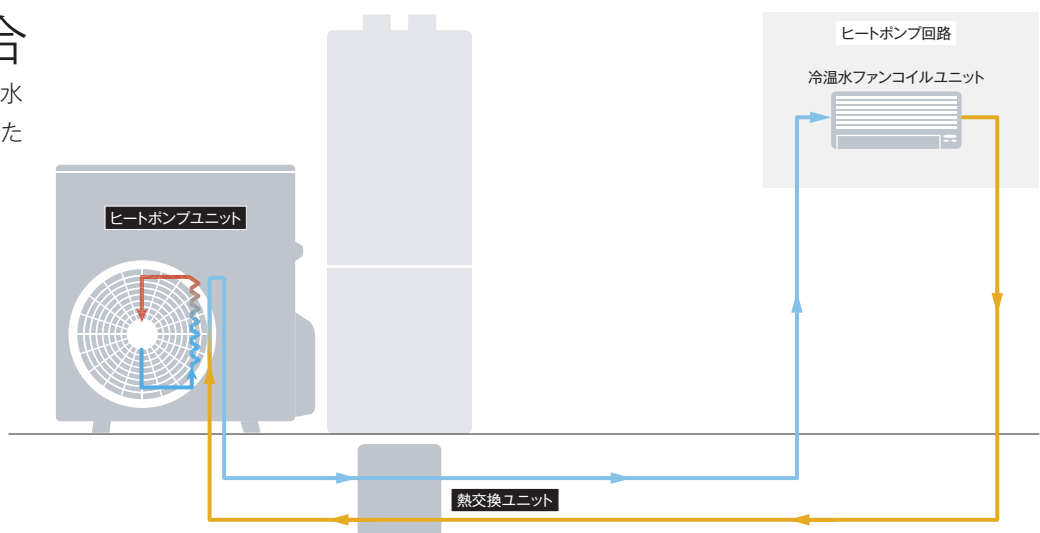

ハイブリッド  
冷暖房・給湯  
システム

# 便利なりモコン&アプリ

## 画面サイズも大きく、よりわかりやすく

わかりやすさを追求した台所リモコンは、画面サイズを大きくするとともに、高精細ドットマトリクス液晶の採用によって、表現力の向上を図り、より視認性の高い文字表示を実現。また、前面に暖房スイッチを追加し、無線LANを搭載することで利便性も向上しています。パネルヒーターの遠隔操作にも対応できます。



## 時間帯別料金モード

時間帯によって電気料金が変動する「時間帯別電灯契約」を利用するご家庭では、時間帯別料金モードを設定することで、電気料金単価が安い夜間の時間帯にヒートポンプ暖房をして、日中は電気とガスどちらがお得かを判別し運転します。



※各時間帯区分の金額は1kWhあたりの電力料金単価(税込)です。  
※割引額には上限があります

[1日を3つの時間帯に分けた例]

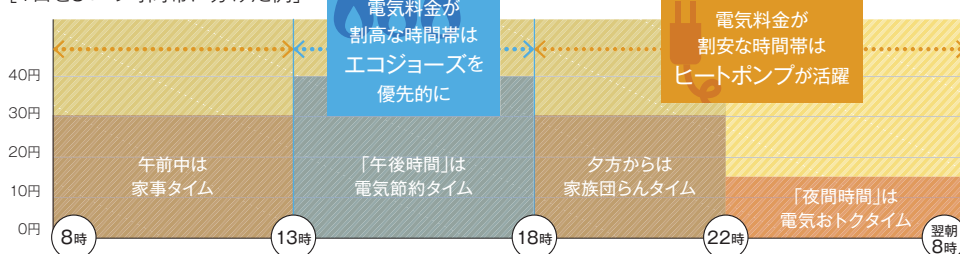

## エネチェック機能

ハイブリッド冷暖房・給湯システムで使う電気\*や、ガス・お湯の光熱費がわかるエネチェック機能。今月と先月の光熱費を比較できたり、日・週・月単位で使用量をチェックすることができます。

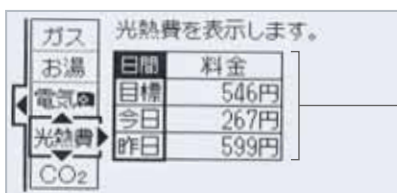

使用金額・使用量  
今月・先月の  
使用金額・使用量  
を表示

※電気使用量の表示には別売の電力測定ユニット 電線外径(最大)φ9.5mmの場合RECU-200(25-5900) 希望小売価格(税込)¥50,600(税抜¥46,000)、電線外径(最大)φ15.5mmの場合RECU-200A(25-5104) 希望小売価格(税込)¥61,600(税抜¥56,000)が必要です。電力測定ユニットとMBC-301VCKの台所リモコンを組み合わせると、家中のガス、水道使用量を表示することができます。(但し、接続可能なメーターが限定されます)

## 留守番モード

帰宅時に暖房の立ち上がりをよくするため、外出中は効率のよいヒートポンプのみで暖房するモードです。

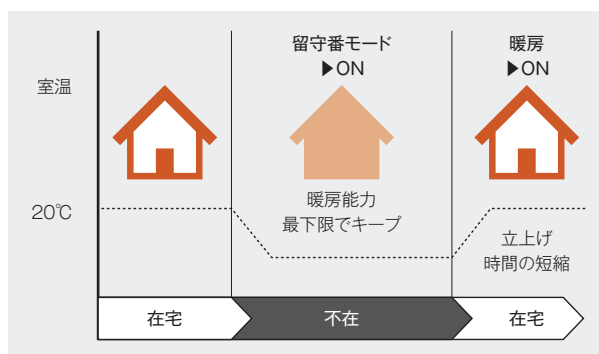





# いつでも、どこでも、 リンナイアプリで、かんたん操作！

外出先で、ご自宅で、アプリを使えばどこにいても、湯はりや床暖房のスイッチを入れることができます。

## 外出先から

帰宅時、スマートフォン\*1で給湯器を操作すれば、帰るころには暖かい部屋と湯はりの済んだお風呂が、あなたを待っています。



外出先からリンナイアプリで操作

リンナイ  
クラウドサーバー



インターネット

## 家の中で

起きてすぐやキッチンからなど、家中のどこからでもスマートフォン一つで、湯はりや床暖房を簡単に操作できます。

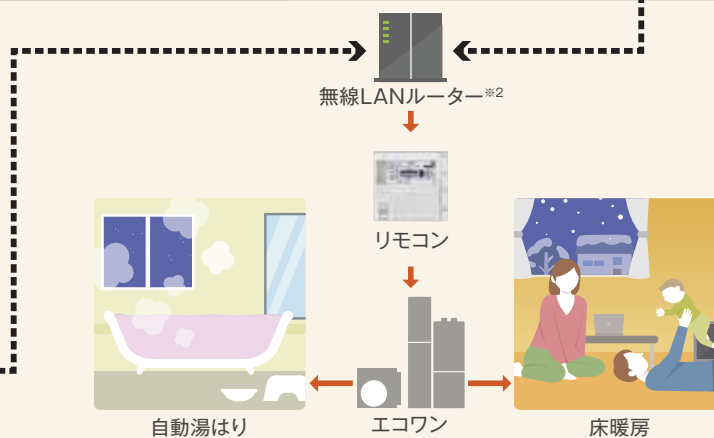
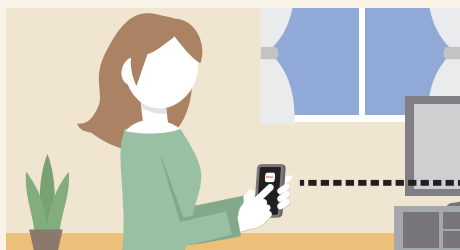

## アプリインストール方法

右記のQRコードから  
リンナイ給湯器アプリ専用  
Webサイトにアクセスし、  
**リンナイアプリ**を  
インストールしてください。



## リンナイの独自システムだから導入も簡単

### リンナイの無線方式のメリット

追加工事や追加オプションが必要なく、**無線LAN対応リモコンにするだけで簡単に利用開始**できます。

無線方式のため、新築はもちろん、**既築住宅でも簡単に利用が可能**です。

※ 対応する熱源機が必要です。

※1 スマートフォンはiPhone、Androidに対応。タブレット端末はiOSのみスマートフォン用アプリで使用可能。iPhoneは、Apple Inc.の商標登録です。Androidは、Google Inc.の登録商標または商標です。  
※2 家庭用の無線LANルーターをご使用ください。モバイルルーター(ポケットWi-Fi)、テザリングでの使用はできません。また無線LANに接続可能な環境下に限り、詳しくは弊社窓口へお問い合わせください。

ハイブリッド  
冷暖房・給湯  
システム

# LINE UP

新築戸建て  
冷暖房も給湯も  
1つにしたい方  
にオススメ



●写真は設置の一例です。熱源機下部の据置台は別売オプションとなります。

ハイブリッド冷暖房・給湯システム		あんしん点検
ヒートポンプ	RHP-R87 (28-4499)	¥779,900(税抜¥709,000)
ガス給湯暖房熱源機	RHBH-RM246AFF2-1(A) (28-5096)	¥402,600(税抜¥366,000)
熱交換ユニット	RNKU-2314 (28-4480)	¥194,700(税抜¥177,000)

システム希望小売価格(税込)

**1,377,200円**

(工事費・リモコン別)(税抜1,252,000円)

## 専用リモコン(無線LAN対応)



[台所リモコン]



[浴室リモコン]

インターホンリモコンセット

**MBC-301VCK** (28-4472)

希望小売価格(税込)

**75,900円**

(税抜69,000円)

## オプション

	品名	型式	品名コード	希望小売価格(税込)	備考
1	HB据置台550	ROP-E201AG-(W)UW550	28-4561	¥26,400(税抜 ¥24,000)	RHBH-RM246AFF2-1(A)用据置台
2	冷暖U配管セット	RHO-RDUSER	28-4731	¥114,400(税抜 ¥104,000)	冷温水ファンコイルユニットを設置する場合に使用する熱交換ユニット配管セット
3	暖房U配管セット	RHO-DUSER	28-4740	¥74,800(税抜 ¥68,000)	冷温水ファンコイルユニットの設置がない場合に使用する熱交換ユニット配管セット
4	HB密閉継手セット	RHO-RMSET	28-4782	¥74,800(税抜 ¥68,000)	ガス給湯暖房熱源機の密閉回路継手セット
5	熱交U電源通信線10m	RHO-DTS-10	28-4758	¥18,700(税抜 ¥17,000)	ガス熱源機と熱交換ユニットを接続する「電源線と通信線のセット」。4mは同梱されていますが、10m延長用にOP品を用意。

●その他のオプションについては、25~29ページをご覧ください。

受注生産のものがありますので、お問い合わせください。

寒冷地に適したマイルドな冷風

# 冷温水ファンコイルユニット



## 冷温水ファンコイルユニットの特徴

### ■ マルチ空調システム

複数の部屋を同時に冷暖房できます。ヒートポンプユニット 1 セットで最大 3 台まで設置可能です。※冷房と暖房を併用することはできません。

### ■ エアコン同様の施工性

配管接続やドレン処理工事はエアコンと同様の施工が可能です。

### ■ 快適な冷房・暖房運転

空気熱から熱を汲み上げるヒートポンプで冷温水をつくるので、お得で快適な冷暖房ができます。

ファンコンベクタによる冷水冷房は、エアコンに比べて冷風吹出温度が高く、お部屋を冷やし過ぎることがありません。天井付近と床面近くでの温度差が少ないなど、湿度の低い北海道の夏の気候に適しています。木陰のような涼しさで、優しく室内を冷やします。

空気清浄・脱臭機能も充実

冷温水ファンコイルユニット

**RFU-K30A** (26-3332)

希望小売価格(税込)

**135,300円**

●外形寸法:本体 W795× H290×D247mm 重量:10.5kg (税抜123,000円)

電源	AC100V 50/60Hz	冷房	出力	3.0kW
熱動弁	器具内に搭載	冷房	運転音	48dB
定格流量	4L/min	冷房	消費電力	37W
圧力損失	42kPa	暖房	出力	5.0kW
接続口	1/2R(オネジ)	暖房	運転音	45dB
熱媒	循環液	暖房	消費電力	26W



- 空気清浄フィルタ **¥6,611円**(税抜¥6,010円)  
(CSH-PM1 部品CD 017-0218000)
- 脱臭フィルタ **¥6,611円**(税抜¥6,010円)  
(CSH-JF3 部品CD 017-0217000)

※取り寄せはリンナイ営業窓口までご連絡ください。

## オプション

	品名	型式	品名コード	希望小売価格(税込)	備考
1	左配管セット	RFU-HH1	26-5874	<b>¥7,040</b> (税抜 ¥6,400)	冷温水ファンコイルユニットの左露出配管時に使用
2	O2ストップ13A袋ナットセット	RKSJ18-1313-2P	26-5890	<b>¥7,700</b> (税抜 ¥7,000)	O <sub>2</sub> ストップ13A用袋ナット付継手
3	O2ストップ13A断熱20mm・25m巻	HO2-13HON20	26-5882	<b>¥62,700</b> (税抜 ¥57,000)	冷温水ファンコイルユニット用O <sub>2</sub> ストップ13A配管

●その他のオプションについては、25~29ページをご覧ください。

## 外観図

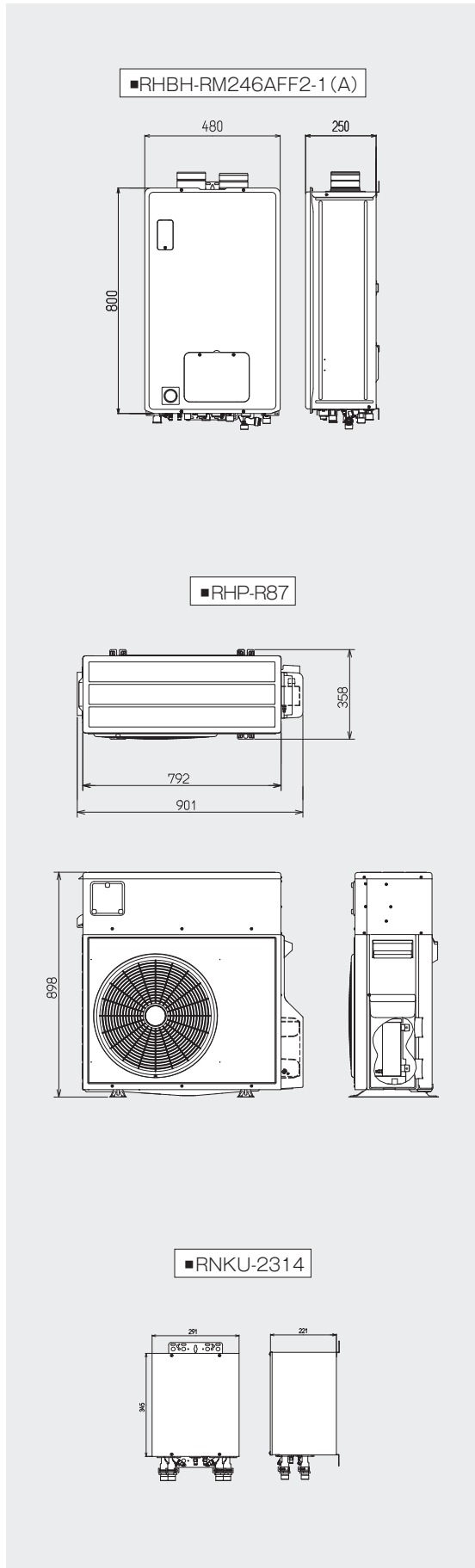

## 仕様

### ガス熱源機

型式		RHBH-RM246AFF2-1(A)			
設置方式		屋内壁掛設置			
給排気方式		強制給排気方式(FF)			
外形寸法(mm)		高さ800×幅480×奥行250			
質量(kg)		40(満水時44)			
基本仕様	接続口径	ガス	13A・12A:20A(R3/4) LPG:15A(R1/2) ※LPGは、TU接続でも可		
		給水	20A(R3/4)		
		給湯	20A(R3/4)		
		暖房(往・戻)	高温(往):CCH(QF16)ジョイント(戻):CCH(QF16)ジョイント 低温(往):CCH(QF16)ジョイント(戻):CCH(QF16)ジョイント		
		ふろ(往・戻)	CCH(QF16)ジョイント 最大延長:φ10 樹脂管 25m		
		循環アダプタ取付穴径(φmm)	φ50		
		浴槽設置条件	上方:7m 下方:5m		
		電源	AC100V (50-60Hz) ※電源コード1.8m		
		リモコン信号線	無極性2芯		
		ドレン配管 オーバーフロー	15A(R3/4)		
消費電力(W)	待機時(SW OFF時)	2.1			
	定格消費電力	225			
	凍結予防運転時	凍結予防ヒーターのみ:163			
燃焼仕様	ガス消費量(kW)	ガスの種類	13A	12A	LPG
		同時	60.7(52,200)	56.6(48,700)	60.7(4.35)
	13A・12A:(kcal/h)	給湯	44.2(38,000)	41.2(35,400)	44.2(3.17)
		暖房	16.5(14,200)	15.3(13,200)	16.5(1.18)
	LPG:(kg/h)	暖房	16.5(14,200)	15.3(13,200)	16.5(1.18)
ガス熱源機熱効率(%)	給湯:95、暖房:87(高温:85、低温89)				
給水装置認証登録番号		NW2017			

### ヒートポンプユニット

型式		RHP-R87	
設置方式		屋外設置型	
外形寸法(mm)		高さ898×幅792(カバー部+87)×奥行310	
質量(kg)		65(満水時66.3)	
発熱体		R32 冷媒封入量1,150g	
暖房運転時	定格加熱能力	8.7kW	
	定格消費電力	2.36kW	
	定格運転電流	12.7A	
	定格COP*1	3.69	
冷房運転時	定格冷却能力	6.6kW	
	定格消費電力	2.61kW	
	定格運転電流	14.0A	
	定格COP*2	2.53	
電源		単相200V 50-60Hz	
最大電流(A)		19.5	
循環液		リンナイ指定循環液	
タンクユニットとの配管接続		20A(R3/4)、銅管φ22.22	
安全装置		漏電ブレーカー	

\*1 外気温度7/6℃、往き温度40℃、戻り温度25℃、流量8.3L/min

\*2 外気温度35/24℃、往き温度7℃、流量8.3L/min

### 熱交換ユニット

型式		RNKU-2314	
設置方式		屋内設置型(床下据置、壁掛け)	
外形寸法(mm)		高さ345×幅291×奥行221	
質量(kg)		11(満水時:13)	
最高圧力		0.15MPa	
電源		AC100V 50-60Hz	
通信線	ヒートポンプ - 熱交換ユニット間	12V 通信線(2芯)	
	熱源機 - 熱交換ユニット間	12V 通信線(2芯)	
暖房能力 ※ガス暖房時	送水温度	※( )内は電気アシスト分	
	55℃以下	14kW	
	60℃	14kW(3kW)	
	65℃	14W(5kW)	
接続口径	熱源機往接続口(低温・暖房高)	20A(G3/4B)	
	熱源機戻接続口(暖房戻)	20A(G3/4B)	
	ヒートポンプ戻り接続口(HP)	20A(G3/4B)	
	暖房往接続口(端末)	20A(G3/4B)	
熱交換ユニットからの配管延長		ヒートポンプ間:銅管φ22.22、片側10m以内 ガス熱源機間:銅管φ22.22、片側10m以内	
消費電力		待機時0.5W、作動時 最大9.1W	
安全装置		熱源機の漏電遮断器に接続	

# 電気配線系統図

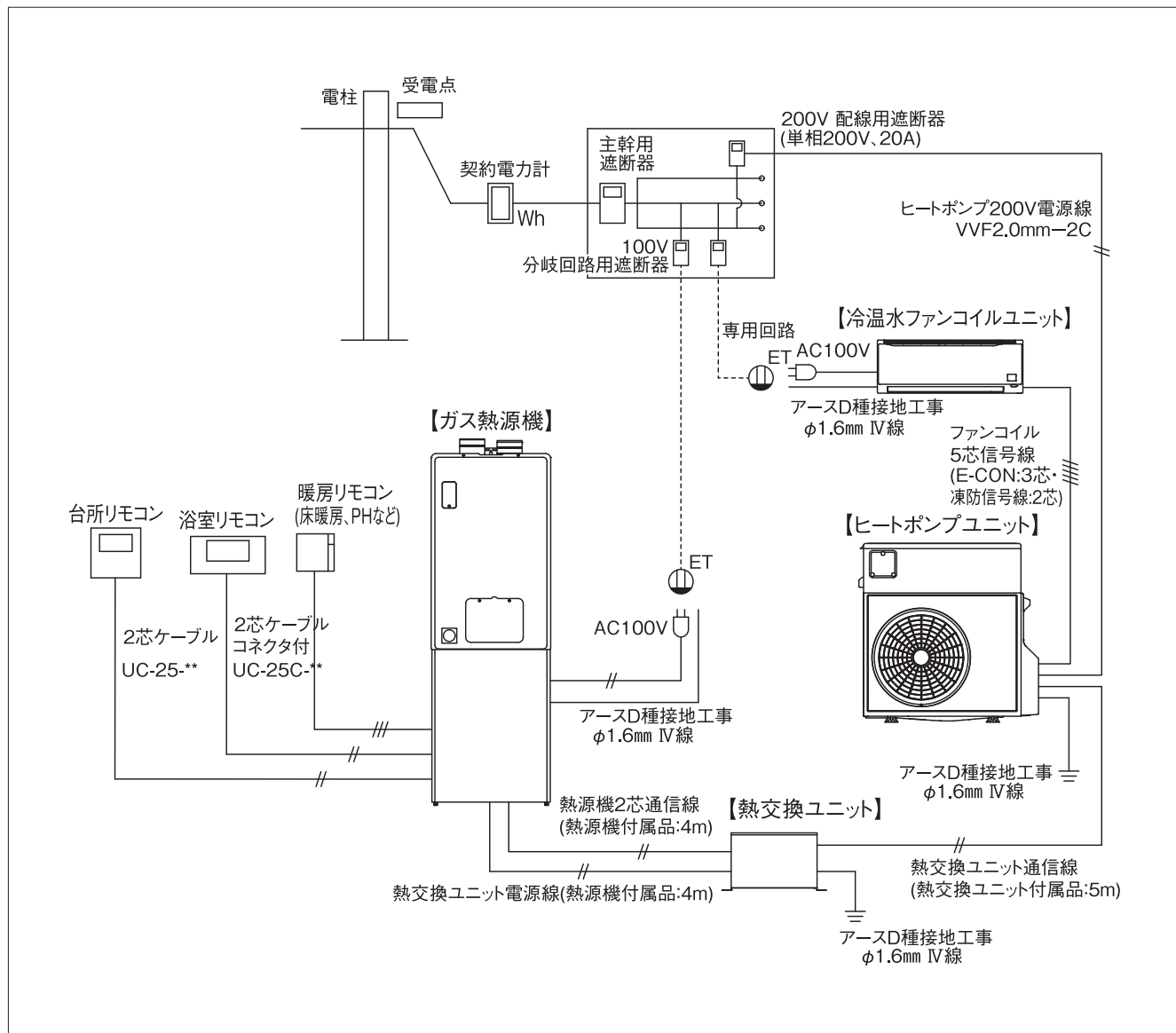

# ガスと電気の組み合わせで パワフルかつ、省エネな暖房を実現。 北海道の厳しい冬が、もっと快適に。

  
ELECTRICAL



  
GAS

年平均気温が10℃以下の寒冷地に適した  
パワフルな暖房能力を実現。

厳しい寒さの中でも瞬時にお湯をつくりだす  
ガスのエコジョーズと高効率の電気のヒート  
ポンプを組み合わせたハイブリッド給湯・暖房  
システムなら光熱費を節約しながら、無駄  
なく、すばやく、たっぷり。この1台で快適  
にお使いいただけます。

## パワフルなエコジョーズを主熱源にして、 エネルギーを有効活用します。

ヒートポンプ  
暖房運転率

約35%

約65%

エコジョーズ  
暖房運転率

●1地域：旭川、ハイブリッド給湯・暖房システムにて算出  
※本試算は地域や使用状況により変動します。

# ハイブリッド 給湯・暖房 システム

## 仕組み

ハイブリッド給湯・暖房システムを導入すると、パネルヒーターをはじめ、浴室暖房乾燥機や床暖房など、様々な温水暖房を利用することができます。しかも、パワフルな暖房能力を発揮し、リビングはもちろん、浴室や寝室、子ども部屋など、ハイブリッド1台で家じゅうを暖めることができます。

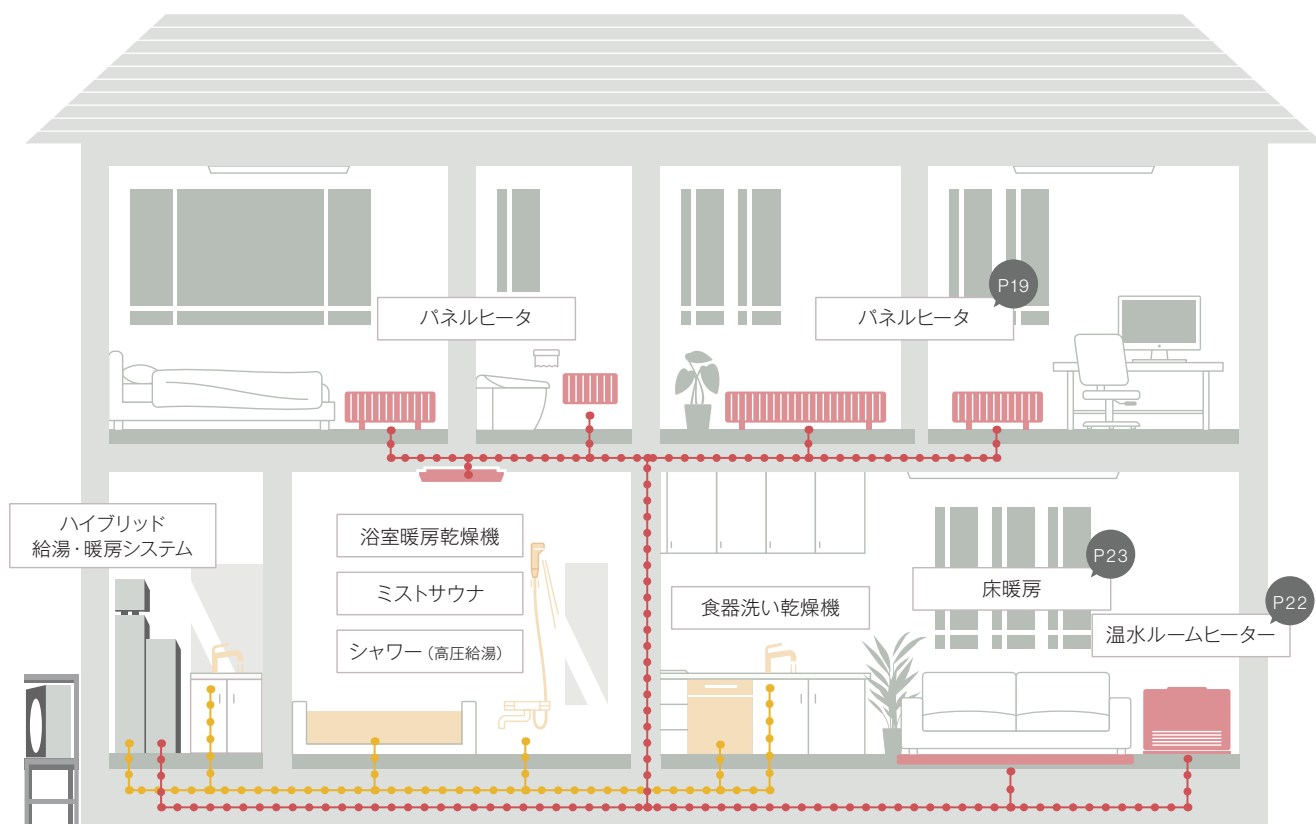

### 仕組み

#### 暖房の場合

「エコジョーズ」と「ヒートポンプ」を  
自動で切り替えながら運転

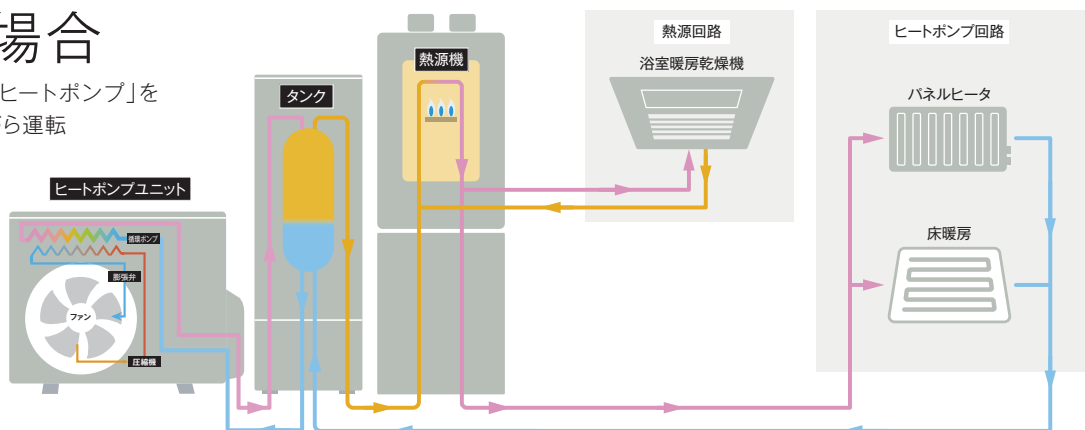

## 暖房光熱費を大幅に節約。 ハイブリッドで、お財布も暖かく。

北海道の家庭における消費エネルギーは、暖房が約半分を占めています。ハイブリッド給湯・暖房システムは、電気とガスを組み合わせて効率よく運転を行うので、高いレベルで省エネ化。家計への負担を大きく軽減できます。

### 灯油(エコフィール)より暖房光熱費を削減

〈1地域の場合〉

約**17%**削減 / 年間  
約**41,900円**節約できます

〈2地域の場合〉

約**18%**削減、  
年間約**37,400円**  
節約できます。

### オール電化(エコキュート、ヒートポンプ暖房)より暖房光熱費を削減

〈1地域の場合〉

約**17%**削減 / 年間  
約**41,900円**節約できます

〈2地域の場合〉

約**23%**削減、  
年間約**52,300円**  
節約できます。

■年間のトータル光熱費比較(給湯、暖房、調理、照明などの合計)

〈1地域の場合〉

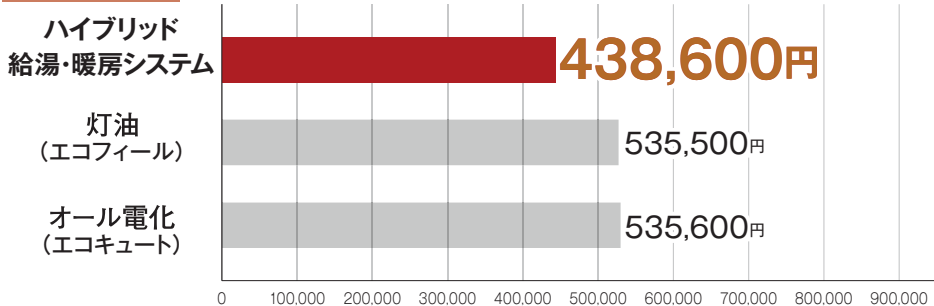

〈2地域の場合〉

ハイブリッド: **407,000円**  
灯油: 499,000円  
オール電化: 456,600円

<試算条件>

○1地域: 旭川 2地域: 札幌(改正省エネ基準による地域区分) ○暖房面積: 120m<sup>2</sup> ○暖房使用期間: 11月~4月

○パネルヒーター: 24時間継続 ○家族人数: 4人 ○照明などの電気使用量: 2,318kWh

暖房: 温水セントラルヒーティング【ハイブリッド】給湯・暖房: ハイブリッド給湯・暖房システム、厨房: ガスコンロ【オール電化】給湯: エコキュート、暖房: HP暖房、厨房: IHクッキングヒーター

【灯油】給湯: 灯油給湯器、暖房: 灯油セントラル、厨房: ガスコンロ

○電気料金(令和7年2月北海道電力料金、燃料費調整額を含む): 【ハイブリッド】エネとくスマートプラン 【オール電化】エネとくスマートプラン 【灯油】従量料金B

○ガス基本料金: 2,255円(税込) ○ガス料金(LPガス): 349円/m<sup>3</sup>、(灯油でガスコンロを使用する場合): 885.5円/m<sup>3</sup> ○灯油料金: 129円/L ○再生可能エネルギー賦課金: 3.49円/kWh

●本試算は標準的な家庭をモデルとしており、実際のエネルギーコストはお客さまのライフスタイルや建築条件などにより変動します。

●本試算は各機器を導入した場合の光熱費などの効果試算であり、導入にかかわる設備・工事・保守費用は含まれておりません。



# 快適性

## リモコンはもっと便利に、もっとかしく。

運転時の設定をカンタン、便利に。節約やエコにも、楽しみながら、無理なく取り組める。  
ハイブリッド給湯・暖房システムなら、リモコン一台の操作で省エネや光熱費の軽減をサポートできます。  
しかも、液晶タッチパネルリモコンだから画面も見やすく、お子さまにもお使いいただけます。

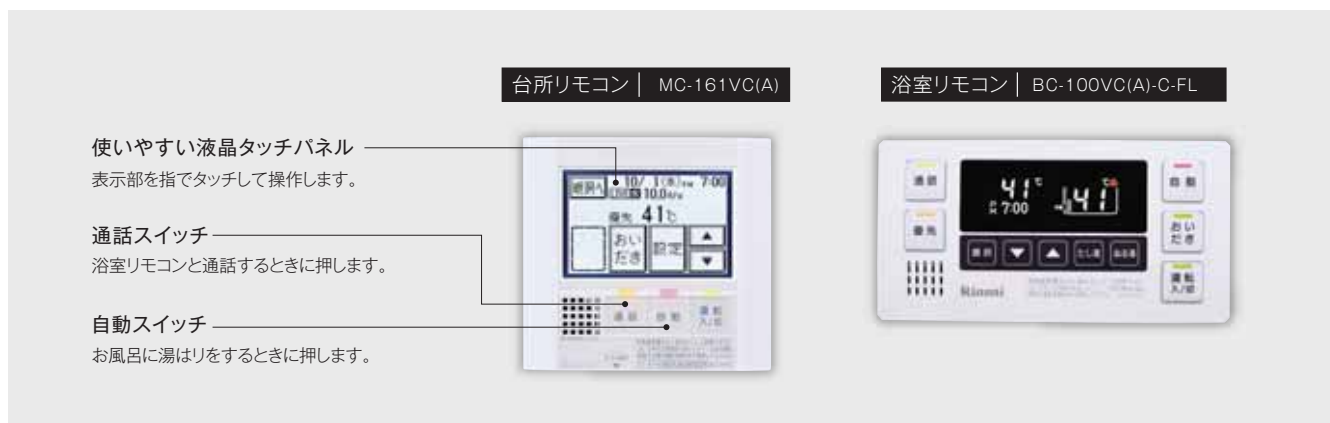

## 暖房温水温度の切り替えで、省エネ性をアップ。

### 暖房温度切替

季節ごとに最適な温度を設定  
秋や春は低めに、冬場は高めになど、季節に合わせて暖房温度の変更が可能。40℃～70℃の範囲で5℃ごとに調節できます。

### 夜間省エネ設定

就寝中の温度を少し下げて省エネ  
24時間暖房運転でも、就寝中の深夜時間帯は基本設定より暖房温度を少し低めに設定することで省エネに運転できます。

### 暖房タイマー

ON/OFF設定でムダなく運転  
暖房を一日中必要としない春は、例えば昼間や外出中は運転をOFFにするなど、生活パターンに合わせて暖房運転時間帯を設定できます。

## ハイブリッド給湯・暖房システムが活躍する暖房端末

### パネルヒータ

窓からの冷気を和らげ、  
ふく射熱でやさしく暖めます。



### 温水ルームヒーター

お部屋の袖壁に設置できる  
コンパクトタイプの暖房機。



### 床暖房

ふく射熱の効果で  
お部屋を足もとから暖めます。





●写真は設置の一例です。熱源機下部の据置台は別売オプションとなります。

## 専用リモコン



台所リモコン  
**MC-161VC(A)**  
(28-2089)

希望小売価格 **50,600円**

(税抜46,000円)

外形寸法/高さ 120×幅 128×奥行 24mm



浴室リモコン  
**BC-100VC(A)-C-FL**  
(25-9708)

希望小売価格 **33,000円**

(税抜30,000円)

外形寸法/高さ 104×幅 202×奥行 22.5mm

## ハイブリッド給湯・暖房システム あんしん点検

ヒートポンプ	RHP-C60(B) (28-2070)	¥572,000(税抜¥520,000)
タンクユニット	RTU-C301 (28-1988)	¥300,300(税抜¥273,000)
熱源機	RHBH-CEM242AFF2-1(A) (28-5100)	¥398,200(税抜¥362,000)

システム希望小売価格

**1,270,500円**

(工事費・リモコン別)(税抜1,155,000円)

## オプション

品名	型式	品名コード	希望小売価格(税込)
HB据置台550	ROP-E201CHB550	28-2895	¥26,400(税抜 ¥24,000)
HBタンク脚カバー	ROP-TUCHBC	28-0264	¥15,400(税抜 ¥14,000)
防雪カバー	ROP-RHPBC1	28-0248	¥35,200(税抜 ¥32,000)
風向変更板	ROP-RHPFB1	28-0256	¥15,400(税抜 ¥14,000)
φ100 2本管直出給排気筒トップ	FFTL-10-200C	24-3759	¥68,200(税抜 ¥62,000)

●その他のオプションについては、25～29ページをご覧ください。

## 配線システム図

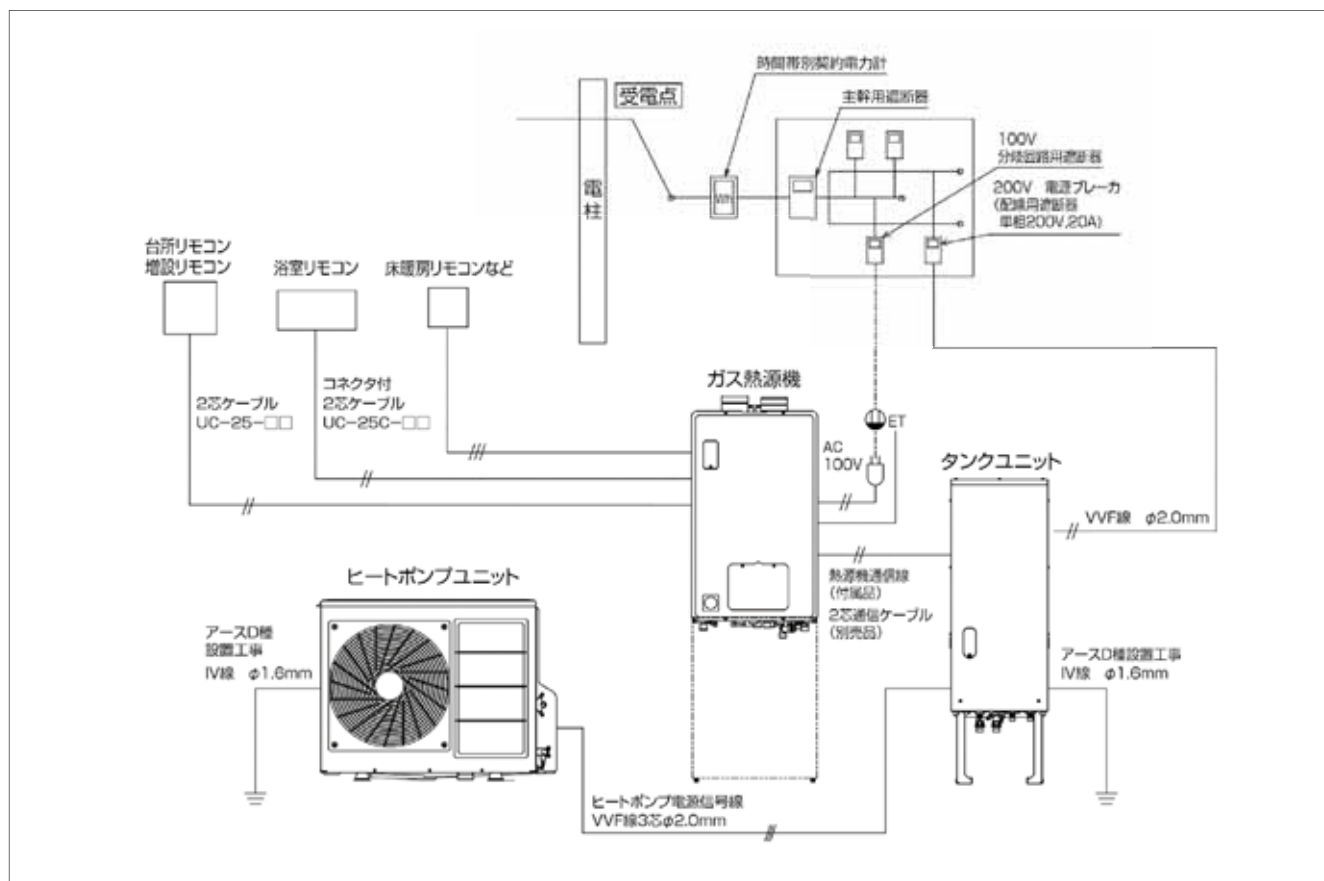

## 外観図

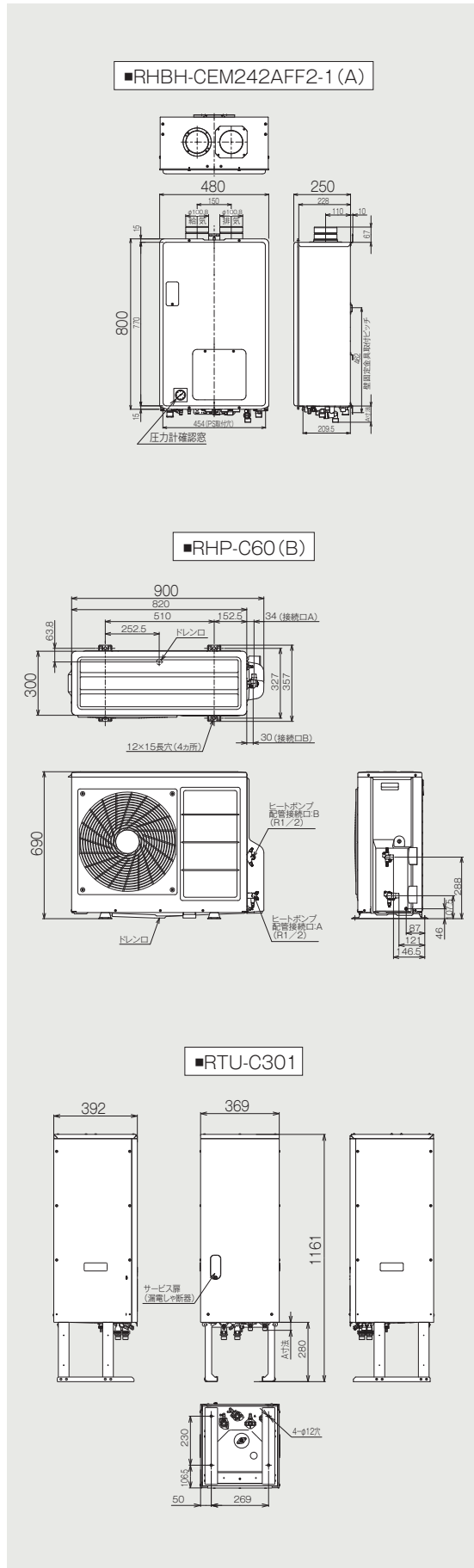

## 仕様

### ガス熱源機

型式	RHBH-CEM242AFF2-1 (A)				
設置方式	屋内据置・壁掛設置				
暖房方式	密閉式(圧力計内蔵)				
給排気方式	強制給排気				
外形寸法(mm)	高さ800×幅480×奥行250				
接続口径	ガス	12A・13A:20A(R3/4), LPG:15A(R1/2)			
	給水	20A(R3/4)			
	給湯	20A(R3/4)			
	暖房(往・戻)	高温(往)・低温(往)・戻:CCH(QF16)ジョイント			
	ふろ(往・戻)	CCH(QF16)ジョイント、最大延長φ10樹脂管25m			
	ドレン配管*オーバーフロー	15A(R1/2)			
質量(kg)	46.0				
電源	AC100V ※電源コード1.8m				
消費電力(W)	待機時消費電力	2.1			
	定格消費電力	220			
	凍結予防運転時	凍結予防ヒーターのみ:最大180			
ガスの種類	13A(kW(kcal/h))	12A(kW(kcal/h))	LPG(kW(kcal/h))		
ガス消費量	同時	64.8(55,700)	60.4(51,900)	64.8(4.63)	
	給湯	最大	44.2(38,000)	41.2(35,400)	44.2(3.16)
		最小	4.19(3,600)	3.9(3,400)	4.53(0.32)
	暖房	最大	20.6(17,700)	19.2(16,500)	20.6(1.47)
最小		4.53(3,900)	4.22(3,600)	4.65(0.33)	
凍結予防対策	給湯	凍結予防ヒーター			
	暖房	不凍液の使用			
	ふろ	凍結予防ヒーター+ポンプ自動運転			
騒音値(dB(A))	同時使用時	49			
	給湯単独時	48			
	暖房単独時	45			
ガス熱源機熱効率(%)	給湯	95			
	暖房	87(高温:85、低温:89)			
給水装置認証登録番号	NW2017				

### ヒートポンプユニット

型式	RHP-C60 (B)		
設置方式	屋外設置型		
外形寸法(mm)	高さ690×幅820×奥行300		
接続口径	ヒートポンプ戻管接続口(入)	15A(R1/2)	
	ヒートポンプ往管接続口(出)	15A(R1/2)	
質量(kg)	58.0		
発熱体	CO <sub>2</sub> 冷媒 封入量875g		
電源と通信線	単相200V タンクユニットとの接続:200V電源兼用ユニット通信線(3芯)		
最大電流(A)	18.8		
沸き上がり温度(85℃のとき)*	加熱能力(kW)	5.01	
	消費電力(kW)	2.43	
騒音値(dB(A))	52		

### タンクユニット

型式	RTU-C301		
設置方式	屋内設置型		
外形寸法(mm)	高さ1,161×幅369×奥行392		
接続口径	熱源機往き接続口(暖房)	20A(G3/4)	
	(暖房)温水端末戻り接続口	20A(G3/4)	
	ヒートポンプ戻管接続口(入)	15A(R1/2)	
	ヒートポンプ往管接続口(出)	15A(R1/2)	
質量(kg)	26.0		
タンク容量(L)	30		
最高圧力(MPa)	0.12		
電源と通信線	AC200V 熱源機との接続:12V通信線(2芯)		
	ヒートポンプユニットとの接続:200V電源兼用ユニット通信線(3芯)		
消費電力(W)	待機時	4	
	最大時熱	8	

\* 冬期: 外気温(DB/WB)7℃/6℃、暖房設定温度55℃、HP循環量1.95L/分の性能値  
 沸き上がり温度65℃の場合: 加熱能力5.30kW、消費電力1.36kW、  
 冬期: 外気温(DB/WB)7℃/6℃、暖房設定温度40℃、HP循環量1.73L/分の性能値  
 注) 低外気温時は除霜のため、加熱能力が低下することがあります。

# 温水式暖房ラインアップ

やわらかな暖かさが心地よい

## パネルヒーター(鉄製)

パネルヒーター(鉄製)は旭イノボックス(株)の製品です

人が暖かいと感じる神経「温点」に赤外線がやさしくはたらきかけ、体感温度をアップさせるふく射熱暖房、パネルヒーター。低めの温度設定でも十分に暖かさを感じることができて経済的です。



### 室温が低くても暖かいと感じる「ふく射熱暖房」

ふく射熱が空間を通して、やさしく体を暖めます。窓下に設置すれば窓から降りてくる冷氣(コールドドラフト)も和らぎ、足元の冷えを緩和。これからの高断熱・高気密住宅のスタンダード暖房として広まっています。



#### 安心 安全面、衛生面にも優れた性能。

パネルヒーターの表面温度は約40~70℃。うっかり触れてもやけどの心配が少ない、安心の温度です。また、温風が出ない自然対流式のため、室内の空気はクリーン。チリやダニ、カビが舞い上がらず、目や肌の乾燥トラブルも予防します。



#### デザイン スッキリと設置できる薄型パネル。

リビングをはじめ和室、子供部屋、トイレ、洗面所など、様々な空間に溶け込む豊富なデザインバリエーションをラインアップ。デッドスペースにもスッキリと収まる省スペース設計のため、目的に応じて自由な設置が可能です。



### 壁掛タイプ

お部屋のスペースを有効に活用できます。



HL 42-11-1602

### 床置タイプ(フローリング埋込)

窓からの冷気の侵入、結露をおさえます。



HFN14-10-1602

### 壁掛・床置兼用タイプ

設置スペースにあわせて壁掛にも、床置にも使いわけが可能です。



HL 21-11-1602

### 縦型(壁掛タイプ)

限られた空間を効率よく暖めるスリムな縦型タイプ。



HPV180-10-442

### 床置タイプ

ワイドな窓にも対応。結露や冷気の侵入をおさえます。



HFN-22-160F2

### タオルウォーマー(壁掛タイプ)

空間を暖めながらタオルも乾燥できる便利な1台。



HPT180-10-402

## ■パネルヒータ(鉄製)オプション品

部 材	品 名	型 式	品名コード	希望小売価格 (税込)	備 考
	バルブボディ (カバー付)	FS-1C	26-8016	¥22,440 (税抜¥20,400)	ストレート (単管式用)
		FS-1CL	26-8024	¥22,440 (税抜¥20,400)	ストレート、 ロングベース (単管式用)
		FS-2C	26-8032	¥22,440 (税抜¥20,400)	ストレート (複管式用)
		FS-2CL	26-8040	¥22,440 (税抜¥20,400)	ストレート、 ロングベース (複管式用)
	バルブボディ (カバー付)	FL-1C	26-8058	¥25,190 (税抜¥22,900)	アングル (単管式用)
		FL-2C	26-8066	¥25,190 (税抜¥22,900)	アングル (複管式用)
	バルブボディ (カバー付)	FXL-1C	26-8075	¥25,190 (税抜¥22,900)	アングルHXL用 (単管式用)
		FXL-2C	26-8083	¥25,190 (税抜¥22,900)	アングルHXL用 (複管式用)
	バルブボディ (カバー付) ロングベース	CVB-L	25-3827	¥1,100 (税抜¥1,000)	ストレート用
	バルブカバー※ (ブラック)	CV-S(B)	26-8338	¥1,100 (税抜¥1,000)	バルブボディ上
		CVB(B)	26-8346	¥1,100 (税抜¥1,000)	バルブボディ下

※バルブカバーは上・下セットでお使いください。

部 材	品 名	型 式	品名コード	希望小売価格 (税込)	備 考
	サーモヘッド	ASE-6	26-7990	¥9,790 (税抜¥8,900)	ホワイト
		ASE-6B	26-8007	¥9,790 (税抜¥8,900)	ブラック
	手動ハンドル	H-3	25-3844	¥4,070 (税抜¥3,700)	
	銅管 圧縮継手	CC-9	25-3852	¥3,630 (税抜¥3,300)	銅管φ9.52 Lタイプ用 2個セット
		CC-12	25-3860	¥3,630 (税抜¥3,300)	銅管φ12.7 Mタイプ用 2個セット
		CC-15	25-3878	¥3,630 (税抜¥3,300)	銅管φ15.88 Mタイプ用 2個セット
	樹脂管 圧縮継手	OPJ-10H (三菱製)	25-3895	¥4,070 (税抜¥3,700)	2個セット
		OPJ-13H (三菱製)	25-3908	¥4,070 (税抜¥3,700)	2個セット

※継手は、配管サイズを指定してください。

# 温水式暖房ラインアップ

## パネルヒーター 仕様一覧

設置方式	型式	品名コード	希望小売価格(税込)	外形寸法 (高さ×幅×奥行(mm))	標準放熱量(ΔT=50K)		標準流量 (L/min)	保有水量 (L)
					(W)	(kcal/h)		
壁掛タイプ	HN21-10-502	25-2554	¥32,670 (税抜¥29,700)	210×500×8	138	119	1.0	0.6
	HN28-10-502	25-2562	¥35,750 (税抜¥32,500)	280×500×8	184	158	1.0	0.7
	HN35-10-502	25-2570	¥38,500 (税抜¥35,000)	350×500×8	205	176	1.0	0.9
	HL28-11-502	26-8079	¥46,420 (税抜¥42,200)	280×500×43	296	255	1.0	0.7
	HL42-11-502	25-2588	¥51,150 (税抜¥46,500)	420×500×43	415	357	1.0	1.1
	HL35-11-702	25-2644	¥52,140 (税抜¥47,400)	350×700×43	489	421	1.0	1.2
	HL42-11-702	25-2651	¥60,940 (税抜¥55,400)	420×700×43	565	486	1.0	1.5
	HL49-11-702	25-2669	¥70,180 (税抜¥63,800)	490×700×43	645	555	1.0	1.7
	HL56-11-702	26-8117	¥76,670 (税抜¥69,700)	560×700×43	718	617	1.0	1.9
	HL42-22-702	25-2839	¥106,150 (税抜¥96,500)	420×700×91	966	831	1.4	2.9
	HL49-22-702	26-8168	¥114,510 (税抜¥104,100)	490×700×91	1,104	949	1.6	3.4
	HL35-11-1202	25-2685	¥68,530 (税抜¥62,300)	350×1,200×43	812	698	1.2	2.0
	HL42-11-1202	25-2694	¥80,630 (税抜¥73,300)	420×1,200×43	956	822	1.4	2.5
	HL49-11-1202	25-3029	¥97,240 (税抜¥88,400)	490×1,200×43	1,094	941	1.6	2.9
	HL56-11-1202	26-8176	¥112,750 (税抜¥102,500)	560×1,200×43	1,230	1,058	1.8	3.2
	HL42-22-1202	25-2855	¥136,400 (税抜¥124,000)	420×1,200×91	1,655	1,423	2.4	4.9
	HL35-11-1402	26-8184	¥77,110 (税抜¥70,100)	350×1,400×43	947	814	1.4	2.4
	HL42-11-1402	26-8192	¥90,640 (税抜¥82,400)	420×1,400×43	1,115	959	1.7	3.0
	HL49-11-1402	26-8206	¥108,790 (税抜¥98,900)	490×1,400×43	1,277	1,098	1.8	3.3
	HN35-10-1602	25-2715	¥61,490 (税抜¥55,900)	350×1,600×8	617	531	1.0	2.7
	HN42-10-1602	25-2724	¥71,610 (税抜¥65,100)	420×1,600×8	709	610	1.0	3.4
	HL35-11-1602	25-2758	¥85,800 (税抜¥78,000)	350×1,600×43	1,082	931	1.6	2.7
	HL42-11-1602	25-2766	¥100,430 (税抜¥91,300)	420×1,600×43	1,274	1,096	1.8	3.4
	HL49-11-1602	25-2775	¥120,230 (税抜¥109,300)	490×1,600×43	1,495	1,255	2.1	3.8
	HL56-11-1602	25-2784	¥135,300 (税抜¥123,000)	560×1,600×43	1,641	1,411	2.4	4.3
	HL35-22-1602	25-2880	¥160,160 (税抜¥145,600)	350×1,600×91	1,942	1,670	2.8	5.4
	HL42-22-1602	25-3185	¥181,830 (税抜¥165,300)	420×1,600×91	2,207	1,898	3.2	6.5
	HL35-11-2502	25-2805	¥120,890 (税抜¥109,900)	350×2,500×43	1,692	1,455	2.4	4.3
	HL42-11-2502	25-2814	¥142,120 (税抜¥129,200)	420×2,500×43	1,990	1,711	2.9	5.3
	HL49-11-2502	25-3169	¥167,090 (税抜¥151,900)	490×2,500×43	2,280	1,961	3.3	6.0
	HL56-11-1802	26-8214	¥152,240 (税抜¥138,400)	560×1,800×43	1,846	1,588	2.7	4.8
	HN49-10-1602	25-3037	¥82,280 (税抜¥74,800)	490×1,600×8	817	703	1.2	3.8
	HN56-10-1602	25-3045	¥93,390 (税抜¥84,900)	560×1,600×8	926	796	1.3	4.3
	HL35-23-2502	25-3215	¥303,600 (税抜¥276,000)	350×2,500×126	3,946	3,394	5.7	8.5
	壁掛・床置 兼用タイプ	HL28-11-1202	25-2677	¥59,840 (税抜¥54,400)	280×1,200×43	710	611	1.0
HL28-22-1202		25-2847	¥116,930 (税抜¥106,300)	280×1,200×91	1,277	1,098	1.8	3.2
HL28-23-1202		25-2928	¥131,230 (税抜¥119,300)	280×1,200×126	1,589	1,367	2.3	3.2
HL21-11-1602		25-2732	¥64,570 (税抜¥58,700)	210×1,600×43	734	631	1.1	1.8
HL28-11-1602		25-2740	¥74,470 (税抜¥67,700)	280×1,600×43	946	814	1.4	2.2
HL21-22-1602		25-2864	¥125,180 (税抜¥113,800)	210×1,600×91	1,366	1,175	2.0	3.4
HL28-22-1602		25-2872	¥140,360 (税抜¥127,600)	280×1,600×91	1,703	1,465	2.4	4.3
HL28-23-1602		25-2961	¥166,870 (税抜¥151,700)	280×1,600×126	2,119	1,822	3.0	4.3
HL28-11-2502		25-2791	¥105,710 (税抜¥96,100)	280×2,500×43	1,480	1,273	2.1	3.5
HL21-22-2502		25-2902	¥164,450 (税抜¥149,500)	210×2,500×91	2,135	1,836	3.1	5.3
HL28-22-2502		25-2910	¥204,820 (税抜¥186,200)	280×2,500×91	2,660	2,288	3.8	6.8
HL28-23-2502		25-2995	¥242,550 (税抜¥220,500)	280×2,500×126	3,311	2,847	4.7	6.8
床置タイプ	HL14-22-160F2	26-8028	¥125,510 (税抜¥114,100)	140×1,600×91	1,054	906	1.5	2.2
	HL7-23-160F2	26-8036	¥110,220 (税抜¥100,200)	70×1,600×126	802	690	1.1	1.1
	HL14-23-160F2	26-8044	¥149,490 (税抜¥135,900)	140×1,600×126	1,359	1,169	1.9	2.2
	HL14-22-250F2	26-8052	¥168,960 (税抜¥153,600)	140×2,500×91	1,537	1,322	2.2	3.5
	HL14-23-250F2	26-8060	¥214,060 (税抜¥194,600)	140×2,500×126	2,124	1,827	3.0	3.5
床置タイプ (フローリング埋込)	HFN14-10-1602	26-8265	¥69,410 (税抜¥63,100)	139×1,600×8	97	83	2.0	1.1
	HFN14-10-2502	26-8273	¥76,120 (税抜¥69,200)	139×2,500×8	152	131	2.0	1.8
縦型 (壁掛タイプ)	HPV160-10-242	25-2465	¥47,850 (税抜¥43,500)	1,600×240×25	490	421	2.0	4.2
	HPV160-10-322	25-2474	¥65,890 (税抜¥59,900)	1,600×320×25	637	548	2.0	5.6
	HPV160-10-442	25-2481	¥81,510 (税抜¥74,100)	1,600×440×25	862	741	2.0	7.7
	HPV160-10-602	25-2499	¥113,520 (税抜¥103,200)	1,600×600×25	1,150	989	2.0	10.5
	HPV180-10-242	25-2504	¥60,060 (税抜¥54,600)	1,800×240×25	584	502	2.0	4.7
	HPV180-10-322	25-2511	¥79,970 (税抜¥72,700)	1,800×320×25	772	664	2.0	6.2
	HPV180-10-442	25-2529	¥99,990 (税抜¥90,900)	1,800×440×25	1,035	890	2.0	8.6
	HPV180-10-602	25-2537	¥137,610 (税抜¥125,100)	1,800×600×25	1,365	1,174	2.0	11.7
	HPV180-10-722	26-8109	¥165,990 (税抜¥150,900)	1,800×720×25	1,638	1,409	2.4	14.0
	HPV180-10-842	25-2545	¥192,390 (税抜¥174,900)	1,800×840×25	1,911	1,643	2.7	16.4
	HR160-10-562	25-3232	¥137,170 (税抜¥124,700)	1,600×560×69	1,442	1,240	2.1	8.4
	HR160-10-682	25-3240	¥166,650 (税抜¥151,500)	1,600×680×69	1,751	1,506	2.5	10.2
	HR180-10-482	25-3258	¥127,380 (税抜¥115,800)	1,800×480×69	1,500	1,290	2.2	8.0
	HR180-10-602	25-3266	¥159,170 (税抜¥144,700)	1,800×600×69	1,875	1,613	2.7	10.1
	HR180-10-722	25-3275	¥191,070 (税抜¥173,700)	1,800×720×69	2,250	1,935	3.2	12.1
	HR200-10-442	26-8222	¥135,300 (税抜¥123,000)	2,000×440×69	1,617	1,391	2.3	8.3
	HR200-10-562	26-8230	¥169,950 (税抜¥154,500)	2,000×560×69	2,058	1,770	2.9	10.5
	HR200-10-602	26-8249	¥181,390 (税抜¥164,900)	2,000×600×69	2,205	1,869	3.1	11.2
HR200-10-682	26-8257	¥204,710 (税抜¥186,100)	2,000×680×69	2,499	2,149	3.6	12.6	
縦型 (床・天井支持タイプ)	HR200-10-48FC2	25-3284	¥206,910 (税抜¥188,100)	2,000×480×69	1,764	1,517	2.5	8.9
	HR200-10-68FC2	25-3291	¥264,660 (税抜¥240,600)	2,000×680×69	2,499	2,149	3.6	12.6
	HR200-10-88FC2	25-3305	¥322,740 (税抜¥293,400)	2,000×880×69	3,234	2,781	4.6	16.3
縦型 (壁掛タイプ鏡付)	HPV180-10-32M2	25-3314	¥197,230 (税抜¥179,300)	1,800×560×25	772	664	2.0	6.4
	HPV180-10-44M2	25-3321	¥218,130 (税抜¥198,300)	1,800×680×25	1,035	890	2.0	8.8
	HPV180-10-60M2	25-3339	¥254,870 (税抜¥231,700)	1,800×840×25	1,365	1,174	2.0	11.9
タオルウォーマー (壁掛タイプ)	HPT80-10-482	25-2430	¥79,530 (税抜¥72,300)	800×476×64	309	266	1.0	2.0
	HPT100-10-482	25-2448	¥91,410 (税抜¥83,100)	1,000×476×64	392	337	1.0	2.4
	HPT120-10-482	25-2456	¥101,420 (税抜¥92,200)	1,200×476×64	498	428	1.0	2.8
	HPT180-10-402R	26-8087	¥216,700 (税抜¥197,000)	1,770×400×57	600	516	2.0	3.4
HPT180-10-402L	26-8095	¥216,700 (税抜¥197,000)	1,770×400×57	600	516	2.0	3.4	

※標準放熱量、標準流量はBS EN 422-2:1997規格の標準条件下(温度降下10K、ΔT50)の値を示しています。但し、    部は旭イノベックス(株)推奨流量とその時の放熱量を示します。JIS A 4004:1998規格の試験条件下(温度降下20K)時の流量でご使用になる場合、型式により放熱量が推定4~18%低下します。

マイクロバブルによって実現した新しい入浴の選択肢

# マイクロバブルバスユニット

ハイブリッド冷暖房・給湯システムに対応



マイクロバブルバスユニット  
**UF-MBU3** (24-0974)  
 希望小売価格(税込) **¥146,300** (税抜¥133,000)  
 ●外形寸法: 本体 高さ374×幅250×奥行200mm



マイクロバブルバスユニット  
 専用リモコン(無線LAN対応)  
**MBC-MB301VCK** (28-4847)  
 希望小売価格(税込) **¥80,300** (税抜¥73,000)  
 ●浴室リモコン: 高さ99×幅195×奥行19.5mm  
 ●台所リモコン: 高さ120×幅128×奥行18.5mm

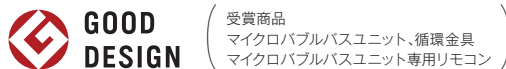

受賞商品  
 マイクロバブルバスユニット、循環金具  
 マイクロバブルバスユニット専用リモコン

## オプション

品名	型式	品名コード	希望小売価格(税込)
配管カバー(H400mm)	UOP-H101(K3)SS	24-5909	¥10,670(税抜¥9,700)
配管カバー(H600mm)	UOP-H101(K3)SS-600	24-5917	¥13,200(税抜¥12,000)
据置台(H400mm)	UOP-H201(A)SS	24-5925	¥19,800(税抜¥18,000)
据置台(H600mm)	UOP-H201(A)SS-600	24-5933	¥20,900(税抜¥19,000)
循環金具(10A樹脂管用)	UF-MB1201AL-10A(B)	24-8046	¥19,800(税抜¥18,000)
循環金具(13A樹脂管用)	UF-MB1201AL-13A(B)	24-8054	¥19,800(税抜¥18,000)
循環金具(LP型ネジ接続)	UF-MB1201LP(B)	24-8013	¥19,800(税抜¥18,000)

品名	型式	品名コード	希望小売価格(税込)
循環金具(SP型ネジ接続)	UF-MB1201SP(B)	24-8038	¥19,800(税抜¥18,000)
13AペアUB貫通継手	IUBボックス22W13W	25-2403	¥6,270(税抜¥5,700)
継手 R1/2ネジ接続仕様 フロジョイント(2個入)	ICHJ-HSJ-2P	25-4699	¥3,190(税抜¥2,900)
継手 スナップジョイント10A(2個入)	H-CSナップジョイント10A	25-5255	¥1,650(税抜¥1,500)
継手 スナップジョイント13A(2個入)	H-CSナップジョイント13A	25-5263	¥2,090(税抜¥1,900)
自在プッシュ(10個入)	MBジザイプッシュ	24-0157	¥1,320(税抜¥1,200)
防振壁掛金具	UX-BSWS-SS	24-1653	¥20,900(税抜¥19,000)

\*ハイブリッドタイプはマイクロバブルバスユニット取付の電源コードを使用します。 \*別売部品は必要に応じて別途お買い求めください。

お部屋の袖壁に設置できるコンパクトタイプの暖房機。

# 温水ルームヒーター

袖壁や扉横などの狭い壁にも取付可能な薄型バーチカルタイプ。  
 本体の凹凸も少なく、お部屋を広く使えます。  
 室内で火を使わないので、  
 お年寄りやお子さまのお部屋にもおすすめです。

お部屋広々!

幅38.5cm・奥行8cmの  
 薄型コンパクト設計。

自動試運転対応 ●E-Conにも対応します。

暖房のめやす	木造	コンクリート造
	6畳まで(10.0㎡)	10畳まで(16.5㎡)

**RFV-23S(A)** (26-0777)  
 希望小売価格(税込) **¥89,100** (税抜¥81,000)

●外形寸法: 本体 高さ890×幅385×奥行80mm  
 ●暖房能力: 2.33kW (2,000kcal/h)



壁掛型



寸法図(単位:mm)

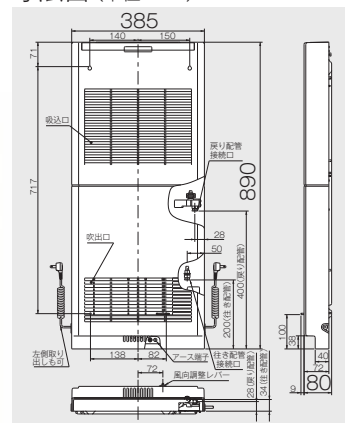

部屋全体がムラなく暖まる

## 温水式床暖房

詳しい製品情報は  
右のQRコードから  
ご確認ください



熱源機で沸かしたお湯を床下のパイプに循環させ、その熱で、足もとから部屋全体をあたためる温水式床暖房。スピーディーな立ち上がりで、空気を汚さず、陽だまりのような快適な暖かさが魅力です。お湯の熱を利用するので、一度に大量のお湯をつくることのできるエコワンのメリットが十分に活かされます。

床暖房導入希望

約70%<sup>※</sup>

※n=3,880人対象 リンナイ調べ

「対流」「ふく射」「伝導」の3つの効果で、陽だまりのような暖かさ

### 「対流」暖房

冷たい空気を床面で暖めて上に流すので、部屋の温度ムラがなくなります。

### 「ふく射熱」暖房

壁や天井に反射して、室内に広がる遠赤外線で、体の芯から暖めます。

### 「伝導熱」暖房

足もとを中心にあたためるので、足元は暖かく頭は涼しく快適です。

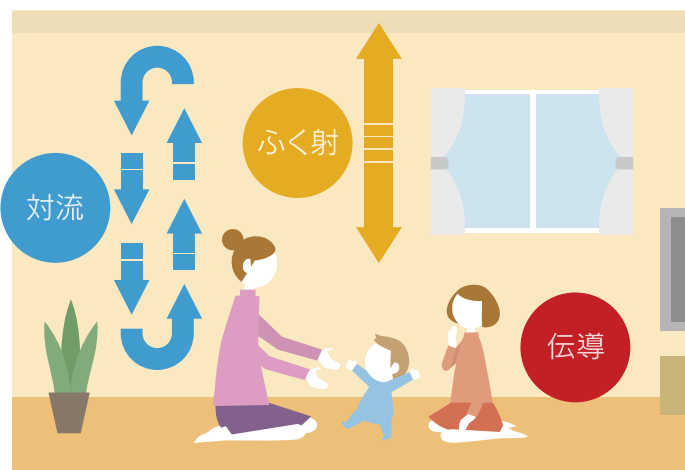

### オススメポイント

お肌やノドにやさしい。



床暖房は風を起こさないで、皮膚の水分が奪われにくく、お肌の乾燥を防ぎます。湿度も下がらないのでノドにやさしい暖房です。

手足の冷えやすい方にも効果的。



足が床に触れることで直接暖められるので、血管が広がり血行がよくなります。冬につらい手足の冷えやすい方などに効果的です。

お部屋をスッキリ見せます。

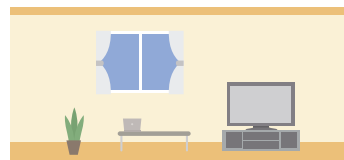

ファンヒーターなどの暖房機器を必要としないため、いつでもお部屋がスッキリ! お掃除などもラクラクです。

床暖房はとっても健康的!

■ダニが生息しにくい ■ダニやほこりが舞いにくい ■空気を汚さない



## 仕様一覧

品名	品名コード	希望小売価格(税込)	外形寸法 (幅×長さ×厚み(mm))	有効 放熱面積 (㎡)	暖房能力 (60℃) (W/枚)	設計関係			
						標準流量 (L/min)	標準流量抵抗 (kPa)	PT相当長 (m)	保有水量 (L)
KNK2433S	25-3428	¥127,600(税抜¥116,000)	3,288×2,424×12	8.0	1,129	1.5	31.1	13.4	2.5
KNK3324C	25-3436	¥127,600(税抜¥116,000)	2,379×3,333×12	7.9	1,123	1.5	30.4	13.1	2.4
KNK2727S	25-3445	¥125,400(税抜¥114,000)	2,682×2,727×12	7.3	1,036	1.5	29.6	12.8	2.2
KNK2430S	25-3454	¥124,300(税抜¥113,000)	2,985×2,424×12	7.2	1,025	1.5	29.7	12.8	2.2
KNK3024C	25-3461	¥124,300(税抜¥113,000)	2,379×3,030×12	7.2	1,021	1.5	29.2	12.6	2.2
KNK2130S	25-3479	¥110,000(税抜¥100,000)	2,985×2,121×12	6.3	897	1.0	48.1	42.2	2.0
KNK3021C	25-3487	¥110,000(税抜¥100,000)	2,076×3,030×12	6.3	891	1.0	45.9	40.2	1.9
KNK2424S	25-3495	¥106,700(税抜¥97,000)	2,379×2,424×12	5.8	817	1.0	43.5	38.1	1.8
KNK2127S	25-3509	¥104,500(税抜¥95,000)	2,682×2,121×12	5.7	806	1.0	44.0	38.6	1.8
KNK2721C	25-3517	¥104,500(税抜¥95,000)	2,076×2,727×12	5.7	802	1.0	42.3	37.1	1.7
KNK1830S	25-3525	¥101,200(税抜¥92,000)	2,985×1,818×12	5.4	769	1.0	39.4	34.6	1.6
KNK3018C	25-3534	¥101,200(税抜¥92,000)	1,773×3,030×12	5.4	761	1.0	40.0	35.1	1.6
KNK2124S	25-3542	¥95,700(税抜¥87,000)	2,379×2,121×12	5.0	715	1.0	39.4	34.5	1.6
KNK2421C	25-3550	¥95,700(税抜¥87,000)	2,076×2,424×12	5.0	713	1.0	38.7	34.0	1.6
KNK1827S	25-3568	¥94,600(税抜¥86,000)	2,682×1,818×12	4.9	691	1.0	36.0	31.5	1.4
KNK2718C	25-3576	¥94,600(税抜¥86,000)	1,773×2,727×12	4.8	685	1.0	36.9	32.4	1.5
KNK1530S	25-3585	¥90,200(税抜¥82,000)	2,985×1,515×12	4.5	641	1.0	34.3	30.1	1.4
KNK3015C	25-3594	¥90,200(税抜¥82,000)	1,470×3,030×12	4.5	631	1.0	34.1	29.9	1.4
KNK1824S	25-3606	¥86,900(税抜¥79,000)	2,379×1,818×12	4.3	613	1.0	32.5	28.5	1.3
KNK2418C	25-3615	¥86,900(税抜¥79,000)	1,773×2,424×12	4.3	609	1.0	33.9	29.7	1.3
KNK1524S	25-3624	¥78,100(税抜¥71,000)	2,379×1,515×12	3.6	511	1.0	28.4	24.9	1.1
KNK2415C	25-3631	¥78,100(税抜¥71,000)	1,470×2,424×12	3.6	505	1.0	29.0	25.4	1.1
KNK1818S	25-3649	¥71,500(税抜¥65,000)	1,773×1,818×12	3.2	457	1.0	25.7	22.5	1.0
KNK0918S	25-3657	¥58,300(税抜¥53,000)	1,773×909×12	1.6	228	0.5	24.7	72.6	0.5
KNK1809C	25-3665	¥58,300(税抜¥53,000)	864×1,818×12	1.6	222	0.5	22.8	67.0	0.5
KNK0624S	25-3674	¥51,700(税抜¥47,000)	2,379×606×12	1.4	204	0.5	24.2	71.3	0.5
KNK2406C	25-3682	¥51,700(税抜¥47,000)	561×2,424×12	1.4	193	0.5	25.3	74.5	0.5
KNK0621S	25-3690	¥46,200(税抜¥42,000)	2,076×606×12	1.3	178	0.5	21.6	63.5	0.4
KNK2106C	25-3704	¥46,200(税抜¥42,000)	561×2,121×12	1.2	169	0.5	19.2	56.5	0.4
KNK0618S	25-3712	¥45,100(税抜¥41,000)	1,773×606×12	1.1	152	0.5	18.6	54.6	0.4
KNK1806C	25-3720	¥45,100(税抜¥41,000)	561×1,818×12	1.0	144	0.5	16.0	47.2	0.3
KNK0909S	25-3738	¥42,900(税抜¥39,000)	864×909×12	0.8	111	0.5	13.6	40.0	0.3

●外観図については、30ページをご覧ください。

# オプション

## ハイブリッド用

	品名	型式	品名コード	希望小売価格 (税込)	対象機種	備考
1	大流量熱動弁・往き	ROP-CCVH-1H	25-5943	¥38,500 (税抜¥35,000)	冷/暖/暖	CCHジョイント接続の最大流量30L/minの熱動弁
2	HB密閉継手セットTB	RHO-CMSET-TB	28-2909	¥74,800 (税抜¥68,000)	冷/暖/暖	RHBH-CEM242AFF2-1(A)用密閉継手セット
3	CCHチーズジョイント	HCH-CHT	25-5934	¥8,360 (税抜¥7,600)	冷/暖/暖	CCHジョイント口からCCH口を取り出す際に使用する継手
4	CCH-CHチーズ	HCH-TCH	28-1546	¥7,920 (税抜¥7,200)	冷/暖/暖	CCH接続からCH接続口を増設する際使用する継手
5	CH分岐チーズ	HCH-CHBT (A)	28-4413	¥3,520 (税抜¥3,200)	冷/暖/暖	搬送管途中からCH口を取り出す際に使用する継手
6	CH連結チーズジョイント	HCH-CHRT	25-4335	¥4,730 (税抜¥4,300)	冷/暖/暖	CH接続からCH接続口を取り出す際に使用する継手
7	バルブ付ヘッダー斜角継手	HCH-NKM	25-8916	¥19,800 (税抜¥18,000)	冷/暖/暖	ガス熱源機の高往口、低往口に組み付ける継手
8	膨張タンク8.2L	HCH-8.2BCT	25-8886	¥31,900 (税抜¥29,000)	冷/暖/暖	8.2Lの膨張タンク(CH接続)
9	CCHジョイントバルブ	HCH-B-CCH	28-1503	¥7,150 (税抜¥6,500)	冷/暖/暖	CCH接続のジョイントバルブ
10	CHジョイントバルブ	HCH-B (A)	26-9631	¥6,490 (税抜¥5,900)	冷/暖/暖	CH接続のジョイントバルブ
11	CH継手1/2	HCH-R1/2	25-8860	¥2,200 (税抜¥2,000)	冷/暖/暖	CH接続口をR1/2ネジに変換する継手
12	ナット付銅管アダプタ	UF-122-3/8-2P	24-4405	¥3,740 (税抜¥3,400)	冷/暖/暖	12.7mm銅管にロウ付して1/2袋ナット接続にするアダプタ(2個入り)
13	ナット付銅管アダプタ	UF-122-1/2-2P	24-4421	¥3,740 (税抜¥3,400)	冷/暖/暖	15.88mm銅管にロウ付して1/2袋ナット接続にするアダプタ(2個入り)
14	HBタンク脚カバー	ROP-TUCHBC	28-0264	¥15,400 (税抜¥14,000)	冷/暖/暖	HBタンクユニットの脚部を覆う化粧カバー
15	防雪カバー	ROP-RHPBC1	28-0248	¥35,200 (税抜¥32,000)	暖	ヒートポンプユニットへの積雪を防ぐカバー(RHP-C60(B)用)
16	R87防雪カバー	RHO-ERB-BC2	28-4715	¥31,900 (税抜¥29,000)	冷/暖	ヒートポンプユニットへの積雪を防ぐカバー(RHP-R87用)
17	風向変更板	ROP-RHPFB1	28-0256	¥15,400 (税抜¥14,000)	暖	ヒートポンプユニットの吹出方向を変更するアダプタ(RHP-C60(B)用)
18	R87風向変更板	RHO-CHP-FB1N	28-4723	¥25,300 (税抜¥23,000)	冷/暖	ヒートポンプユニットの吹出方向を変更するアダプタ(RHP-R87用)
19	平地高置用架台	C-NZJ5-L2	28-3832	¥14,300 (税抜¥13,000)	冷/暖/暖	ヒートポンプユニットの置架台。積雪地用 高さ500mm
20	二段置用架台	C-WZJ-L2	28-3840	¥28,600 (税抜¥26,000)	冷/暖/暖	ヒートポンプユニットの高置架台。積雪地用 高さ900mm
21	防雪屋根	C-RZJ-L2	28-6360	¥31,900 (税抜¥29,000)	冷/暖/暖	ヒートポンプユニットの置架台に取り付けできる防雪屋根



[大流量熱動弁・往き]  
ROP-CCVH-1H



[HB密閉継手セットTB]  
RHO-CMSET-TB



[CCHチーズジョイント]  
HCH-CHT



[CCH-CHチーズ]  
HCH-TCH



[CH分岐チーズ]  
HCH-CHBT (A)



[CH連結チーズジョイント]  
HCH-CHRT



[バルブ付ヘッダー斜角継手]  
HCH-NKM



[膨張タンク8.2L]  
HCH-8.2BCT



[CCHジョイントバルブ]  
HCH-B-CCH



[CHジョイントバルブ]  
HCH-B (A)



[CH継手1/2]  
HCH-R1/2



[ナット付銅管アダプタ]  
UF-122-3/8-2P



[ナット付銅管アダプタ]  
UF-122-1/2-2P



[HBタンク脚カバー]  
ROP-TUCHBC



[防雪カバー]  
ROP-RHPBC1



[R87防雪カバー]  
RHO-ERB-BC2



[風向変更板]  
ROP-RHPFB1



[R87風向変更板]  
RHO-CHP-FB1N



[平地高置用架台]  
C-NZJ5-L2



[二段置用架台]  
C-WZJ-L2

	品名	型式	品名コード	希望小売価格 (税込)	対象機種	備考
22	防雪パネル	CE-RZJ-BPL	28-3557	¥33,000 (税抜¥30,000)	冷/暖/暖	ヒートポンプユニットの防雪屋根に取り付ける防雪パネル
23	銅管ワンタッチナット付アダプタ1512	Hアダ-OT1512-2P	28-0760	¥8,580 (税抜¥7,800)	冷/暖/暖	12.7mm銅管にワンタッチ装着できる1/2袋ナット継手
24	銅管ワンタッチナット付エルボアダプタ1512	Hアダ-OTL1512-2P	28-0779	¥14,300 (税抜¥13,000)	冷/暖/暖	12.7mm銅管にワンタッチ装着できる1/2袋ナットエルボ継手
25	銅管ワンタッチソケット1212	HソケットOT1212-2P	28-0787	¥10,010 (税抜¥9,100)	冷/暖/暖	12.7mm銅管をワンタッチで継ぎ足し延長できるソケット
26	銅管ワンタッチエルボ1212	HエルボOTL1212-2P	28-0795	¥13,200 (税抜¥12,000)	冷/暖/暖	12.7mm銅管をワンタッチで継ぎ足し延長できるエルボ
27	H不凍液	Hフトウエキ32-20L	26-3137	¥17,600 (税抜¥16,000)	冷/暖/暖	不凍液濃度32%、凍結温度-15℃、20L
28	H不凍液	Hフトウエキ32-4L	26-3129	¥6,600 (税抜¥6,000)	冷/暖/暖	不凍液濃度32%、凍結温度-15℃、4L
29	H不凍液	Hフトウエキ38-20L	28-1520	¥18,700 (税抜¥17,000)	冷/暖/暖	不凍液濃度38%、凍結温度-20℃、20L
30	CCHクリップ	ICCHクリップ-10P	25-3756	¥1,430 (税抜¥1,300)	冷/暖/暖	CCHジョイントを固定するクリップ
31	CH止水栓	Hスナップシスイセン-10P	25-6227	¥6,490 (税抜¥5,900)	冷/暖/暖	CH接続口の止水栓(CHクリップ不要)
32	CCHジョイントG3/4	ICCHジョイントG3/4	28-1538	¥2,420 (税抜¥2,200)	冷/暖/暖	CCH接続口をG3/4ネジに変換する継手
33	被覆O <sub>2</sub> ストップシングルチューブ7A	HO2-7HONS10	28-2887	¥12,100 (税抜¥11,000)	冷/暖/暖	凍結防止熱動弁とタンクユニットを接続する配管
34	被覆O <sub>2</sub> ストップベアチューブ10A	HO2-10HONP	25-9076	¥62,700 (税抜¥57,000)	冷/暖/暖	10mm保温材付10A O <sub>2</sub> ストップベアチューブ 25m/巻
35	O <sub>2</sub> ストップベアチューブ7A	HO2-7AP	25-9042	¥108,900 (税抜¥99,000)	冷/暖/暖	O <sub>2</sub> ストップ7Aベアチューブ 100m/巻
36	O <sub>2</sub> ストップベアチューブ10A	HO2-10AP	25-9050	¥124,300 (税抜¥113,000)	冷/暖/暖	O <sub>2</sub> ストップ10Aベアチューブ 100m/巻
37	CCH-CHメスジョイント	ICCH×CHMジョイント-1P	25-7361	¥1,540 (税抜¥1,400)	冷/暖/暖	CCHジョイント接続口をCHジョイントに変換する継手
38	左配管セット	RFU-HH1	26-5874	¥7,040 (税抜¥6,400)	冷/暖	冷温水ファンコイルユニットの左露出配管時に使用
39	O <sub>2</sub> ストップ13A袋ナットセット	RKSJ18-1313-2P	26-5890	¥7,700 (税抜¥7,000)	冷/暖	O <sub>2</sub> ストップ13A用袋ナット付継手
40	O <sub>2</sub> ストップ13A断熱20mm・25m巻	HO2-13HON20	26-5882	¥62,700 (税抜¥57,000)	冷/暖	冷温水ファンコイルユニット用O <sub>2</sub> ストップ13A配管



【防雪屋根】  
C-RZJ-L2



【防雪パネル】  
CE-RZJ-BPL



【銅管ワンタッチナット付アダプタ1512】  
Hアダ-OT1512-2P



【銅管ワンタッチナット付エルボアダプタ1512】  
Hアダ-OTL1512-2P



【銅管ワンタッチソケット1212】  
HソケットOT1212-2P



【銅管ワンタッチエルボ1212】  
HエルボOTL1212-2P



【CCHクリップ】  
ICCHクリップ-10P



【CH止水栓】  
Hスナップシスイセン-10P



【CCHジョイントG3/4】  
ICCHジョイントG3/4



【被覆O<sub>2</sub>ストップシングルチューブ7A】  
HO2-7HONS10



【被覆O<sub>2</sub>ストップベアチューブ10A】  
HO2-10HONP



【O<sub>2</sub>ストップベアチューブ7A】  
HO2-7AP



【O<sub>2</sub>ストップベアチューブ10A】  
HO2-10AP



【CCH-CHメスジョイント】  
ICCH×CHMジョイント-1P



【左配管セット】  
RFU-HH1



【O<sub>2</sub>ストップ13A袋ナットセット】  
RKSJ18-1313-2P



【O<sub>2</sub>ストップ13A断熱20mm・25m巻】  
HO2-13HON20

# 給排気トップオプション

## φ100KP部材

	品名	型式	品名コード	希望小売価格(税込)
1	給排気筒トップ(延長タイプ)*1	FFT-10-200C(L=150~250mm)	24-3725	¥51,700 (税抜¥47,000)
2		FFT-10-300C(L=250~350mm)	24-3733	¥55,000 (税抜¥50,000)
3		FFT-10-400C(L=350~450mm)	24-3741	¥57,200 (税抜¥52,000)
4		FFT-10-200H(L=150~250mm)	26-8737	¥62,700 (税抜¥57,000)
5		FFT-10-300H(L=250~350mm)	26-8745	¥66,000 (税抜¥60,000)
6		FFT-10-400H(L=350~450mm)	26-8753	¥70,400 (税抜¥64,000)
7	給排気筒トップ(直出タイプ)*2	FFTL-10-200B(L=150~250mm)	24-1684	¥63,800 (税抜¥58,000)
8		FFTL-10-300B(L=250~350mm)	24-1692	¥63,800 (税抜¥58,000)
9		FFTL-10-400B(L=350~450mm)	24-1706	¥63,800 (税抜¥58,000)
10		FFTL-10-200C(L=150~250mm)	24-3759	¥68,200 (税抜¥62,000)
11		FFTL-10-300C(L=250~350mm)	24-3768	¥69,300 (税抜¥63,000)
12		FFTL-10-400C(L=350~450mm)	24-3776	¥70,400 (税抜¥64,000)
13		FFTL-10-200G(L=150~250mm)	25-5990	¥70,400 (税抜¥64,000)
14		FFTL-10-300G(L=250~350mm)	25-6003	¥71,500 (税抜¥65,000)
15		FFTL-10-400G(L=350~450mm)	25-6011	¥73,700 (税抜¥67,000)
16		FFTL-10-200H(L=150~250mm)	26-8761	¥78,100 (税抜¥71,000)
17		FFTL-10-300H(L=250~350mm)	26-8770	¥81,400 (税抜¥74,000)
18		FFTL-10-400H(L=350~450mm)	26-8788	¥85,800 (税抜¥78,000)
19	給排気筒トップ断熱化被カバー	FFT-DKC-10(延長タイプ用)	24-2558	¥34,100 (税抜¥31,000)
20		FFT-DKC-10(直出タイプ用)	24-2567	¥48,400 (税抜¥44,000)
21	直管	FFP-10-150(L=150mm)	21-0147	¥3,410 (税抜¥3,100)
22		FFP-10-300(L=300mm)	21-3897	¥3,850 (税抜¥3,500)
23		FFP-10-600(L=600mm)	21-3901	¥5,720 (税抜¥5,200)
24		FFP-10-900(L=900mm)	21-3919	¥7,920 (税抜¥7,200)
25		FFP-10-1800(L=1800mm)	21-2200	¥15,400 (税抜¥14,000)
26	スライド管	FFS-10-160(140~180mm)	21-2196	¥5,170 (税抜¥4,700)
27		FFS-10-200(180~270mm)	21-2137	¥5,610 (税抜¥5,100)
28		FFS-10-300(250~420mm)	21-3927	¥6,050 (税抜¥5,500)
29		FFS-10-500(405~720mm)	21-2145	¥7,590 (税抜¥6,900)
30	FFS-10-800(705~1320mm)	21-2154	¥12,100 (税抜¥11,000)	
31	90°エルボ	FFL-10-90A	20-6627	¥5,170 (税抜¥4,700)
32	45°エルボ	FFL-10-45A	20-6618	¥5,170 (税抜¥4,700)
33	Zエルボ	FFZL-10-69	23-3387	¥4,510 (税抜¥4,100)
34	90°エルボ排気アダプタ	EFAL-100TNJ(φ100⇒KPIにする部材)	24-3212	¥6,600 (税抜¥6,000)
35	排気アダプタ	EFA-100TNJ(φ100⇒KPIにする部材)	24-3190	¥3,630 (税抜¥3,300)
36		FFA-10NJA(OJ⇒KPIにする部材)	21-2170	¥3,410 (税抜¥3,100)
37		FFA-10NJB(KP⇒OJにする部材)	21-2188	¥3,630 (税抜¥3,300)
38	排気筒吊り金具	KGOP-HNG	24-9928	¥1,650 (税抜¥1,500)

### ※1 トップ型式別相違点

型式	断熱用空気層	半月板	給気側リング	排気口ガラリタイプ
FFT-10-○○○C 排気筒先端長さ60mm	○	○	○	×
FFT-10-○○○H 排気筒先端長さ60mm	○	○	×	○

### ※2 トップ型式別相違点

型式	ドレンガイド	半月板	断熱用空気層	給気側リング	排気口ガラリタイプ
FFTL-10-○○○B	○	×	×	○	×
FFTL-10-○○○C 排気筒先端長さ60mm	○	○	○	○	×
FFTL-10-○○○G 給気部雪カバー付き	○	○	○	×	×
FFTL-10-○○○H 排気筒先端長さ60mm	○	○	○	×	○

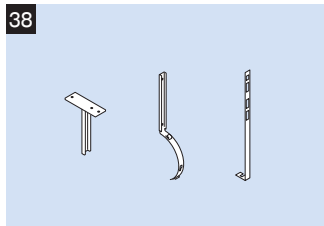
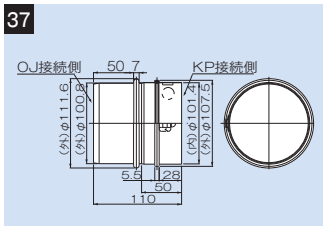
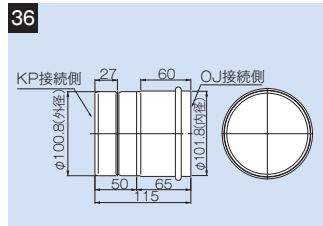
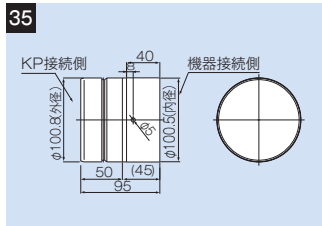
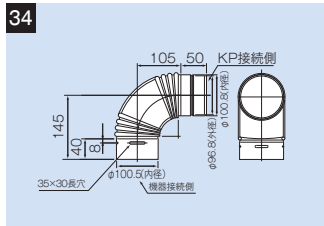
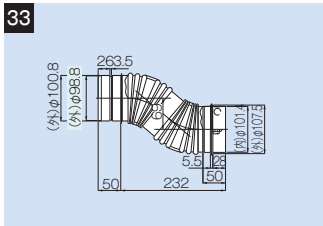
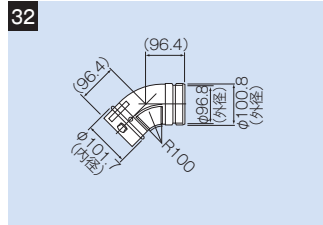
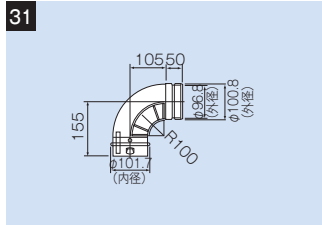
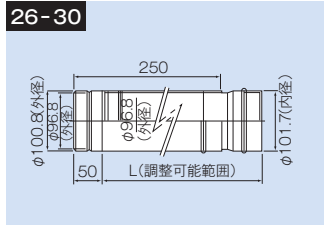
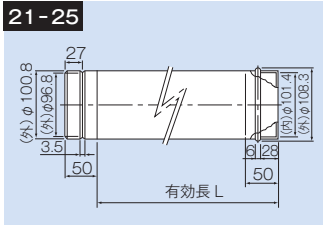
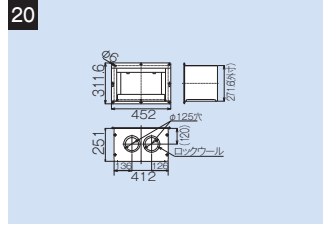
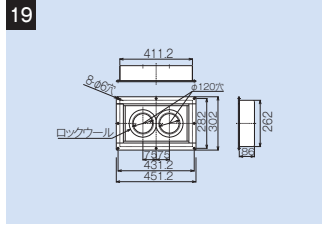
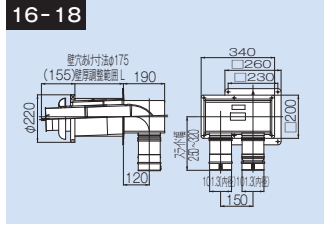
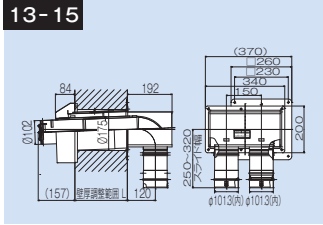
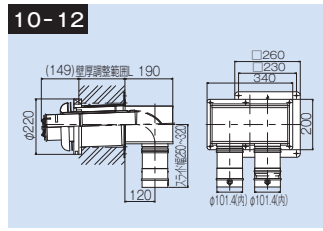
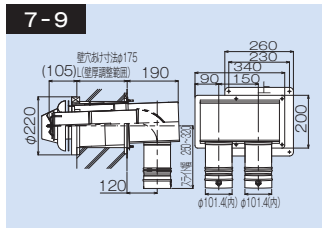
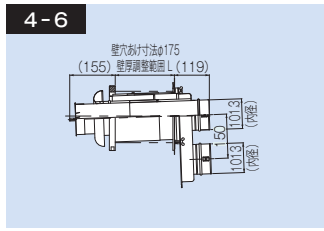
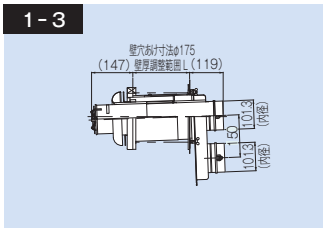

おいだき樹脂配管用オプション

	品名	型式	品名コード	希望小売価格 (税込)	備考
1	循環金具LQ型	UF-A110LQ	24-1024	¥10,340 (税抜¥9,400)	φ10樹脂管クイックファスナ接続、浴槽厚さ~15mm
2	循環金具SQ型	UF-A110SQ	24-1033	¥10,340 (税抜¥9,400)	φ10樹脂管クイックファスナ接続、浴槽厚さ~15mm
3	循環金具LP型	UF-A110LP	24-1075	¥10,230 (税抜¥9,300)	LP型ネジ接続、浴槽厚さ~15mm
4	循環金具LS型	UF-A110LS	24-1092	¥10,340 (税抜¥9,400)	LS型ロー付接続、浴槽厚さ~15mm
5	循環金具AU型	UF-A110AU	24-1042	¥13,200 (税抜¥12,000)	φ10樹脂管接続、浴槽厚さ~15mm
6	おいだき樹脂管(φ10)	IPT-10L-CD	25-7137	¥68,200 (税抜¥62,000)	50m
7	おいだき樹脂管(φ13)	IST-13L-CD	25-7455	¥47,300 (税抜¥43,000)	50m
8	φ10ふろ継手	H-Cスナップジョイント10A	25-5255	¥1,650 (税抜¥1,500)	2個入り
	φ13ふろ継手	H-Cスナップジョイント13A	25-5263	¥2,090 (税抜¥1,900)	2個入り
9	バンド10A	バンド10A-10P	25-3714	¥770 (税抜¥700)	10個入り
10	シーリングキャップ(φ10)	シーリングキャップ10SE-2P	25-1444	¥902 (税抜¥820)	2個入り
11	シーリングキャップ(φ13)	シーリングキャップ13S-50P	25-8729	¥23,100 (税抜¥21,000)	50個入り
12	遮熱管	ICU-14	25-0421	¥10,890 (税抜¥9,900)	50m
		ICU-14-25	25-1010	¥6,050 (税抜¥5,500)	25m
		ICU-14-10	25-1002	¥2,420 (税抜¥2,200)	10m
13	ユニットバス貫通継手(φ10用)	IUBボックス3010AW	25-7706	¥6,270 (税抜¥5,700)	壁穴寸法φ80 ※補強用木板(厚さ10mm)をUB裏面に貼付して使用
14	厚肉浴槽ジョイント30	UF-A1130	24-1130	¥4,070 (税抜¥3,700)	浴槽厚さ15~30mm
15	厚肉浴槽ジョイント45	UF-A1145	24-1148	¥4,070 (税抜¥3,700)	浴槽厚さ30~45mm

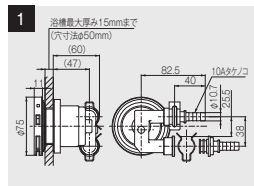

【循環金具LQ型】  
UF-A110LQ

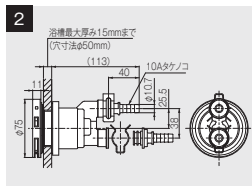

【循環金具SQ型】  
UF-A110SQ

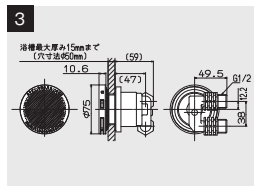

【循環金具LP型】  
UF-A110LP

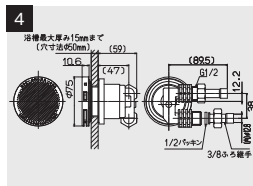

【循環金具LS型】  
UF-A110LS

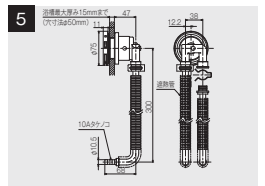

【循環金具AU型】  
UF-A110AU

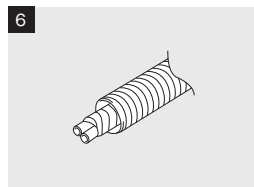

【おいだき用樹脂管(φ10)】  
IPT-10L-CD

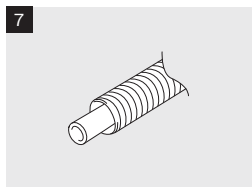

【おいだき用樹脂管(φ13)】  
IST-13L-CD

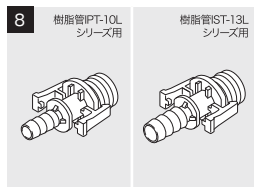

【ふろ継手】  
H-Cスナップジョイント10A、  
H-Cスナップジョイント13A



【バンド10A】  
バンド10A-10P

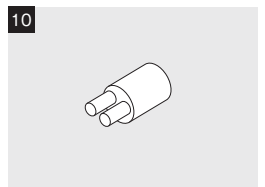

【シーリングキャップ(φ10)】  
シーリングキャップ10SE-2P

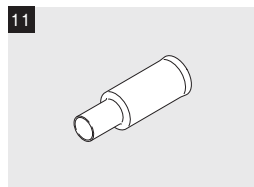

【シーリングキャップ(φ13)】  
シーリングキャップ13S-50P

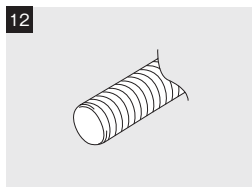

【遮熱管】  
ICU-14、ICU-14-25、  
ICU-14-10



【ユニットバス貫通継手(φ10用)】  
IUBボックス3010AW

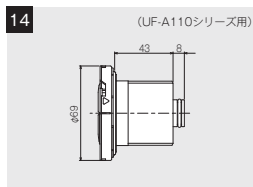

【厚肉浴槽ジョイント30】  
UF-A1130

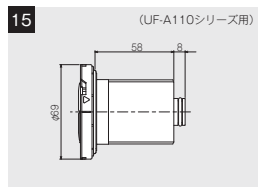

【厚肉浴槽ジョイント45】  
UF-A1145

温水式床暖房 外觀圖

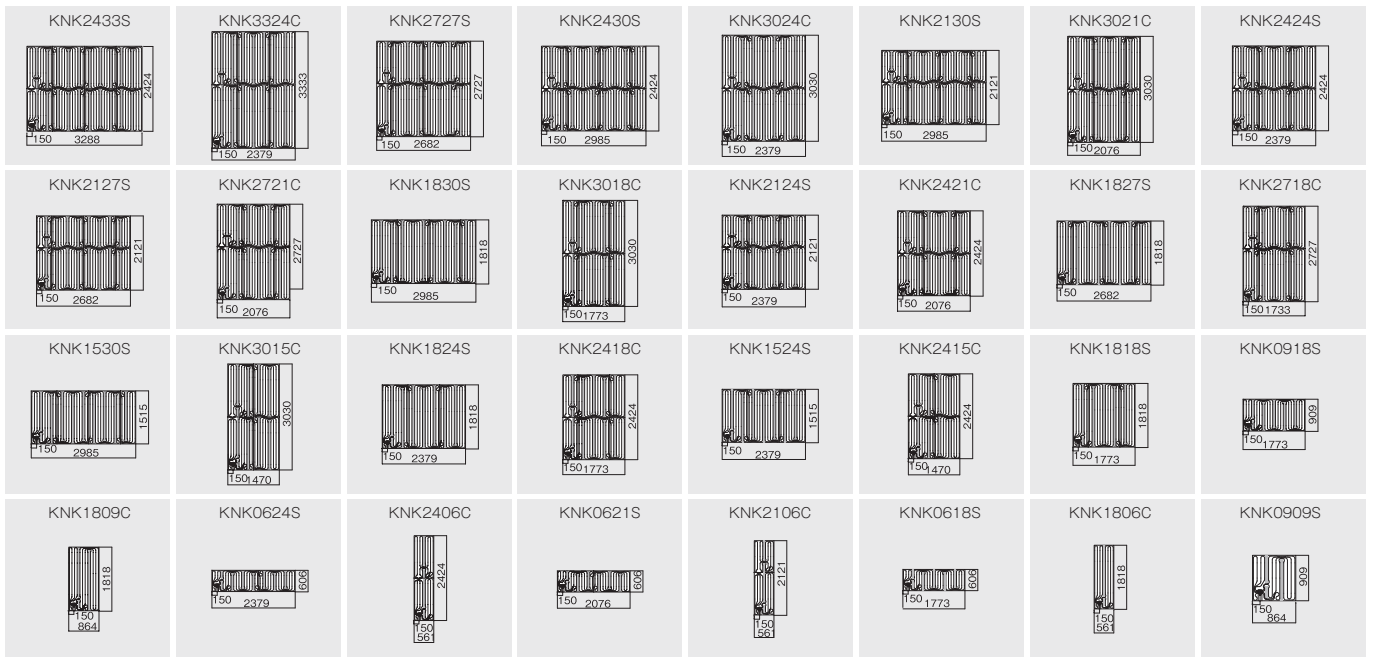



**リンナイ株式会社** 本社：〒454-0802 名古屋市中川区福住町2番26号 ホームページアドレス：<https://www.rinnai.co.jp>

### 故障・修理・製品についてのお問い合わせ

インターネットの場合 お問い合わせ・サポート  
<https://www.rinnai.co.jp/contact/>



修理のお申し込み  
<https://www.rinnai.co.jp/contact/repair/>



お電話の場合 お客様センター  **0120-054321**  
●修理の受付:365日24時間 ●お問い合わせ:月~土9:00~18:00 ※日祝及び当社指定休日を除く

携帯電話からはこちらにおかけください。  
(通話料金が発生します。)



**0570-550258**

保守点検についてのお問い合わせ  
●受付時間:平日9:00~18:00 ※土日祝など当社指定休日を除く

保守点検コールセンター

 **0120-493110**

間違い電話が多くなっております。お電話をいただく際には、番号を必ずお確かめのうえ、くれぐれもお間違いのないようにお願いします。

### ●お求めは信用とゆきとどいたサービスの店

このカタログの掲載内容は、2025年4月現在のものです。

- 本カタログに掲載しております商品の価格は、希望小売価格です。配送費、据付部材、据付工事費、使用済み商品の引取り費等は含まれておりません。
- ガス消費量、消費電力及び能力は、都市ガス13Aで表示していますが、ガス種により異なる場合があります。
- 本カタログはすべての商品、部材が掲載されたものではありません。
- 印刷物のため、実際の商品と異なることがありますのでご了承ください。
- 商品の価格及びデザイン、仕様は改善のため、予告なく変更する場合があります。
- 本カタログ掲載の商品写真は、警告・注意シール表示を省略しているものがあります。