

# Rinnai

レンジフード  
総合カタログ 2025 |  
<取替用タイプ>



本カタログ掲載のレンジフードは富士工業(株)の製品です。

# お好みに合わせて選べる豊富なラインアップ

今お使いのいずれのタイプでも  
レンジフードのみの取り替えが可能です。

オススメ機種はこちら			自動洗浄 <sup>※1</sup>	オイル スマッシャー
<b>プレミアム</b> 自動洗浄 <sup>※1</sup> で、 10年間ファンのお掃除不要 <sup>※2</sup>	クリーンフード <b>TAGシリーズ</b> 05ページ ▶		○	-
<b>プレミアム</b> 10年間ファンのお掃除不要 <sup>※3</sup> オイルスマッシャー搭載	クリーンフード <b>OGRシリーズ</b> 07ページ ▶		-	○
<b>ハイグレード</b> 省エネ運転で、消費電力を削減。 お掃除も簡単に	クリーンフード <b>XGRシリーズ</b> 11ページ ▶		-	-
<b>ライト</b> お掃除が簡単。 コンロの周辺温度を検知して 運転開始をサポート <sup>※7,8,9,10,11</sup>	クリーンフード <b>LGRシリーズ</b> <b>TLRシリーズ</b> 13ページ ▶		-	-
<b>ユニバーサル</b> 手が届きやすい低位置設計だから お掃除が簡単	クリーンフード <b>EWRシリーズ</b> 15ページ ▶		-	-
<b>ハイグレードプラス</b> 細部までこだわった美しさに 機能性を両立	クリーンフード   New   <b>AGGシリーズ</b> 09ページ ▶	 		

※1 自動洗浄対象パーツ：ケーシング、ファン。自動洗浄を使用する際には、給湯トレイのセットと排水トレイのお掃除が必要です。※2 「お掃除不要」とは、レンジフード内部が汚れないという意味ではありません。ファンを取りはずしての手洗いが不要という意味です。自動洗浄を10年間使用し続けた場合のファンやケーシングの汚れ具合が、換気性能に影響を与えない程度であるため製品設計上の標準使用期間中はお掃除をする必要がないとしています。また、常時換気、自動換気を使用すると洗浄周期が短くなる場合があります。ファンの汚れが気になる場合は取りはずしてお掃除をすることも可能です。※3 「お掃除不要」とは、レンジフード内部が汚れないという意味ではありません。普及製品：BDR-3HL(富士工業(株)製)の1年間相当の油が付着する期間が、オイルスマッシャー搭載製品は約10年となるため、製品設計上の標準使用期間中はお掃除をする必要がないとしています。普及製品について1年に1回ファンを清掃することを前提としています。※4 試験機関名：一般財団法人 日本繊維製品品質技術センター、試験方法：ISO21702 汚れの付着していない状態での試験であり、油污れ等が付着した場合には効果を発揮しない場合があります。また、すべてのウイルスに対する効果ではありません。

今お使いの  
レンジフードが  
単品で  
取り替え可能



Before

しかも意外と簡単



After

※プロベラファンからの取り替え事例です。

省エネ			お掃除の しやすさ	自動換気	コンロ連動	抗ウイルス・ 抗菌	メーカー希望小売価格
風量おまかせ 運転	DCモーター	一定風量制御	ファン				
○	○	○	○ お掃除不要 <sup>※2</sup>	○	○	—	TAG-REC-AP ¥265,650(税込)～
○	○	○	○ お掃除不要 <sup>※3</sup>	—	○	○ ディスク <sup>※4.5</sup>	OGR-REC-AP ¥257,950(税込)～
○	○	○	○ ハイパークリーン	—	○	○ オイルガード・ スイッチ <sup>※4.5 ※6</sup>	XGR-REC-AP ¥205,920(税込)～
—	—	—	○ ハイパークリーン	—	○	○ スイッチ <sup>※6</sup>	LGR-3R-AP ¥169,840(税込)～
—	—	—	—	—	—	○ スイッチ <sup>※6</sup>	TLR-3S-AP ¥126,280(税込)～
—	—	—	○ ハイパークリーン	—	○	—	EWR-3R-AP ¥158,840(税込)～

●連動対応のビルトインコンロが必要です。

アリアフィーナはイタリアの「エリカ社」のデザインと、  
「富士工業」のテクノロジーとクラフトマンシップが融合したブランド。  
プレミアムな住宅設備機器のマーケットで高い評価を得る  
美しさと機能性を兼ね備えた製品をご提供しています。



AGG-AP  
¥339,680(税込)～

※5 試験機関名:一般財団法人 ボーケン品質評価機構、試験方法:JIS Z 2801 汚れの付着していない状態での試験であり、油污れ等が付着した場合には効果を発揮しない場合があります。また、すべての細菌に対する効果ではありません。  
※6 試験機関名:一般財団法人 日本食品分析センター、試験方法:JIS Z 2801 すべての細菌に対する効果ではありません。  
※7 「サーモ ON サポート」は一定の温度上昇を検知して機能します。温度条件によってはレンジフードの運転を開始しない場合もありますので調理の際には換気がおこなわれていることを必ずご確認ください。  
※8 一定の温度上昇を調理機器側から検知した場合、「サーモ ON サポート」が機能します。調理器具の種類や調理内容によっては温度を検知しにくく、機能しない場合があります。また、グリル調理やIHクッキングヒーター、弱火調理では温度上昇を検知しにくい機能しない場合があります。  
※9 調理機器側のレンジフード連動機能で運転を開始した場合、「サーモ ON サポート」は無効または機能しません。  
※10 本機能にはコンロ周辺温度が一定温度以下になった場合、レンジフードを停止する機能も搭載しています。ただし、調理内容によっては調理終了からレンジフードが停止するまでに1時間ほどかかる場合があります。すぐに運転を停止したい場合はレンジフードを操作し、停止させてください。  
※11 ご使用前にはあらかじめ取扱説明書で機能の特徴、操作方法を必ずご確認ください。

# 10年間ファンのお掃除不要<sup>※1,2</sup>なレンジフード

レンジフードのファン掃除を、  
自動で簡単に変える



●写真はイメージです。

## 自動洗浄

給湯トレイをセットし洗浄ボタンを押すと、お湯を噴射してファンを自動で回転洗浄し、レンジフード内部<sup>※3</sup>とファンのお掃除を不要<sup>※1</sup>にします。

### 時短

お掃除時間 **約75%削減**

2ヶ月に1回程度給湯トレイをセットし、自動洗浄後に排水トレイを洗うだけ。取りはずしも簡単、手間もかかりません<sup>※4</sup>

### 節水

お掃除で使う水 **約75%削減**

自動洗浄により、手洗い時よりも効率よく汚れを落とすため、お掃除で使う水の量を削減できます。

※普及製品：BDR-3HL(富士工業(株)製)との比較。

●清掃試験対象パーツ…普及製品※：フィルター、ファン／自動洗浄搭載製品：排水トレイ ●お掃除時間とお掃除で使う水は1年間使用での比較(お掃除時間は自動洗浄を使用した洗浄時間は含んでおりません。)

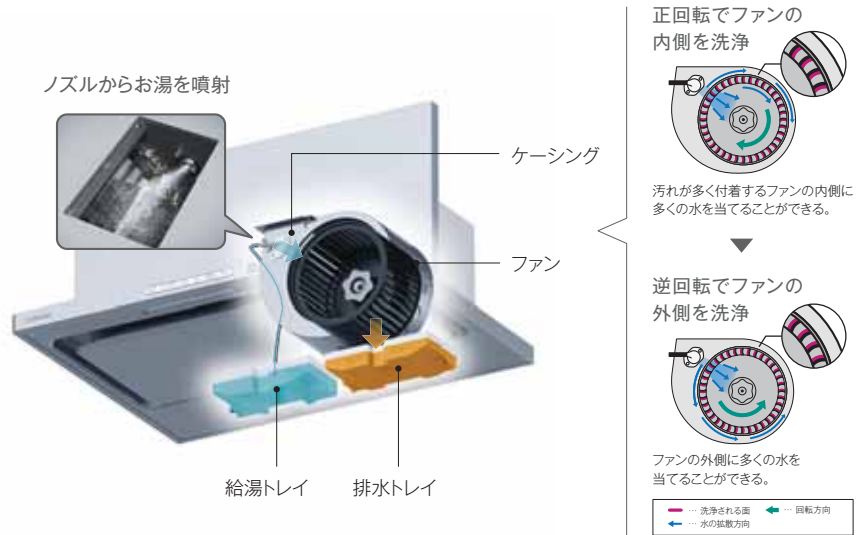

## いつものお掃除も簡単

2ヶ月に1回程度給湯トレイをセットし、自動洗浄後に排水トレイを洗うだけ。簡単に取りはずせて、手間もかかりません<sup>※4</sup>



※1「掃除不要」とは、レンジフード内部が汚れないという意味ではありません。ファンを取りはずしての手洗いが不要という意味です。自動洗浄を10年間使用し続けた場合のファンやケーシングの汚れ具合が、換気性能に影響を与えない程度であるため製品設計上の標準使用期間中はお掃除をする必要がないとしています。また、常時換気、自動換気を使用すると洗浄周期が短くなる場合があります。ファンの汚れが気になる場合は取りはずしてお掃除することも可能です。



レンジフードのファンは汚れる、  
という常識を変える



●写真はイメージです。



高速回転するディスクが大半の油をキャッチ。遠心力で分離された油は、オイルガードに回収。ファンとレンジフード内部<sup>※3</sup>のお掃除を不要<sup>※2</sup>にします。

**時短**

お掃除  
時間 **約75%<sup>※</sup>削減**

お手入れが簡単。ディスクとオイルガードは3ヶ月に1回程度洗うだけ。<sup>※4</sup>

**節水**

お掃除で  
使う水 **約70%<sup>※</sup>削減**

汚れが落ちやすい表面処理で、お掃除で使う水の量を削減できます。



レンジフード内部<sup>※3</sup>に付着する油は  
わずか**約2%<sup>※5</sup>**

普及製品<sup>※</sup>の約1/10以下に削減

ファン・レンジフード内部<sup>※3</sup>  
お掃除不要<sup>※2</sup>

※普及製品:BDR-3HL (富士工業(株)製)



高速回転するディスク。  
オイルスマッシャーまでで  
油を**約90%<sup>※5</sup>キャッチ**

※普及製品:BDR-3HL (富士工業(株)製)との比較。●清掃試験対象パーツ…普及製品※:フィルター、ファン/オイルスマッシャー搭載製品:ディスク、オイルガード ●お掃除時間とお掃除で使う水は1年間使用での比較

**いつものお掃除も簡単**

ディスクとオイルガードのお掃除は、  
3ヶ月に1回程度<sup>※4</sup>

どちらも、簡単に汚れが洗い流せます。



※2「掃除不要」とは、レンジフード内部が汚れないという意味ではありません。普及製品:BDR-3HL (富士工業(株)製)の1年間相当の油が付着する期間が、オイルスマッシャー搭載製品は約10年となるため、製品設計上の標準使用期間中はお掃除をする必要がないとしています。普及製品について1年に1回ファンを清掃することを前提としています。※3 内部:ケーシング ※4 汚れ具合や使用状況により異なります。※5 各数値:汚れ具合は富士工業(株)規定の試験方法によるものであり、設置環境や使用方法により異なる場合があります。

# TAG シリーズ | クリーンフード (ノンフィルター・スリム型)

トリプルオートで、空気を、  
暮らしを快適に

●写真はTAG-REC-AP601です。●上部スライド前幕板は付属品です。



自動洗浄で、10年間ファンのお掃除不要<sup>※1</sup>

## 自動洗浄

給湯トレイをセットし洗浄ボタンを押すと、お湯を噴射してファンを自動で回転洗浄。

レンジフード内部<sup>※2</sup>とファンを掃除不要<sup>※1</sup>にします。

●詳しくはP03をご覧ください。



●写真はイメージです。

効率良く油煙をキャッチ

## 風量おまかせ運転

調理状況に応じて、風量を自動でコントロール<sup>※3</sup>。温度センサーが検知し、高温調理時は強運転で、吸いきれなかった油煙をしっかりキャッチ。低温調理時は、弱運転で静かに油煙を吸い、快適な調理空間を実現します。必要以上に風量を上げないので、消費電力も削減します。

強運転と比較して  
消費電力 **約50%削減**<sup>※4.5.6</sup>

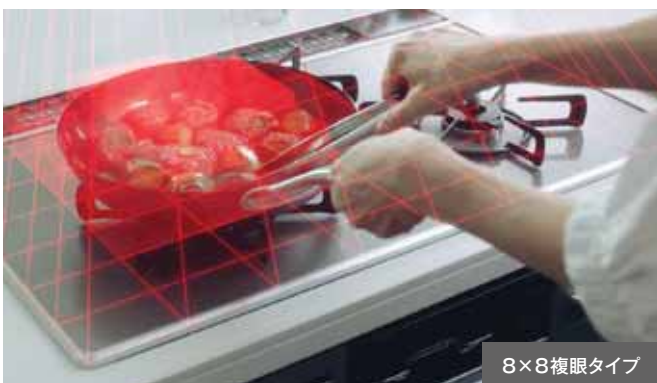

8×8複眼タイプ

●温度センサーの照射はイメージです。

CO<sub>2</sub>濃度の状況に応じて、風量を自動でコントロール

## 自動換気

CO<sub>2</sub>濃度の状況に応じて「強」「中」「弱」の風量レベルで換気を開始するだけでなく、上昇勾配も同時に検知。CO<sub>2</sub>濃度が低い状態でも急激な上昇を検知した場合には、強運転で急速に換気をおこないます<sup>※7</sup>

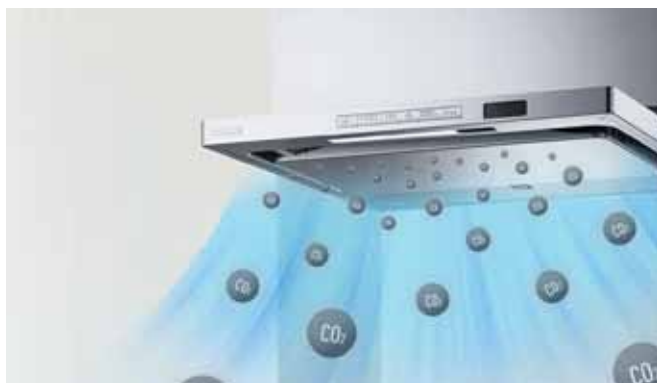
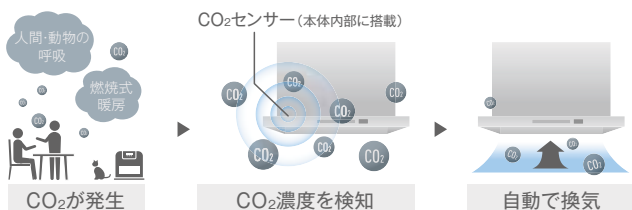

●写真はイメージです。

※1「お掃除不要」とは、レンジフード内部が汚れないという意味ではありません。ファンを取りはずすの手洗いが不要という意味です。自動洗浄を10年間使用し続けた場合のファンやケーシングの汚れ具合が、換気性能に影響を与えない程度であるため製品設計上の標準使用期間中はお掃除をする必要がないとしています。また、常時換気、自動換気を使用すると洗浄周期が短くなる場合があります。ファンの汚れが気になる場合は取りはずしてお掃除をすることも可能です。※2 内部・ケーシング ※3 調理機器側で風量を切り替える機能を搭載している場合は「AUTOモード」「グリルモード」は調理機器側の機能が優先される場合があります。設定については調理機器の取扱説明書をご覧ください。※4 測定方法：富士工業(株)調べによる「4人家族世帯の1週間の標準メニュー」を1品ずつガスコンロで調理した場合の削減率を計算したものです。※5 レンジフードのモーターの電力消費量は、60Hz・タクト配管25m相当時での試算であり、「強」運転と「風量おまかせ運転」での比較。また、コンロ点火から消火して3分タイマー終了後までの消費電力を測定しています。※6 数値は富士工業(株)規定の試験方法によるものであり、設置環境や使用方法により異なる場合があります。※7 室内のCO<sub>2</sub>を完全に排出するわけではありません。部屋の大きさにより自動換気動作時間に違いが生じます。

## いつものお掃除も簡単に

お手入れで取りはずしが必要なのは、3つのパーツだけ。  
着脱も簡単で手軽に行えます。

1 取りはずしが簡単な整流板  
[ファンシークリーン]



2 凹凸が少ない一体クリーンパネル  
[ファンシークリーン]



3 お湯を入れてセットするだけ  
給湯トレイ(自動洗浄使用時)



4 汚れた水を捨て、洗うだけ  
排水トレイ(自動洗浄使用時)



2 一体クリーンパネル

3 給湯トレイ

4 排水トレイ

1 整流板



### いつものお掃除も簡単

2ヶ月に1回程度給湯トレイをセットし、自動洗浄後に排水トレイを洗うだけ。簡単に取りはずせて、手間もかかりません。<sup>※8</sup>



排水トレイと蓋は  
スポンジで水洗いできます。

<sup>※8</sup> 汚れ具合や使用状況により異なります。

## シンプルなデザインのスイッチ



### 風量おまかせ運転

AUTOモード

調理状況に合わせて  
自動で風量をコントロール。

グリルモード

コンロのグリルを  
使用する調理に対応。

### サブインジケータ

ランプが点灯し、  
自動洗浄の進行状況を確認できます。



●写真はイメージです。  
洗浄スイッチを押していない場合、  
サブインジケータのランプは  
消灯しています。

### ビルトインコンロ連動

ビルトインコンロの点火/  
消火が、レンジフード(照明  
含む)の運転/停止と自動で  
連動。



●連動対応のビルトインコンロが必要です。

自動洗浄	風量 おまかせ 運転	DC モーター	一定風量 制御	LED 照明 (調光あり)	シロッコ ファン	ノン フィルター
一体 クリーン パネル	整流板	ファンシー クリーン	自動換気	ソフト タッチ スイッチ	常時換気	3段階 タイマー
コンロ 連動	リモコン 対応 (別売品)	スライド 前扉板	スライド 横扉板 (別売品)	600mm 離隔対応	同時給排 (別売品)	電動密閉式 シャッター (別売品)
						市販ガンバ ー連動 (別売品)
						運転停止 機能



SV/シルバーメタリック



GM/グレーメタリック



FW/フロストホワイト

総高さ44.5cm~73.5cm

幅60cm

幅75cm

幅90cm

TAG-REC-AP601SV(シルバーメタリック)  
品名コード:41-4225  
希望小売価格(税込)¥265,650(税抜¥241,500)

TAG-REC-AP751SV(シルバーメタリック)  
品名コード:41-4259  
希望小売価格(税込)¥277,200(税抜¥252,000)

TAG-REC-AP901SV(シルバーメタリック)  
品名コード:41-4284  
希望小売価格(税込)¥288,750(税抜¥262,500)

TAG-REC-AP601GM(グレーメタリック)  
品名コード:41-4233  
希望小売価格(税込)¥265,650(税抜¥241,500)

TAG-REC-AP751GM(グレーメタリック)  
品名コード:41-4268  
希望小売価格(税込)¥277,200(税抜¥252,000)

TAG-REC-AP901GM(グレーメタリック)  
品名コード:41-4292  
希望小売価格(税込)¥288,750(税抜¥262,500)

TAG-REC-AP601FW(フロストホワイト)  
品名コード:41-4241  
希望小売価格(税込)¥265,650(税抜¥241,500)

TAG-REC-AP751FW(フロストホワイト)  
品名コード:41-4276  
希望小売価格(税込)¥277,200(税抜¥252,000)

TAG-REC-AP901FW(フロストホワイト)  
品名コード:41-4306  
希望小売価格(税込)¥288,750(税抜¥262,500)

●別売品・交換部品・取替周辺部材については19~25ページをご覧ください。

●同時給排の場合は、23ページ掲載の同時給排ユニットをご使用ください。●幅60cmタイプは同時給排ユニットの設定はありません。●整流板、一体クリーンパネルは日常のお手入れでふいてください。



プレミアム

# OGR シリーズ | クリーンフード (オイルスマッシャー・スリム型)

## レンジフード専門メーカーの 先進技術を結集

●写真はOGR-REC-AP602です。●上部スライド前幕板は付属品です。



### 10年間ファンのお掃除不要\*<sup>1</sup> オイルスマッシャー搭載



オイルスマッシャー  
効果が見える  
WEB動画公開中



独自の「オイルスマッシャー」により、ファンとレンジフード内部\*<sup>2</sup>への油の浸入をブロック。ファンとレンジフード内部\*<sup>2</sup>のお掃除が不要\*<sup>1</sup>で、お手入れにかかる時間を削減します。 ●詳しくはP04をご覧ください。

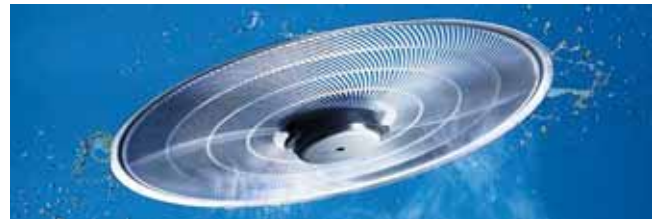

●写真はイメージです。

### 効率良く油煙をキャッチ

## 風量おまかせ運転

調理状況に応じて、風量を自動でコントロール\*<sup>3</sup> 温度センサーが検知し、高温調理時は強運転で、吸いされてなかった油煙をしっかりキャッチ。低温調理時は、弱運転で静かに油煙を吸い、快適な調理空間を実現します。必要以上に風量を上げないので、消費電力も削減します。



8×8複眼タイプ

●温度センサーの照射はイメージです。

強運転と比較して  
消費電力

約 **50%**  
削減 \*<sup>4,5,6</sup>



### DCモーターによる一定風量の安定稼働

DCモーターとマイコン制御によって、排気ダクトの長さや戸外の天候等、レンジフードの設置環境に左右されない、安定した吸い込み風量を実現\*<sup>7</sup>

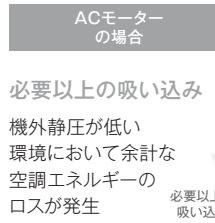

### 静かになった運転音

従来製品\*<sup>8</sup>に比べて運転音が静かに。中運転時は45dBだった運転音が40dBに低減され静かになりました。\*<sup>9</sup>

\*1 「お掃除不要」とは、レンジフード内部が汚れないという意味ではありません。普及製品:BDR-3HL(富士工業(株)製)の1年間相当の油が付着する期間が、オイルスマッシャー搭載製品は約10年となるため、製品設計上の標準使用期間中はお掃除をする必要がないとしています。普及製品については1年に1回ファンを清掃することを前提としています。\*2 内部:ケーシング \*3 調理機器側で風量を切り替える機能を搭載している場合は「AUTOモード」「クリルモード」は調理機器側の機能が優先される場合があります。設定については調理機器の取扱説明書をご覧ください。\*4 測定方法:富士工業(株)調べによる「4名家族世帯の1週間の標準メニュー」を1品ずつガスコンロで調理した場合の削減率を計算したものです。\*5 レンジフードのモーターの電力消費量は、60Hz・ダクト配管25m相当時の試算であり、「強」運転と「風量おまかせ運転」での比較。また、コンロ点火から消火して3分タイマー終了後までの消費電力を測定しています。\*6 数値は富士工業(株)規定の試験方法によるものであり、設置環境や使用方法により異なる場合があります。\*7 製品:形状により一定風量制御をおこなう範囲が異なります。消費電力量の低減効果は製品により異なります。\*8 OGR-REC-AP\*1シリーズ。\*9 測定方法:JIS C 9603による測定結果での比較。また「中」運転時において、JISの判定基準により測定したものであり、ダクト配管しない状態(機外静圧OPa)での騒音値です。ダクト配管すると騒音値が上がります。\*10 試験機関名:一般財団法人 日本繊維製品品質技術センター、試験方法:ISO21702 汚れの付着していない状態での試験であり、油汚れ等が付着した場合には効果を発揮しない場合があります。また、すべてのウイルスに対する効果ではありません。\*11 試験機関名:一般財団法人 ボーケン品質評価機構、試験方法:JIS Z 2801 汚れの付着していない状態での試験であり、油汚れ等が付着した場合には効果を発揮しない場合があります。また、すべての細菌に対する効果ではありません。



## いつものお掃除も簡単に

お手入れで取りはずしが必要なのは、3つのパーツだけ。  
着脱も簡単で手軽に行えます。

- 1 取りはずしが簡単な整流板  
[ファンシークリーン]
- 2 凹凸が少ない一体クリーンパネル  
[ファンシークリーン]
- 3 取りはずしが簡単なオイルガード  
[ファンシークリーン]
- 4 抗ウイルス※10、抗菌※11効果のある塗料を使用  
親水系コート+凹凸のないディスク  
[親水系コート]



●実際のお手入れでは必ず手袋を着用してください。

安心  
機能搭載

整流板を開けるとディスクとファンが自動停止。

- ディスクは、約3秒後に停止します。
- ファンは惰性で約30~40秒ほど回転した後停止します。

### いつものお掃除も簡単



ディスクとオイルガードのお掃除は、  
3ヶ月に1回程度※12  
どちらも、簡単に汚れが洗い流せます。

※12 汚れ具合や使用状況により異なります。

ディスクがフラットになるので洗いやすさがさらに向上しました。

## シンプルなデザインのスイッチ

### シンプルなデザインの操作パネル

すき間や凹凸の少ないスッキリしたデザインで、お手入れのしやすさにも配慮しました。

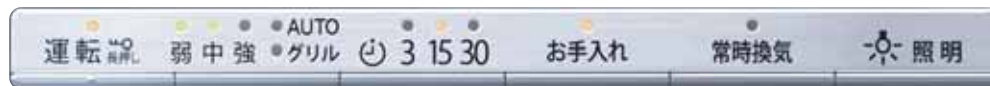

### お手入れランプ

使用時間を積算、取りはずして洗うオイルガードやディスクの  
お手入れのタイミングをランプの点灯でお知らせします。

●常時換気運転は積算されません。整流板、一体クリーンパネルは日常のお手入れで拭いてください。

### 3段階タイマー

ワンタッチで3分・15分・30分の3段階に  
タイマー設定可能。

スイッチの切り忘れがありません。

### ビルトインコンロ連動

ビルトインコンロの点火/消火が、  
レンジフード(照明含む)の運転/  
停止と自動で連動。



●連動対応のビルトインコンロが必要です。

OIL SMASHER オイルスマッシャー		風量 おまかせ 運転	DC モーター	一定風量 制御	LED 照明	シロッコ ファン	オイル ガード	一体 クリーン パネル	
整流板	ファンシー クリーン	親水系 コート	ソフト タッチ スイッチ	常時換気	3段階 タイマー	お手入れ ランプ	切り忘れ 防止 タイマー	コンロ 連動	リモコン 対応 (別売品)
抗ウイルス 抗菌	スライド 前扉板	スライド 横扉板 (別売品)	600mm 離隔対応	同時給排 離隔対応 (別売品)	電動密閉式 シャッター (別売品)	市販タンパー 連動 (別売品)	運転停止 機能		



総高さ44.5cm~73.5cm

幅60cm	幅75cm	幅90cm
OGR-REC-AP602R/LSV(シルバーメタリック) 品名コード:(R)41-3899 (L)41-3881 希望小売価格(税込)¥257,950(税抜¥234,500)	OGR-REC-AP752R/LSV(シルバーメタリック) 品名コード:(R)41-3903 (L)41-3938 希望小売価格(税込)¥270,710(税抜¥246,100)	OGR-REC-AP902R/LSV(シルバーメタリック) 品名コード:(R)41-3911 (L)41-3929 希望小売価格(税込)¥283,360(税抜¥257,600)
OGR-REC-AP602R/LGM(グレーメタリック) 品名コード:(R)41-4357 (L)41-4365 希望小売価格(税込)¥257,950(税抜¥234,500)	OGR-REC-AP752R/LGM(グレーメタリック) 品名コード:(R)41-4399 (L)41-4403 希望小売価格(税込)¥270,710(税抜¥246,100)	OGR-REC-AP902R/LGM(グレーメタリック) 品名コード:(R)41-4446 (L)41-4438 希望小売価格(税込)¥283,360(税抜¥257,600)
OGR-REC-AP602R/LFW(フロストホワイト) 品名コード:(R)41-4373 (L)41-4381 希望小売価格(税込)¥257,950(税抜¥234,500)	OGR-REC-AP752R/LFW(フロストホワイト) 品名コード:(R)41-4411 (L)41-4429 希望小売価格(税込)¥270,710(税抜¥246,100)	OGR-REC-AP902R/LFW(フロストホワイト) 品名コード:(R)41-4462 (L)41-4454 希望小売価格(税込)¥283,360(税抜¥257,600)

●天井取付タイプOGRシリーズ、横壁取付タイプOGRシリーズも受注生産可能です。(価格・納期についてはお問合せください。)

●別売品・交換部品・取替周辺部材については19~25ページをご覧ください。●同時給排の場合は、23ページ掲載の同時給排ユニットをご使用ください。●R:右上方・右側方・右後方排気/L:左上方・左側方・左後方排気

●整流板、一体クリーンパネルは日常のお手入れでふいてください。

細部までこだわった  
イタリアンデザインの美しさと機能性を両立

美しさと機能性の融合

風量おまかせ運転

レンジフードが調理状況を温度センサーで検知し  
3段階の風量レベルを自動でコントロール\*。油煙を効率良く捕集。

\*調理機器側で風量を切り替える機能を搭載している場合は「AUTOモード」「グリルモード」は調理機器側の機能が優先される場合があります。設定については調理機器の取扱説明書をご覧ください。



8×8複眼タイプ

●温度センサーの照射はイメージです。

お掃除のしやすい構造

お手入れで取りはずしが必要なのは、  
3つのパーツだけ。  
着脱も簡単で手軽に行えます。



整流板



オイルガード  
[親水系コート]



ワンタッチ着脱ファン  
[ハイパークリーン]

風量おまかせ運転	DCモーター	一定風量制御	LED照明 (調光あり)	ワンタッチ着脱ファン
シロッコファン	ノンフィルター	オイルガード	一体クリーンパネル	整流板
ハイパークリーン	ファンシークリーン	親水系コート	ソフトタッチスイッチ	常時換気
3分タイマー	お手入れランプ	切り忘れ防止タイマー	コンロ連動	リモコン対応 (別売品)
抗ウイルス・抗菌	スライド前幕板	600mm離隔対応	同時給排 (別売品)	運転停止機能

総高さ 44.5cm ~ 73.5cm

幅 75cm

幅 90cm

AGG-AP752S (ステンレス)

品名コード: 41-4861

希望小売価格 (税込) ¥339,680 (税抜 ¥308,800)

AGG-AP952S (ステンレス)

品名コード: 41-4853

希望小売価格 (税込) ¥372,680 (税抜 ¥338,800)



S / ステンレス

●別売品・交換部品・取替周辺部材については19~25ページをご覧ください。  
●同時給排の場合は、23ページ掲載の同時給排ユニットをご使用ください。

●写真はAGG-AP952です。●上部スライド前幕板は付属品です。●スライド横幕板は別売品です。



## デザインとは、外観を飾ることではなく、魂を込める作業である

アリアフィーナのデザインは、常に唯一無二の最上級の感性と、完璧なフォルムや質感を追求する研究心で臨んでいます。

イタリアのデザインブランドであるエリカ社が、ヨーロッパだけでなく世界中で培ってきた経験やリーダーシップを活かし、新たなコンセプトを日本市場に投入している継続的な挑戦を感じさせるものでなければなりません。

アリアフィーナが目指すのは、一目見ただけでアリアフィーナと分かるデザイン。驚きや感動をもたらすデザインを生み出すことです。

エリカ社デザインセンター  
ファブリツィオ・クリサ [アリアフィーナ・クリエイティブディレクター]

A handwritten signature in black ink, reading "Fabrizio Crisa".



美しいステンレスのヘアラインは、熟練の職人が一つひとつ丁寧に溶接・研磨することで生まれます。機械による精密な加工技術と、職人技の融合。それこそが高品質を保ち続けている理由です。



# XGR シリーズ | クリーンフード (ノンフィルター・スリム型)

省エネ運転で、消費電力を削減。  
お掃除も簡単に

●写真はXGR-REC-AP604です。●上部スライド前幕板は付属品です。



## 効率良く油煙をキャッチ

### 風量おまかせ運転

調理状況に応じて、風量を自動でコントロール<sup>※1</sup>  
温度センサーが検知し、高温調理時は強運転で、吸いきれていなかった油煙をしっかりとキャッチ。  
低温調理時は、弱運転で静かに油煙を吸い、快適な調理空間を実現します。必要以上に風量を上げないので、消費電力も削減します。

●温度センサーの照射はイメージです。

強運転と比較して  
消費電力 **約50%**<sup>※2,3,4</sup>削減



## DCモーターによる一定風量の安定稼働

DCモーターとマイコン制御によって、排気ダクトの長さや戸外の天候等、レンジフードの設置環境に左右されない、安定した吸い込み風量を実現<sup>※5</sup>

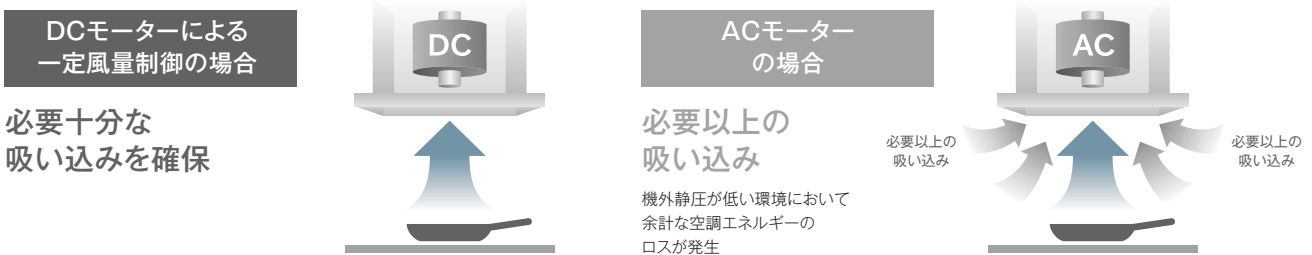

## ノンフィルターだから、フィルターの目詰まりによる吸引力の低下なしで、しっかりと油をキャッチ

シロッコファンとオイルストッパーで油を捕集させるノンフィルタータイプ。  
回転による遠心力で、油をオイルガードに滴下させます。  
お掃除が面倒なフィルターがないうえ、インナーガードも採用し、  
レンジフード内部の汚れを防ぎます。

●XGRシリーズのワンタッチ着脱ファンは、ハイパークリーンです。  
●XGRシリーズではオイルガードに向かってダイレクトに滴下する構造を採用しています。

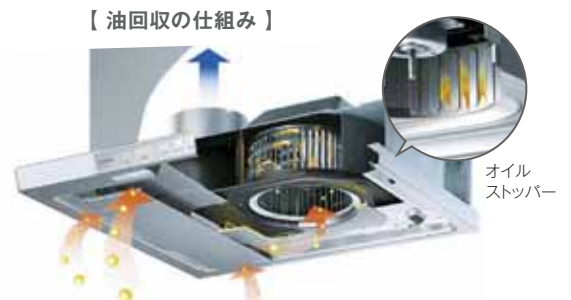

※1 調理機器側で風量を切り替える機能を搭載している場合は「AUTOモード」「グリルモード」は調理機器側の機能が優先される場合があります。設定については調理機器の取扱説明書をご覧ください。※2 測定方法：富士工業(株)調べによる「4名家族世帯の1週間の標準メニュー」を1品ずつガスコンロで調理した場合の前減率を計算したものです。※3 レンジフードのモーターの電力消費量は、60Hz・ダクト配管25m相当時の試算であり、「強」運転と「風量おまかせ運転」での比較。また、コンロ点火から消火して3分タイマー終了後までの消費電力を測定しています。※4 数値は富士工業(株)規定の試験方法によるものであり、設置環境や使用方法により異なる場合があります。※5 製品・形状により一定風量制御をおこなう範囲が異なります。消費電力量の低減効果は製品により異なります。



## うれしい工夫で、お掃除簡単。お手入れのしやすい構造

お手入れで取りはずしが必要なのは、3つのパーツだけ。  
着脱も簡単で手軽に行えます。

1 取りはずしが簡単な整流板  
[ファンシークリーン]



2 凹凸が少ない一体クリーンパネル  
[ファンシークリーン]



3 ファンとケーシング内側以外の  
汚れを防ぐインナーガード  
[ファンシークリーン]



4 抗ウイルス\*6、抗菌\*7効果のある塗料を使用  
親水系コート+オイルガード  
[親水系コート]



5 ハイパークリーン+  
着脱が簡単なワンタッチ着脱ファン  
[ハイパークリーン]

スイッチ  
抗菌\*8効果のある  
素材を使用

2 一体クリーンパネル

3 インナーガード

5 ワンタッチ着脱ファン

4 オイルガード

1 整流板

●実際のお手入れでは必ず手袋を着用してください。



### オイルガード

抗ウイルス\*6 抗菌\*7効果



水で油を浮かす親水系コートなので、サッと水洗いするだけで簡単にお手入れができます。また、抗ウイルス\*6 抗菌\*7効果のある塗料を使用しています。

### ワンタッチ着脱ファン



清掃時にはボタンを押すだけで簡単にはずすことができます。ハイパークリーンなので、油を瞬間的にはじきオイルガードに滴下させ、ファンのお手入れにかかる手間を軽減します。

## 使いやすさにこだわった、便利な機能

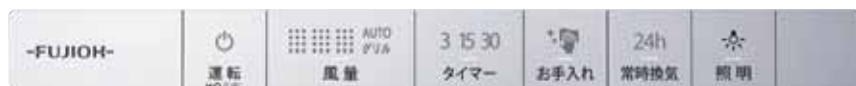

すきまや凹凸の少ないスッキリしたデザインのスイッチで、  
お手入れのしやすさにも配慮しました。

### ビルトインコンロ連動

ビルトインコンロの点火/消火が、レンジフード(照明含む)の運転/停止と自動で連動。



●連動対応のビルトインコンロが必要です。



SV/シルバーメタリック



W/ホワイト

総高さ 44.5cm~73.5cm

幅 60cm	幅 75cm	幅 90cm
XGR-REC-AP604SV (シルバーメタリック) 品名コード:41-4136 希望小売価格(税込) ¥216,040 (税抜¥196,400)	XGR-REC-AP754SV (シルバーメタリック) 品名コード:41-4144 希望小売価格(税込) ¥228,690 (税抜¥207,900)	XGR-REC-AP904SV (シルバーメタリック) 品名コード:41-4152 希望小売価格(税込) ¥241,450 (税抜¥219,500)
XGR-REC-AP604W (ホワイト) 品名コード:41-4160 希望小売価格(税込) ¥205,920 (税抜¥187,200)	XGR-REC-AP754W (ホワイト) 品名コード:41-4178 希望小売価格(税込) ¥218,570 (税抜¥198,700)	XGR-REC-AP904W (ホワイト) 品名コード:41-4187 希望小売価格(税込) ¥231,330 (税抜¥210,300)

●別売品・交換部品・取替周辺部材については19~25ページをご覧ください。●同時給排の場合は、23ページ掲載の同時給排ユニットをご使用ください。

\*6 試験機関名:一般財団法人 日本繊維製品品質技術センター、試験方法:ISO21702 汚れの付着していない状態での試験であり、油污れ等が付着した場合には効果を発揮しない場合があります。また、すべてのウイルスに対する効果ではありません。\*7 試験機関名:一般財団法人 ボーケン品質評価機構、試験方法:JIS Z 2801 汚れの付着していない状態での試験であり、油污れ等が付着した場合には効果を発揮しない場合があります。また、すべての細菌に対する効果ではありません。\*8 試験機関名:一般財団法人 日本食品分析センター、試験方法:JIS Z 2801 すべての細菌に対する効果ではありません。

●整流板、一体クリーンパネルは日常のお手入れでふいてください。

# LGR・TLR シリーズ

こだわりと工夫をちりばめて、簡単お手入れを実現

コンロの周辺温度を検知して運転開始をサポート※1,2,3,4

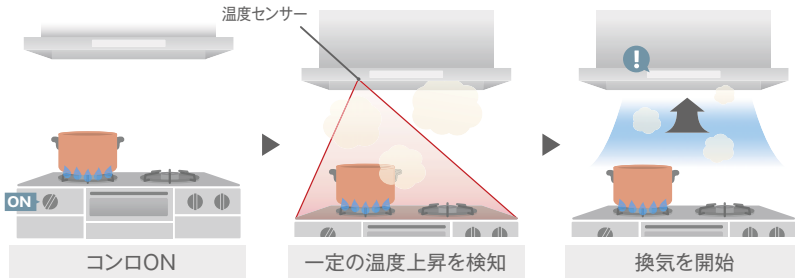

レンジフードのつけ忘れの際に役立ちます。

## サーモ ON サポート

「サーモ ON サポート」は一定の温度上昇を検知して機能します。温度条件によってはレンジフードの運転を開始しない場合もありますので調理の際には換気がおこなわれていることを必ずご確認ください。

お手入れで取りはずしが必要なのは、3つのパーツだけ。  
着脱も簡単で手軽に行えます。

1 取りはずしが簡単な整流板  
[ファンシークリーン]



2 凹凸が少ない一体クリーンパネル  
[ファンシークリーン]



3 ファンとケーシング内側以外の汚れを防ぐ  
インナーガード  
[ファンシークリーン]



4 ファンシークリーン+オイルガード  
[ファンシークリーン]



5 ハイパークリーン+  
着脱が簡単なワンタッチ着脱ファン  
[LGRシリーズ:ハイパークリーン]  
[TLRシリーズ:ファンシークリーン]

スイッチ  
抗菌※5効果のある  
素材を使用

2 一体クリーンパネル

3 インナーガード

5 ワンタッチ着脱ファン

4 オイルガード

1 整流板

●実際のお手入れでは必ず手袋を着用してください。



## 使いやすさにこだわった、便利な機能

### LED照明 (調光あり)



LEDライン照明を採用。  
LGRシリーズのLED照明の  
消費電力は、わずか3.5W。

### お手入れランプ



積算使用時間により、お手入れの  
タイミングをお知らせ※6

### 3段階タイマー



運転時間を、3分・15分・30分から  
設定可能。

### ビルトインコンロ連動

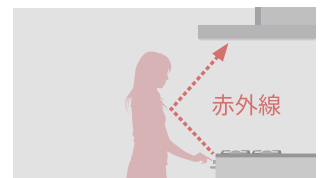

ビルトインコンロの点火/消火が、  
レンジフード(照明含む)の  
運転/停止と自動で連動。

●LGRシリーズのみ対応  
●連動対応のビルトインコンロが必要です。

※1 一定の温度上昇を調理機器側から検知した場合、「サーモ ON サポート」が機能します。調理器具の種類や調理内容によっては温度を検知しにくく、機能しない場合があります。また、グリル調理やIHクッキングヒーター、弱火調理では温度上昇を検知しにくい機能しない場合があります。※2 調理機器側のレンジフード連動機能で運転を開始した場合、「サーモ ON サポート」は無効または機能しません。※3 本機能にはコンロ周辺温度が一定温度以下になった場合、レンジフードを停止する機能も搭載しています。ただし、調理内容によっては調理終了からレンジフードが停止するまでに1時間ほどかかる場合があります。すぐに運転を停止したい場合はレンジフードを操作し、停止させてください。※4 ご使用前にはあらかじめ取扱説明書で機能の特徴、操作方法を必ずご確認ください。※5 試験機関名:一般財団法人 日本食品分析センター、試験方法:JIS Z 2801 すべての細菌に対する効果ではありません。※6 常時換気は積算されません。整流板、一体クリーンパネルは日常のお手入れでふいてください。

## LGRシリーズ クリーンフード(ノンフィルター・スリム型)

お掃除が簡単。  
コンロの周辺温度を検知して  
運転開始をサポート\*1,2,3,4

●写真はLGR-3R-AP602です。●上部スライド前幕板は付属品です。



SV/シルバーメタリック



BK/ブラック

総高さ 44.5cm~73.5cm

幅 60cm	幅 75cm	幅 90cm
<b>LGR-3R-AP602SV (シルバーメタリック)</b> 品名コード:41-4624 希望小売価格(税込) ¥180,070 (税抜¥163,700)	<b>LGR-3R-AP752SV (シルバーメタリック)</b> 品名コード:41-4640 希望小売価格(税込) ¥192,720 (税抜¥175,200)	<b>LGR-3R-AP902SV (シルバーメタリック)</b> 品名コード:41-4667 希望小売価格(税込) ¥205,480 (税抜¥186,800)
<b>LGR-3R-AP602BK (ブラック)</b> 品名コード:41-4632 希望小売価格(税込) ¥169,840 (税抜¥154,400)	<b>LGR-3R-AP752BK (ブラック)</b> 品名コード:41-4658 希望小売価格(税込) ¥182,600 (税抜¥166,000)	<b>LGR-3R-AP902BK (ブラック)</b> 品名コード:41-4675 希望小売価格(税込) ¥195,250 (税抜¥177,500)

●ハイパークリーン、ファンシークリーンの対象パーツは13ページをご覧ください。  
●別売品・交換部品・取替周辺部材については19~25ページをご覧ください。  
●同時給排の場合は23ページの同時給排ユニットをご使用ください。

## TLRシリーズ クリーンフード(ノンフィルター・スリム型)

必要な機能を凝縮。  
コンロの周辺温度を検知して  
運転開始をサポート\*1,3,4

●写真はTLR-3S-AP602です。●上部スライド前幕板は付属品です。



SV/シルバーメタリック



BK/ブラック

総高さ 44.5cm~73.5cm

幅 60cm	幅 75cm	幅 90cm
<b>TLR-3S-AP602SV (シルバーメタリック)</b> 品名コード:41-4683 希望小売価格(税込) ¥136,400 (税抜¥124,000)	<b>TLR-3S-AP752SV (シルバーメタリック)</b> 品名コード:41-4705 希望小売価格(税込) ¥149,160 (税抜¥135,600)	<b>TLR-3S-AP902SV (シルバーメタリック)</b> 品名コード:41-4721 希望小売価格(税込) ¥161,810 (税抜¥147,100)
<b>TLR-3S-AP602BK (ブラック)</b> 品名コード:41-4691 希望小売価格(税込) ¥126,280 (税抜¥114,800)	<b>TLR-3S-AP752BK (ブラック)</b> 品名コード:41-4713 希望小売価格(税込) ¥138,930 (税抜¥126,300)	<b>TLR-3S-AP902BK (ブラック)</b> 品名コード:41-4739 希望小売価格(税込) ¥151,690 (税抜¥137,900)

●ファンシークリーンの対象パーツは13ページをご覧ください。  
●別売品・交換部品・取替周辺部材については19~25ページをご覧ください。  
●同時給排の場合は23ページの同時給排ユニットをご使用ください。

# EWR シリーズ | クリーンフード (ファルコン・スリム型)

手が届きやすい低位置設計だから  
お掃除が簡単

●写真はEWR-3R-AP601です。●上部スライド前扉板は付属品です。



汚れがひどくなる前に簡単、サッとひと拭き

## ムリなくお掃除、奥まで手が届く低位置設計

整流板がなく、掃除面積が少なく手前に傾斜した、お手入れしやすいデザインです。小柄な方でも奥まで手が届きやすい低位置設計なので、気になる汚れもサッと拭き取ることができます。

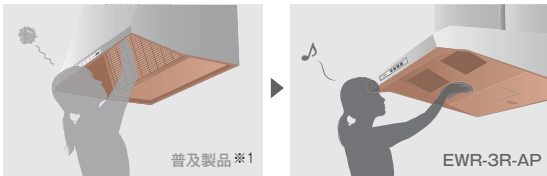

※1 普及製品:BDR-3HL(富士工業(株)製)

## 拭きやすいクリーンパネル

凹凸がなく、コーナーも丸く、汚れの溜まりやすい溝を極力なくしたため、汚れをスッキリ拭き取りやすくなりました。

## 小型アクアスリットフィルタ採用

水で油を浮かす親水系コートだから、油污れをサッと洗い流しやすくなりました。しかもコンパクト設計で取り扱いも簡単。

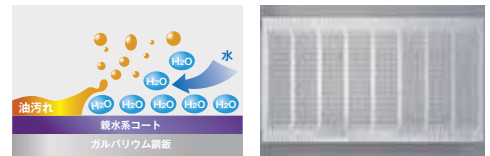

使いやすさにこだわった、便利な機能



## 大きくわかりやすい操作スイッチ

見やすく大きな日本語文字で表示。各スイッチの入切など、操作状態をわかりやすく光で示します。

### LED照明



LED照明を採用。EWRシリーズのLED照明の消費電力は、6W。

### お手入れランプ



積算使用時間により、お手入れのタイミングをお知らせ。※2

※2 常時換気は積算されません。一体クリーンパネルは日常のお手入れで拭いてください。

### 3段階タイマー



運転時間を、3分・15分・30分から設定可能。

### ビルトインコンロ連動

ビルトインコンロの点火と連動して自動で運転スタート。消火すると自動でレンジフード(照明含む)もストップするので、付け忘れ/切り忘れがありません。

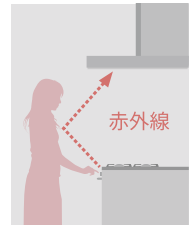

●連動対応のビルトインコンロが必要です。



SV/シルバーメタリック



BK/ブラック

総高さ57.5cm~83cm

幅 60cm	幅 75cm	幅 90cm
<b>EWR-3R-AP601SV (シルバーメタリック)</b> 品名コード:41-1226 希望小売価格(税込)¥169,070(税抜¥153,700)	<b>EWR-3R-AP751SV (シルバーメタリック)</b> 品名コード:41-1242 希望小売価格(税込)¥181,720(税抜¥165,200)	<b>EWR-3R-AP901SV (シルバーメタリック)</b> 品名コード:41-1268 希望小売価格(税込)¥194,480(税抜¥176,800)
<b>EWR-3R-AP601BK (ブラック)</b> 品名コード:41-1234 希望小売価格(税込)¥158,840(税抜¥144,400)	<b>EWR-3R-AP751BK (ブラック)</b> 品名コード:41-1250 希望小売価格(税込)¥171,600(税抜¥156,000)	<b>EWR-3R-AP901BK (ブラック)</b> 品名コード:41-1277 希望小売価格(税込)¥184,250(税抜¥167,500)

●ファンシークリーン対象パーツ:クリーンパネル、オイルパック 親水系コート対象パーツ:フィルター  
●別売品:交換部品・取替周辺部材については19~25ページをご覧ください。



# EFR シリーズ | クリーンフード (ファルコン型)



低位置の取り替えにも対応する、使いやすいファルコン型

●写真はEFR-3R-AP602です。●上部スライド前幕板は別売品です。

## アクアスリットフィルタ採用でお手入れ簡単

### 親水系コートでお掃除が簡単

水で油を浮かす親水系コートを施してあるので、サッと洗いやすくなりました。溝のないフラットな形状なのでお掃除も簡単。

●実際のお手入れでは必ず手袋を着用してください。



### 拭きやすいフォルム・高さ



折り返しの溝がなく丸い面が多いのでふき取りやすくなっています。

### 低位置でお掃除しやすい



低位置になるので手が届きやすく、日常のお手入れも簡単です。

## 今まで困難だった低い位置についた換気扇の取り替えにも対応できます

●現場のレイアウト状況により取付不可能な場合があります。

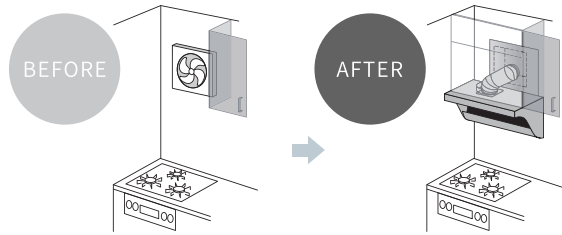

## ターボファン取替キット(TTK-EFR)を使うことでターボファンからの取り替えに対応できます

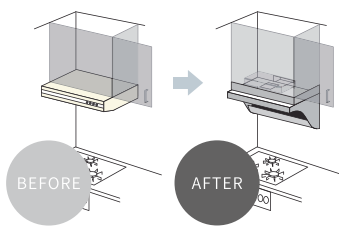

EFR-3R-AP用ターボファン取替キットTTK-EFRは右図3方向に排気するための取替キットです。製品を取り付ける前に下図取付寸法を十分に調査し、正しく取り付けできる位置にあるかご確認ください。

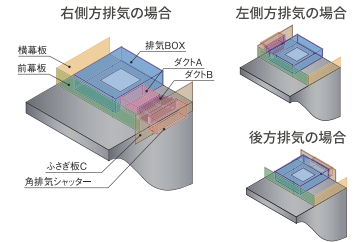
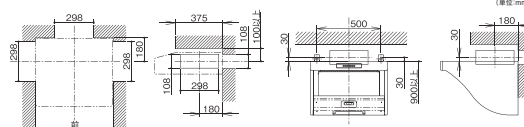

**取付方法** 本製品を使用する際のレンジフードの取付位置は角排気穴に対し上図のようになっております。レンジフード取付書の製品寸法図とあわせて取付位置をご確認ください。

**注意** 加熱機器の上面から製品の下端まで480mm以上となるように設置してください。TTK-EFR使用の場合はBLⅡ型相当風量の換気性能となります。●後方排気の場合は別途横幕板をご注文ください。

EFR-3R-AP用ターボファン取替キット ●横幕板がもう1枚追加になる場合は別途取扱店までご相談ください。

高さ13cm 幅60cm	TTK-EFRSI (シルバーメタリック) 品名コード:41-0025 希望小売価格(税込) ¥21,670 (税抜¥19,700)	TTK-EFRBK (ブラック) 品名コード:41-0033 希望小売価格(税込) ¥20,350 (税抜¥18,500)
-----------------	--	---

【TTK-EFRキット内容】  
排気BOX、ダクトA、ダクトB、前幕板、横幕板、角排気シャッター、取付ベース(2個)、ふさぎ板A、ふさぎ板B、ふさぎ板C、ソフトテープ、取付用ねじ

- シロッコファン
- オイルバック
- アクアスリットフィルタ
- 整流板
- ファンシーグリーン
- 親水系コート
- ソフトタッチスイッチ
- 3分タイマー
- 切り忘れ防止タイマー
- コンロ連動
- リモコン対応(別売品)
- スライド前幕板(別売品)
- スライド横幕板(別売品)
- 電動密閉式シャッター(別売品)
- 市販ダンパー連動(別売品)

本体高さ42cm  
幅60cm



SI/シルバーメタリック



BK/ブラック

EFR-3R-AP602SI (シルバーメタリック) 品名コード:41-1404 希望小売価格(税込) ¥134,750 (税抜¥122,500)	EFR-3R-AP602BK (ブラック) 品名コード:41-1412 希望小売価格(税込) ¥121,990 (税抜¥110,900)
---	--

●ファンシーグリーン対象パーツ:整流板、ケーシング、ファン 親水系コート対象パーツ:フィルター  
●別売品:交換部品・取替周辺部材については19~25ページをご覧ください。

# BDAシリーズ スタンダードフード (シロッコファン・ブーツ型)

親水系コートでフィルターのお掃除簡単。アクアスリットフィルタが付属のレンジフード



## アクアスリットフィルタ

水で油を浮かす、サツと洗える表面処理です。  
親水系コートと油汚れの間に水が入り込み、油を浮かしながら洗えるので、頑固な汚れも、軽にお掃除するだけでOK。



●写真はBDA-3HL-AP601BKです。  
●上部前幕板は付属品です。

	幅60cm	幅75cm	幅90cm
総高さ 60cm	BDA-3HL-AP601BK (ブラック) 品名コード:41-4470 希望小売価格 (税込) ¥83,600 (税抜¥76,000)	BDA-3HL-AP751BK (ブラック) 品名コード:41-4497 希望小売価格 (税込) ¥100,980 (税抜¥91,800)	BDA-3HL-AP901BK (ブラック) 品名コード:41-4518 希望小売価格 (税込) ¥123,530 (税抜¥112,300)
総高さ 70cm	BDA-3HL-AP6017BK (ブラック) 品名コード:41-4488 希望小売価格 (税込) ¥83,600 (税抜¥76,000)	BDA-3HL-AP7517BK (ブラック) 品名コード:41-4500 希望小売価格 (税込) ¥100,980 (税抜¥91,800)	BDA-3HL-AP9017BK (ブラック) 品名コード:41-4527 希望小売価格 (税込) ¥123,530 (税抜¥112,300)

●本体色ホワイト、シルバーメタリックもお選びいただけます。(受注生産品につき、価格・納期についてはお問い合わせください。)

# BFRSシリーズ スタンダードフード (シロッコファン・フラット型)

天井の低いキッチンにも対応可能なフラット型レンジフード

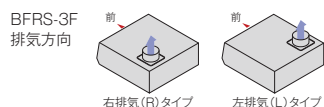

本体高さ20cm
幅60cm

BFRS-3F-AP601R/LBK (ブラック)  
品名コード: (R) 41-2486 (L) 41-2494  
希望小売価格 (税込) ¥84,480 (税抜¥76,800)  
R:右排気タイプ L:左排気タイプ



●写真はBFRS-3F-AP601BKです。  
●ファンシーグリーン対象パーツ:フィルター  
●幅75cm、幅90cmもあります。価格・納期についてはお問い合わせください。  
●本体色ホワイト、シルバーメタリックもお選びいただけます。(受注生産品につき、価格・納期についてはお問い合わせください。)  
●後方・側方排気希望の際は別途取扱店までご相談ください。

# BFRシリーズ スタンダードフード (ターボファン・フラット型)

フラット型ターボファン(角排気)からの取り替えに柔軟に対応

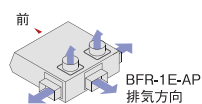
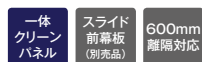

本体高さ20cm	
幅60cm	幅75cm

BFR-1E-AP602BK (ブラック) 品名コード:41-2621  
希望小売価格 (税込) ¥60,390 (税抜¥54,900)

BFR-1E-AP752BK (ブラック) 品名コード:41-2639  
希望小売価格 (税込) ¥71,830 (税抜¥65,300)

●上方排気の際は下記掲載のBFR-1E-AP専用丸排気シャッター(TMS-15)をご使用ください。  
●本体色ホワイト、シルバーメタリックもお選びいただけます。  
(受注生産品につき、価格・納期についてはお問い合わせください。)



●写真はBFR-1E-AP602BKです。  
●角排気シャッターは付属品です。

## BFR-1E-AP用ターボファン取替キット(側方排気用)

- 排気位置を調整できます。R/L各タイプに共通で使用できます。
- 70cm幅のターボファンからの取替部材です。

CH-TTSKBK (ブラック)  
品名コード:41-0989  
希望小売価格 (税込) ¥23,540 (税抜¥21,400)

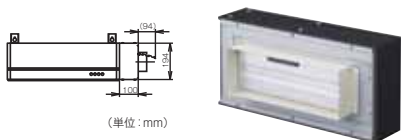

## BFR-1E-AP用吊り戸固定金具

- フラット型フードを消防法に合わせた方法で吊戸棚などに取り付ける場合に使用します。

TK-FH  
品名コード:41-0998  
希望小売価格 (税込) ¥6,820 (税抜¥6,200)



## BFR-1E-AP専用丸排気シャッター

- ターボファンで丸排気に変更する際に使用します。(左右上後5方向に排気可能)

TMS-15  
品名コード:41-2648  
希望小売価格 (税込) ¥5,170 (税抜¥4,700)

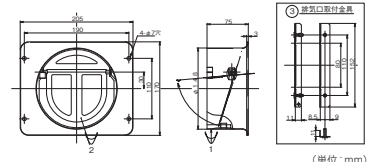

## 主要機能アイコン一覧

### 自動洗浄

給湯トレイをセットして洗浄ボタンを押すと、お湯を噴射してファンを自動で回転洗浄し、レンジフード内部<sup>\*1</sup>とファンのお掃除を不要<sup>\*2</sup>にします。自動洗浄後は、排水トレイを洗うだけです。



高速回転するディスクがレンジフード内部<sup>\*1</sup>への油の浸入をブロックし、レンジフード内部<sup>\*1</sup>とファンのお掃除を不要<sup>\*3</sup>にします。ディスクに付着した油は遠心力で分離されオイルガードに集められます。

### 省エネ

- 風量おまかせ運転**  
レンジフードが調理状況を温度センサーで検知し3段階の風量レベルを自動でコントロール<sup>\*4</sup>。油煙を効率よく捕集。
- DCモーター**  
動作制御をおこない消費電力を抑え効率良く運転する直流モーター。

- 一定風量制御**  
DCモーターとマイコン制御によって、排気ダクトの長さや戸外の天候等、レンジフードの設置環境に左右されない安定した吸い込み風量を実現<sup>\*5</sup>。
- LED照明**  
定格寿命25,000時間<sup>\*6</sup>。照明交換の手間を省きます。光色は昼白色。

### 油捕集とお手入れ

- ワンタッチ着脱ファン**  
ボタンを押すだけで簡単にはずせる清掃時に優れたシロッコファン。
- シロッコファン**  
野外の環境や天候による影響を受けにくいファン。
- ノンフィルター**  
面倒なフィルター掃除を不要にし清掃性を向上。
- アクアスリットフィルタ**  
溝のないフラット形状。親水系コートでお手入れが簡単。
- 整流板**  
吸い込み速度をあげ、油煙を効率よく捕集。
- ファンシーグリーン**  
油汚れをはじき、浮かせた状態でふき取りを可能にした素材。従来の一般的な材質に比べ、お手入れにかかる手間と時間を軽減。
- スロットフィルタ**  
スリット状の細かいですまが、微小な油の粒子をしっかりキャッチ。
- オイルバック**  
ファンに付着した油は遠心力で分離され、オイルバックで回収。
- オイルガード**  
ファンに付着した油は遠心力で分離され、オイルガードで回収。
- 一体クリーンパネル**  
レンジフードの内側をカバー。角や溝の凹凸を極力なくしお手入れを簡単に。
- ハイパークリーン**  
油をはじき性能をさらに向上させた表面処理。お手入れにかかる手間と時間を軽減。
- 親水系コート**  
水で油を浮かすので、サッと水洗いするだけで簡単にお手入れが可能。

### スイッチ / タイマー

- 自動換気**  
室内のCO<sub>2</sub>濃度を検知し、自動で適切な風量を選択し換気をおこないます<sup>\*7</sup>。
- 常時換気**  
低風量で継続して換気し、建築基準法に基づくシックハウス対策の換気設備設置の義務化に対応した機能。
- 3分タイマー**  
約3分間の運転の後、自動的に運転停止。
- 切り忘れ防止タイマー**  
約5時間後に自動的に運転停止・消灯。
- ソフトタッチスイッチ**  
スマートで使いやすく、凹凸が少ないので拭き掃除がしやすい形状。
- 3段階タイマー**  
調理内容にあわせて運転時間を3分・15分・30分から任意で選択。
- お手入れランプ**  
積算使用時間により、お手入れ(洗浄)タイミングをお知らせ。

### ワイヤレス機能

- コンロ連動**  
コンロのON/OFFに連動してレンジフードも自動的にON/OFF。  
●連動対応のヒルトインコンロが必要です。
- サーモ ON サポート** <sup>\*8,9,10,11,12</sup>  
コンロの周辺温度を検知してレンジフードの運転開始をサポート。
- リモコン対応 (別売品)**  
レンジフードから離れていても手元で簡単に操作。
- 取り付け**  
**スライド前幕板**  
最適な高さで幕板を調節。天井高にフレキシブルに対応。
- スライド横幕板 (別売品)**  
目隠し板ですまが隠れない場合に使用。
- 600mm 離隔対応**  
コンロが「防火性能評定品」の場合、離隔距離を600mmまでさげることが可能。
- その他**  
**同時給排 (別売品)**  
高气密、高断熱住宅では、給気専用の空気経路を設けて排気と給気を同時におこないます。
- 電動密閉式シャッター (別売品)**  
レンジフードのON/OFFと連動して排気口(同時給排では給・排気口)のシャッターが自動的に開閉。
- 市販ダンパー連動 (別売品)**  
壁面やダクト内部に設置された市販の電動給気ダンパーと連動可能。

### 抗ウイルス・抗菌

- 抗ウイルス・抗菌**  
抗ウイルス<sup>\*13</sup>・抗菌<sup>\*14</sup>効果をもつ塗料を使用。スイッチは抗菌<sup>\*15</sup>効果のある素材を使用。

●オイルスマッシャー-OIL SMASHERは富士工業(株)の登録商標または商標です。

<sup>\*1</sup> 内部ケーシング <sup>\*2</sup> 「お掃除不要」とは、レンジフード内部が汚れないという意味ではありません。ファンを取りはずしての手洗いが不要という意味です。自動洗浄を10年間使用し続けた場合のファンやケーシングの汚れ具合が、換気性能に影響を与えない程度であるため製品設計上の標準使用期間中はお掃除をする必要がないとしています。また、常時換気、自動換気を使用すると洗浄周期が短くなる場合があります。ファンの汚れが気になる場合は取りはずしてお掃除することも可能です。<sup>\*3</sup> 「お掃除不要」とは、レンジフード内部が汚れないという意味ではありません。普及製品:BDR-3HL(富士工業(株)製)の1年間相当の油が付着する期間が、オイルスマッシャー搭載製品は約10年となるため、製品設計上の標準使用期間中はお掃除をする必要がないとしています。普及製品については1年に1回ファンを清掃することを前提としています。<sup>\*4</sup> 調理機器側で風量を切り替える機能を搭載している場合は調理機器側の機能が優先される場合があります。設定については調理機器の取扱説明書をご覧ください。<sup>\*5</sup> 製品、形状により一定風量制御をおこなう範囲が異なります。<sup>\*6</sup> G 製品により使用するLED照明が異なります。また、定格寿命は平均値であり、保証値ではありません。<sup>\*7</sup> 室内のCO<sub>2</sub>を完全に排出するわけではありません。部屋の大きさにより自動換気動作開始時間に違いが生じます。<sup>\*8</sup> 「サーモ ON サポート」は一定の温度上昇を検知して機能します。温度条件によってはレンジフードの運転を開始しない場合もありますので調理の際には換気がおこなわれていることを必ずご確認ください。<sup>\*9</sup> 一定の温度上昇を調理機器側から検知した場合、「サーモ ON サポート」が機能します。調理器具の種類や調理内容によっては温度を検知しにくく、機能しない場合があります。また、グリル調理やIHクッキングヒーター、弱火調理では温度上昇を検知しにくいため機能しない場合があります。<sup>\*10</sup> 調理機器側のレンジフード連動機能で運転を開始した場合、「サーモ ON サポート」は無効または機能しません。<sup>\*11</sup> 本機能にはコンロ周辺温度が一定温度以下になった場合、レンジフードを停止する機能も搭載しています。ただし、調理内容によっては調理終了からレンジフードが停止するまでに1時間ほどかかる場合があります。すぐに運転を停止したい場合はレンジフードを操作し、停止させてください。<sup>\*12</sup> ご使用の前にはあらかじめ取扱説明書で機能の特徴、操作方法を必ずご確認ください。<sup>\*13</sup> 試験機関名:一般財団法人 日本繊維製品品質技術センター、試験方法:ISO21702 汚れの付着していない状態での試験であり、油汚れ等が付着した場合には効果を発揮しない場合があります。また、すべてのウイルスに対する効果ではありません。<sup>\*14</sup> 試験機関名:一般財団法人 ボーケン品質評価機構、試験方法:JIS Z 2801 汚れの付着していない状態での試験であり、油汚れ等が付着した場合には効果を発揮しない場合があります。また、すべての細菌に対する効果ではありません。<sup>\*15</sup> 試験機関名:一般財団法人 日本食品分析センター、試験方法:JIS Z 2801 すべての細菌に対する効果ではありません。

## あと便利

レンジフードメーカーが  
開発したこだわりの  
お手入れグッズ

### サットレールシートセット (10シート×5袋)

部品コード:820-066-000  
希望小売価格(税込)  
¥2,640  
(税抜¥2,400)

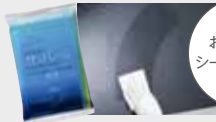

普段の  
お手入れは  
シートタイプで  
サッと

### サットレールスプレーセット(スプレーボトル500ml 1本、 詰替え用パウチタイプ450ml 1本)

部品コード:820-065-000  
希望小売価格(税込)  
¥2,508  
(税抜¥2,280)



頑固な汚れは  
スプレータイプ  
でサッと

かんたん便利、交換部品やお手入れ用品は公式オンラインストアで注文できます

# Rinnai Style



パソコンで  
お買い物

<https://www.rinnai-style.jp>

リンナイスタイル

検索



スマートフォンで  
お買い物



●別売品・交換部品・取替周辺部材については19~25ページをご覧ください。

## 取替周辺部材

### 回転式フレキシブルダクト

TFD-15 (品名コード:41-8938)  
オープン価格

フレキシブルに排気方向を変更できます。  
ジャバラダクトが使用不可の地域でも  
取付可能です。



排気方向  
変更例

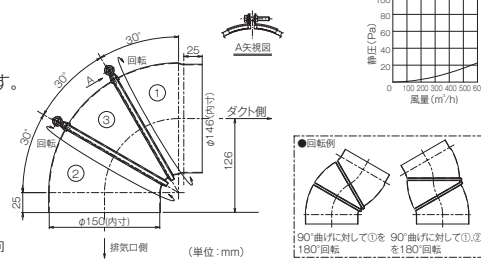

現場の状態に合わせて、  
フレキシブルに対応できます

プロペラ  
換気扇から

回転式  
フレキシブル  
ダクト

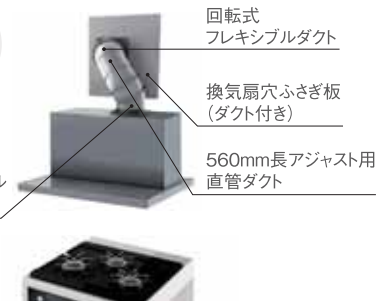

### 芯ずれ補正ダクト

TJD-15 (品名コード:41-2583)  
オープン価格

上下のダクトを回転  
させることで0~30mmの  
芯ずれに対応可能です。

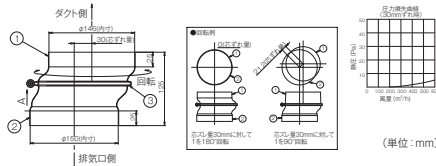

シロッコ  
ファンから

回転式  
フレキシブル  
ダクト

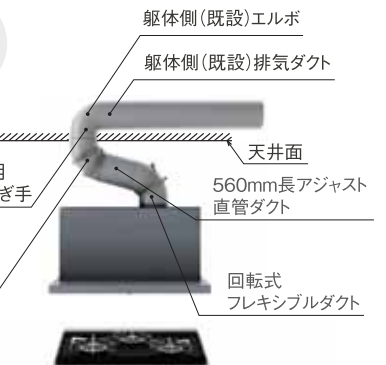

### 560mm長アジャスト用直管ダクト

1本入りAD560 (品名コード:41-0041)  
希望小売価格(税込) ¥4,620 (税抜¥4,200)  
必要な長さにカットしてご使用ください。

●カット作業時は必ず  
革手袋等を着用  
してください。



2本入りAD560-2 (品名コード:41-0059)  
希望小売価格(税込) ¥7,700 (税抜¥7,000)

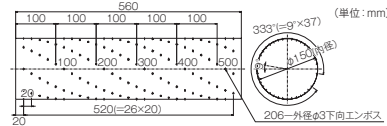

### ダクト取替キット

DTK-15 (品名コード:41-0369) オープン価格

ダクト接続に必要なパーツ(TFD-15/AD560)をセットにしたものです。

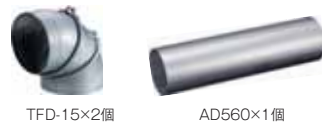

### φ150用ダクト継ぎ手

SDT-15 (品名コード:41-8955)  
希望小売価格(税込) ¥3,080 (税抜¥2,800)

φ150(内寸)の複数のダクトをつなぐ際に使用します。

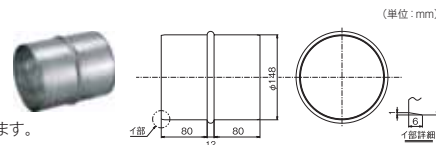

### 防鳥網付ウェザーカバー

WK-25KN(H) (品名コード:41-7142)  
希望小売価格(税込) ¥8,250 (税抜¥7,500)

・外壁の排気穴部に取付けて、雨の浸入を防ぎます。  
・25cm換気扇用。  
・亜鉛めっき鋼板焼付塗装仕上げ。

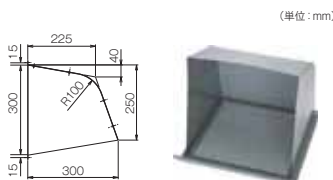

### 排気ダクトの関連法規(一部抜粋)

●他の法規や地域条例により別途規制を受けることが  
ありますので、事前に所轄の官公庁等に確認の上、  
工事されるようにお願いします。

東京都条例第65号(東京都火災予防条例)  
第3条の2より抜粋

・排気ダクト等は、耐食性を有する鋼板又はこれと同等以上の  
強度を有する特定不燃材料でつくること。

・排気ダクトは曲がり及び立ち下りの箇所を極力少なくし、  
内面をなめらかに仕上げること。

〈注意〉東京都では、ジャバラダクトは全面的に使用禁止の  
方向で指導されています。

受注生産のものがありますので、お問い合わせください。



## プロペラ換気扇取替キット (①+②+③)

PTK-25 (品名コード:41-8963)  
希望小売価格(税込)¥19,140  
(税抜¥17,400)

プロペラ換気扇タイプから  
シロココファンタイプへ  
リフォームする場合には必要な  
パーツをセットにした便利なキットです。  
外壁側からの工事が不要なため、  
施工性が良くなりました。

- 別途ダクト部材が必要となります。
- TAGシリーズには対応していません。

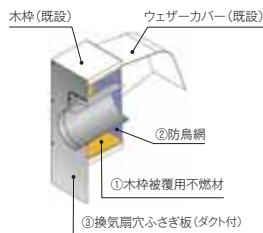

## ①木枠被覆用不燃材 (単位:mm)

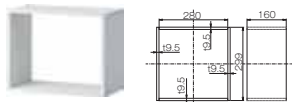

## ②防鳥網 (単位:mm)

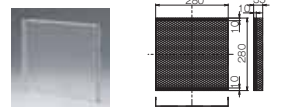

## ③換気扇穴ふさぎ板(ダクト付)

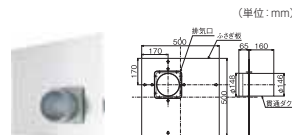

換気扇穴ふさぎ板(ダクト付)  
PTK-FD (品名コード:41-2591)  
希望小売価格(税込)¥8,910(税抜¥8,100)

## TAGシリーズ専用 プロペラ換気扇取替キット (①+②+④+⑥+⑦)

PTK-TA (品名コード:41-4330)  
希望小売価格(税込)¥28,930  
(税抜¥26,300)

プロペラ換気扇タイプから  
TAGシリーズへリフォームする場合に  
必要なパーツをセットにした  
便利なキットです。

- 別途ダクト部材が必要となります。

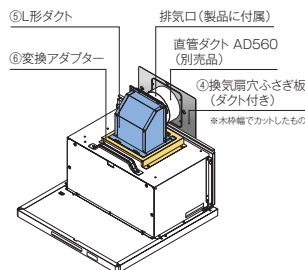

## ④換気扇穴ふさぎ板(ダクト付)

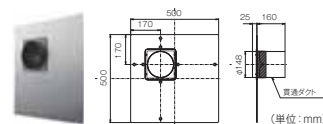

## ⑤L形ダクト

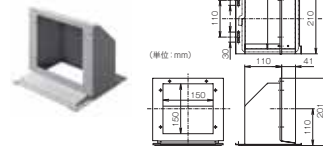

## ⑥変換アダプター

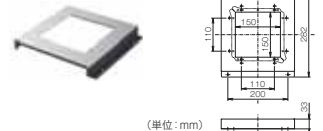

## ⑦型紙

## L形ダクト

LD-15 (品名コード:41-7249)  
希望小売価格(税込)¥3,520(税抜¥3,200)  
排気方向を変える場合に使用します。

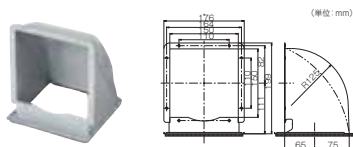

## 排気位置変更アダプター

GAP75-90  
(品名コード:41-4348)  
希望小売価格(税込)¥11,550  
(税抜¥10,500)

レンジフード後方側の  
L形ダクト(LD-15)と  
組み合わせて使用することで、  
レンジフード近傍での  
配管が可能です。

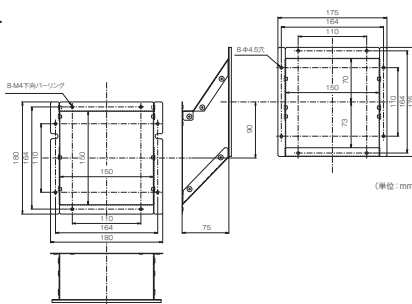

## TAGシリーズ施工例

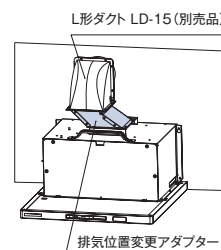

## 電動密閉式シャッター

電動密閉式シャッターを取り付けることで  
レンジフードのON⇔OFFと連動して  
排気口のシャッターが自動的に全開⇔密閉。  
外部騒音・外風の侵入をカットします。

- 煙逆流防止用電動ダンパーとしては使用できません。

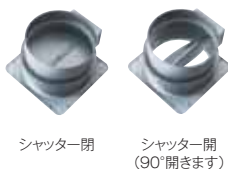

型式	品名コード	希望小売価格(税込) ( )内は税抜価格	TAG シリーズ	OGR シリーズ	AGG シリーズ	XGR シリーズ	LGR シリーズ	TLR シリーズ	EWR シリーズ	EFR シリーズ
HDS-150	41-1986	¥19,690 (¥17,900)	○	○	○	○	○	○	○	○

## リモコン

レンジフードから離れていても手元で簡単に操作できます。  
壁面への取り付けも可能。



型式	品名コード	希望小売価格(税込) ( )内は税抜価格	TAG シリーズ	OGR シリーズ	AGG シリーズ	XGR シリーズ	LGR シリーズ	TLR シリーズ	EWR シリーズ	EFR シリーズ
RMC-08	41-4748	¥7,480 (¥6,800)	○	○	○	○	○	-	○	○

## 市販電動ダンパー用出力線(長さ1m) ●既設の電動ダンパーと連動させる場合に必要です。

### 給気用

型式	品名コード	希望小売価格(税込) ( )内は税抜価格	TAG シリーズ	OGR シリーズ	AGG シリーズ	XGR シリーズ	LGR シリーズ	TLR シリーズ	EWR シリーズ	EFR シリーズ
SRS-100V	41-1994	¥4,180 (¥3,800)	○	○	○	○	○	○	○	○

### 排気用

型式	品名コード	希望小売価格(税込) ( )内は税抜価格	TAG シリーズ	OGR シリーズ	AGG シリーズ	XGR シリーズ	LGR シリーズ	TLR シリーズ	EWR シリーズ	EFR シリーズ
OP-100V	41-8628	¥4,180 (¥3,800)	○	○	○	○	○	○	○	○

## プラグ変換アダプター(4心差込プラグ/15A 250V)

型式	品名コード	希望小売価格(税込) ( )内は税抜価格	TAG シリーズ	OGR シリーズ	AGG シリーズ	XGR シリーズ	LGR シリーズ	TLR シリーズ
PLG-4SOX	41-3619	¥15,290 (¥13,900)	○	○	-	-	-	○
PLG-4SL	41-3628	¥15,290 (¥13,900)	-	-	○	○	○	-

## ステンレス製丸形フード

VC-15H  
(品名コード:41-3377)  
希望小売価格(税込)  
¥7,480(税抜¥6,800)

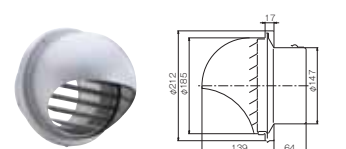

## ステンレス製防火ダンパー付丸形フード

VC-15DH  
希望小売価格(税込)  
¥14,850(税抜¥13,500)

- 受注生産品です。  
納品まで受注後約2週間必要です。

建材試験センター成績番号  
温度ヒューズ作動試験:第13A0133号 漏煙試験:第13A0128号



# 別売品／交換部品一覧

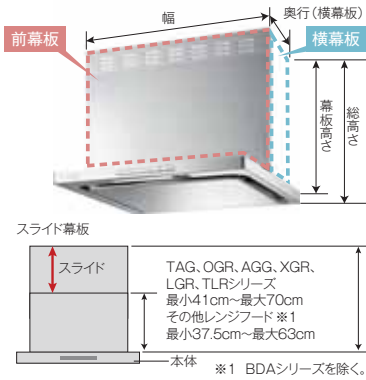

**スライド前幕板** 天井高に合わせてレンジフードの高さを調整可能。多彩なキッチンに、フレキシブルに対応できます。

OGRシリーズ 取付例

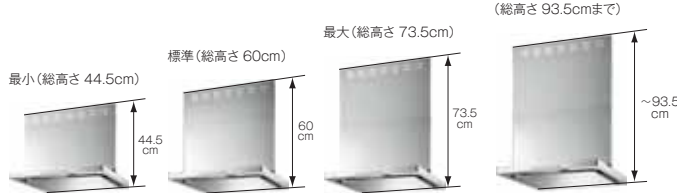

**スライド前幕板取付用  
目隠し板 (付属)**

吊戸と面位置が合わない場合でも隙間をカバーできます。

標準取付位置で吊戸 (扉含まず) 奥行寸法 30cm以上対応。短い場合は横幕板が必要となります。

**原寸大型紙 (付属)**

TLR、EWRシリーズには原寸大型紙 (取付ねじ位置合わせ用の台紙) が付属。施工時に面倒だったねじの位置合わせが簡単になり施工性が向上します。

●TAG、OGR、AGG、XGR、LGRシリーズでは付属の取り付けネジ引掛けです。

●目隠し板で隙間が隠れない場合は別売でスライド横幕板をご用意。

## スライド前幕板Hiタイプ

同梱しているスライド前幕板では高さが足りない場合、スライド前幕板の上部を交換して使用します。天井の高いキッチンにも対応できます。

スライド前幕板Hiタイプ使用時の総高さ

TAG、OGR、AGG、XGR、LGR、TLR: 総高さ 73.5cm~93.5cm  
EWR: 総高さ 77.5cm~103cm  
EFR: 総高さ 99.5cm~125cm

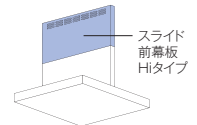

型式	品名コード	希望小売価格 (税込) ( )内は税抜価格	仕様・幅	TAG	OGR	AGG	XGR	LGR	TLR	EWR	EFR	BDA	BFRS	BFR
				シリーズ	シリーズ	シリーズ	シリーズ	シリーズ	シリーズ	シリーズ	シリーズ	シリーズ	シリーズ	シリーズ
MPS-HSLD-5860SI <sup>※2</sup> (シルバーメタリック)	41-2990	¥8,910 (¥8,100)	幕板高さ 57.5~83cm 幅60cm	-	-	-	-	-	-	-	○	-	-	-
MPS-HSLD-5860SV (シルバーメタリック)	41-3008	¥8,910 (¥8,100)		-	-	-	-	-	-	○	-	-	-	-
MPS-HSLD-5860BK <sup>※2</sup> (ブラック)	41-3016	¥7,700 (¥7,000)	幕板高さ 70~90cm 幅60cm	○	○	-	-	○	○	-	-	-	-	-
MPS-HSLDX-5860SV (シルバーメタリック)	41-3113	¥8,910 (¥8,100)		○	○	-	-	-	-	-	-	-	-	-
MPS-HSLDX-5860GM (グレーメタリック)	-	¥8,910 (¥8,100)	幕板高さ 70~90cm 幅75cm	○	○	-	-	-	-	-	-	-	-	-
MPS-HSLDX-5860FW (フロストホワイト)	-	¥8,910 (¥8,100)		○	○	-	-	-	-	-	-	-	-	-
MPS-HSLDX-5860W (ホワイト)	41-3695	¥7,700 (¥7,000)	幕板高さ 57.5~83cm 幅75cm	-	-	-	-	-	-	○	-	-	-	-
MPS-HSLDX-5860BK (ブラック)	41-3164	¥7,700 (¥7,000)		-	-	-	-	-	-	-	○	-	-	-
MPS-HSLD-5875SV (シルバーメタリック)	41-3040	¥10,230 (¥9,300)	幕板高さ 70~90cm 幅75cm	○	○	-	-	○	○	-	-	-	-	-
MPS-HSLDX-5875SV (シルバーメタリック)	41-3139	¥10,230 (¥9,300)		○	○	-	-	-	-	-	-	-	-	-
MPS-HSLDX-5875GM (グレーメタリック)	-	¥10,230 (¥9,300)	幕板高さ 57.5~83cm 幅90cm	○	○	-	-	-	-	○	-	-	-	-
MPS-HSLDX-5875FW (フロストホワイト)	-	¥10,230 (¥9,300)		○	○	-	-	-	-	-	○	-	-	-
MPS-HSLDX-5875S (ステンレス)	-	¥15,620 (¥14,200)	幕板高さ 70~90cm 幅90cm	-	-	○	-	-	-	-	-	-	-	-
MPS-HSLDX-5875W (ホワイト)	41-3708	¥8,910 (¥8,100)		-	-	-	○	-	-	-	-	-	-	-
MPS-HSLDX-5875BK (ブラック)	41-3172	¥8,910 (¥8,100)	幕板高さ 57.5~83cm 幅90cm	-	-	-	-	○	○	-	-	-	-	-
MPS-HSLD-5890SV (シルバーメタリック)	41-3083	¥11,440 (¥10,400)		○	○	-	-	-	-	○	-	-	-	-
MPS-HSLD-5890BK (ブラック)	41-3091	¥10,230 (¥9,300)	幕板高さ 70~90cm 幅90cm	-	-	-	-	-	-	○	-	-	-	-
MPS-HSLDX-5890SV (シルバーメタリック)	41-3156	¥11,440 (¥10,400)		○	○	-	-	○	○	-	-	-	-	-
MPS-HSLDX-5890GM (グレーメタリック)	-	¥11,440 (¥10,400)	幕板高さ 57.5~83cm 幅90cm	○	○	-	-	-	-	-	-	-	-	-
MPS-HSLDX-5890FW (フロストホワイト)	-	¥11,440 (¥10,400)		○	○	-	-	-	-	-	-	-	-	-
MPS-HSLDX-5890S (ステンレス)	-	¥16,940 (¥15,400)	幕板高さ 70~90cm 幅90cm	-	-	○	-	-	-	-	-	-	-	-
MPS-HSLDX-5890W (ホワイト)	41-3717	¥10,230 (¥9,300)		-	-	-	○	-	-	-	-	-	-	-
MPS-HSLDX-5890BK (ブラック)	41-3180	¥10,230 (¥9,300)	-	-	-	-	-	○	○	-	-	-	-	

※2 EFRシリーズのみスライド前幕板と併用できます。

## スライド前幕板

EFR、BFRS、BFRシリーズで前幕板が必要な場合に使用します。

●BFRS、BFRシリーズはスライド横幕板、スライド横幕板Hiタイプとの併用はできません。

スライド前幕板使用時の総高さ

EFR: 総高さ 79.5cm~105cm  
BFRS: 総高さ 57.5cm~83cm  
BFR: 総高さ 57.5cm~83cm

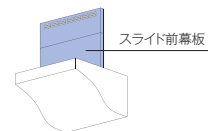

型式	品名コード	希望小売価格 (税込) ( )内は税抜価格	仕様・幅	TAG	OGR	AGG	XGR	LGR	TLR	EWR	EFR	BDA	BFRS	BFR
MP-SLD-3860SI (シルバーメタリック)	41-9927	¥19,580 (¥17,800)	幕板高さ 37.5~63cm 幅60cm	-	-	-	-	-	-	-	○	-	-	-
MP-SLD-3860BK (ブラック)	41-9935	¥18,260 (¥16,600)	-	-	-	-	-	-	-	-	○	-	○	○

## 前幕板

BFRS、BFRシリーズで前幕板が必要な場合に使用します。

●前幕板はスライドしない固定タイプとなります。

●総高さ60cm・70cm用。その他の寸法は特注品となります。納品まで受注後約2週間必要です。

前幕板使用時の総高さ

MP-604使用時: 総高さ 60cm  
MP-605使用時: 総高さ 70cm

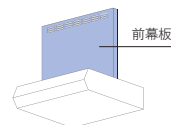

型式	品名コード	希望小売価格 (税込) ( )内は税抜価格	仕様・幅	TAG	OGR	AGG	XGR	LGR	TLR	EWR	EFR	BDA	BFRS	BFR
MP-604BK (ブラック)	41-2605	¥5,610 (¥5,100)	幕板高さ40cm 幅60cm	-	-	-	-	-	-	-	-	-	○	○
MP-605BK (ブラック)	41-2613	¥5,610 (¥5,100)	幕板高さ50cm 幅60cm	-	-	-	-	-	-	-	-	-	○	○

品名コード設定のない型式は受注生産品のため、納期は約2週間必要です。

## スライド横幕板Hiタイプ

スライド横幕板よりも高い天井に対応できます。

- スライド前幕板Hiタイプと併用します。
- スライド横幕板Hiタイプ使用時は、付属のスライド前幕板の前面位置が壁面より37.5cm固定となり奥行変更を行うことができません。

スライド横幕板Hiタイプ使用時の総高さ

TAG, OGR, AGG, XGR, LGR, TLR: 総高さ 73.5cm~93.5cm  
EWR: 総高さ 77.5cm~103cm  
EFR: 総高さ 99.5cm~125cm

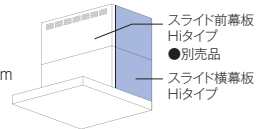

型式	品名コード※3	希望小売価格(税込) ( )内は税抜価格	仕様	TAG シリーズ	OGR シリーズ	AGG シリーズ	XGR シリーズ	LGR シリーズ	TLR シリーズ	EWR シリーズ	EFR シリーズ	BDA シリーズ	BFRS シリーズ	BFR シリーズ	
YMP-NSLD-AP6935R/LSV (シルバーマタリック)	(R)41-1748 (L)41-1757	¥15,840(¥14,400)	幕板高さ 70~90cm	○	○	-	○	○	○	-	-	-	-	-	
YMP-NSLD-AP6935R/LGM (グレーメタリック)	-	¥15,840(¥14,400)		○	○	-	-	-	-	-	-	-	-	-	-
YMP-NSLD-AP6935R/LFW (フロストホワイト)	-	¥15,840(¥14,400)		○	○	-	-	-	-	-	-	-	-	-	-
YMP-NSLD-AP6935R/LS (ステンレス)	-	¥21,340(¥19,400)		-	-	○	-	-	-	-	-	-	-	-	-
YMP-NSLD-AP6935R/LW (ホワイト)	(R)41-3741 (L)41-3759	¥14,630(¥13,300)		-	-	-	○	-	-	-	-	-	-	-	-
YMP-NSLD-AP6935R/LBK (ブラック)	(R)41-3210 (L)41-3228	¥14,630(¥13,300)		-	-	-	-	○	○	-	-	-	-	-	-
YMP-NSLD-AP5835R/LSV (シルバーマタリック)	(R)41-1781 (L)41-1799	¥15,840(¥14,400)	幕板高さ 57.5~83cm	-	-	-	-	-	-	○	-	-	-	-	
YMP-NSLD-AP5835R/LSI (シルバーマタリック)	(R)41-0378 (L)41-0386	¥15,840(¥14,400)		-	-	-	-	-	-	-	○	-	-	-	
YMP-NSLD-AP5835R/LBK (ブラック)	(R)41-0394 (L)41-0408	¥14,630(¥13,300)		-	-	-	-	-	-	-	○	-	-	-	

※3 機器に向かって右(R)、左(L)です。

## スライド横幕板

天井高に合わせて高さを調整できる横幕板です。

- スライド前幕板Hiタイプと併用できません。
- スライド横幕板使用時は、付属のスライド前幕板の前面位置が壁面より37.5cm固定となり奥行変更を行うことができません。

スライド横幕板使用時の総高さ

TAG, OGR, AGG, XGR, LGR, TLR: 総高さ 44.5cm~73.5cm  
EWR: 総高さ 57.5cm~83cm  
EFR: 総高さ 79.5cm~105cm

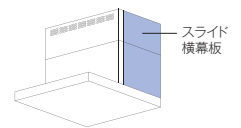

型式	品名コード※4	希望小売価格(税込) ( )内は税抜価格	仕様	TAG シリーズ	OGR シリーズ	AGG シリーズ	XGR シリーズ	LGR シリーズ	TLR シリーズ	EWR シリーズ	EFR シリーズ	BDA シリーズ	BFRS シリーズ	BFR シリーズ
YMP-NSLD-AP4135R/LSV (シルバーマタリック)	(R)41-1722 (L)41-1730	¥14,630(¥13,300)	幕板高さ 41~70cm	○	○	-	○	○	○	-	-	-	-	-
YMP-NSLD-AP4135R/LGM (グレーメタリック)	(R)41-4535 (L)41-4543	¥14,630(¥13,300)		○	○	-	-	-	-	-	-	-	-	-
YMP-NSLD-AP4135R/LFW (フロストホワイト)	(R)41-4551 (L)41-4569	¥14,630(¥13,300)		○	○	-	-	-	-	-	-	-	-	-
YMP-NSLD-AP4135R/LS (ステンレス)	(R)41-2508 (L)41-2516	¥20,020(¥18,200)		-	-	○	-	-	-	-	-	-	-	-
YMP-NSLD-AP4135R/LW (ホワイト)	(R)41-3725 (L)41-3733	¥13,310(¥12,100)		-	-	-	○	-	-	-	-	-	-	-
YMP-NSLD-AP4135R/LBK (ブラック)	(R)41-3237 (L)41-3245	¥13,310(¥12,100)		-	-	-	-	○	○	-	-	-	-	-
YMP-NSLD-AP3835R/LSV (シルバーマタリック)	(R)41-1765 (L)41-1773	¥14,630(¥13,300)	幕板高さ 37.5~63cm	-	-	-	-	-	-	○	-	-	-	-
YMP-NSLD-AP3835R/LSI (シルバーマタリック)	(R)41-9803 (L)41-9811	¥14,630(¥13,300)		-	-	-	-	-	-	-	○	-	-	-
YMP-NSLD-AP3835R/LBK (ブラック)	(R)41-9829 (L)41-9837	¥13,310(¥12,100)		-	-	-	-	-	-	-	○	-	-	-

※4 機器に向かって右(R)、左(L)です。

## 横幕板

BDA、BFRS、BFRシリーズで横幕板が必要な場合に使用します。

- 横幕板はスライドしない固定タイプとなります。●右側面・左側面共通です。
- 総高さ60cm・70cm用。その他寸法は特注品となります。納品まで受注後約2週間必要です。

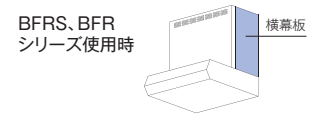

型式	品名コード	希望小売価格(税込) ( )内は税抜価格	仕様	TAG シリーズ	OGR シリーズ	AGG シリーズ	XGR シリーズ	LGR シリーズ	TLR シリーズ	EWR シリーズ	EFR シリーズ	BDA シリーズ	BFRS シリーズ	BFR シリーズ
YMP20-AP345BK (ブラック)	41-9888	¥3,300(¥3,000)	幕板高さ20cm	-	-	-	-	-	-	-	-	○	-	-
YMP30-AP345BK (ブラック)	41-9897	¥3,300(¥3,000)	幕板高さ30cm	-	-	-	-	-	-	-	-	○	-	-
YMP40-BF31BK (ブラック)	41-2567	¥6,490(¥5,900)	幕板高さ40cm	-	-	-	-	-	-	-	-	-	○	○
YMP50-BF31BK (ブラック)	41-2575	¥7,150(¥6,500)	幕板高さ50cm	-	-	-	-	-	-	-	-	-	○	○

## 横目隠し板

吊戸下端から製品下端までの距離が生じた場合に、スライド前幕板取付用目隠し板の下部を交換して使用します。

- 横目隠し板使用時は、付属のスライド前幕板の前面位置が壁面より37.5cm固定となり奥行変更を行うことができません。

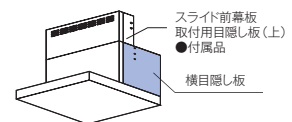

型式	品名コード※5	希望小売価格(税込) ( )内は税抜価格	仕様	TAG シリーズ	OGR シリーズ	AGG シリーズ	XGR シリーズ	LGR シリーズ	TLR シリーズ	EWR シリーズ	EFR シリーズ	BDA シリーズ	BFRS シリーズ	BFR シリーズ
UYMPX-AP1835R/LSV (シルバーマタリック)	(R)41-1897 (L)41-1900	¥7,370(¥6,700)	対応範囲 2.5cm~21cm	○	○	-	○	○	○	-	-	-	-	-
UYMPX-AP1835R/LGM (グレーメタリック)	(R)41-4578 (L)41-4586	¥7,370(¥6,700)		○	○	-	-	-	-	-	-	-	-	-
UYMPX-AP1835R/LFW (フロストホワイト)	(R)41-4594 (L)41-4608	¥7,370(¥6,700)		○	○	-	-	-	-	-	-	-	-	-
UYMPX-AP1835R/LS (ステンレス)	-	¥11,550(¥10,500)		-	-	○	-	-	-	-	-	-	-	-
UYMPX-AP1835R/LW (ホワイト)	(R)41-3768 (L)41-3776	¥6,710(¥6,100)		-	-	-	○	-	-	-	-	-	-	-
UYMPX-AP1835R/LBK (ブラック)	(R)41-3198 (L)41-3202	¥6,710(¥6,100)		-	-	-	-	○	○	-	-	-	-	-
UYMP-AP1835R/LSV (シルバーマタリック)	(R)41-1870 (L)41-1888	¥7,370(¥6,700)	対応範囲 6cm~24.5cm	-	-	-	-	-	-	○	-	-	-	-
UYMP-AP1835R/LBK (ブラック)	(R)41-1838 (L)41-1846	¥6,710(¥6,100)		-	-	-	-	-	-	-	○	-	-	-

※5 機器に向かって右(R)、左(L)です。

## 同時給排ユニット

高層住宅や寒冷地等、高い気密性・断熱性が必要とされる住宅では安定した排気をおこない、同時に新鮮な空気を供給しなければなりません。給気専用の空気経路を設け、排気と給気を同時にこなす、高气密住宅に必須のレンジフードです。

- TAGシリーズの幅60cmは対応していません。 ●レンジフード本体に同時給排ユニットを取り付けてご使用ください。 ●受注生産品です。 ●総高さ60cm～70cm用。その他の寸法は別途取扱店までご相談ください。
- 幕板の前面は背面から37.5cmの位置になります。その他の寸法は別途取扱店までご相談ください。

シリーズ名	型式	品名コード	希望小売価格(税込) ( )内は税抜価格	幅	仕様
TAG	TAGVS-76070SV (シルバーメタリック)	41-4314	¥58,520(¥53,200)	75cm	スライド幕板仕様 総高さ:60cm～70cm
	TAGVS-76070GM (グレーメタリック)	-	¥58,520(¥53,200)		
	TAGVS-76070FW (フロストホワイト)	-	¥58,520(¥53,200)		
	TAGVS-96070SV (シルバーメタリック)	41-4322	¥63,800(¥58,000)	90cm	
	TAGVS-96070GM (グレーメタリック)	-	¥63,800(¥58,000)		
	TAGVS-96070FW (フロストホワイト)	-	¥63,800(¥58,000)		
OGR	OGRVS-66070SV (シルバーメタリック)	41-4047	¥53,020(¥48,200)	60cm	スライド幕板仕様 総高さ:60cm～70cm
	OGRVS-66070GM (グレーメタリック)	-	¥53,020(¥48,200)		
	OGRVS-66070FW (フロストホワイト)	-	¥53,020(¥48,200)		
	OGRVS-76070SV (シルバーメタリック)	41-4055	¥58,520(¥53,200)	75cm	
	OGRVS-76070GM (グレーメタリック)	-	¥58,520(¥53,200)		
	OGRVS-76070FW (フロストホワイト)	-	¥58,520(¥53,200)		
	OGRVS-96070SV (シルバーメタリック)	41-4063	¥63,800(¥58,000)	90cm	
	OGRVS-96070GM (グレーメタリック)	-	¥63,800(¥58,000)		
	OGRVS-96070FW (フロストホワイト)	-	¥63,800(¥58,000)		
AGG	XLGRVS-76070S (ステンレス)	-	¥80,410(¥73,100)	75cm	スライド幕板仕様 総高さ:60cm～70cm
	XLGRVS-96070S (ステンレス)	-	¥85,800(¥78,000)	90cm	
XGR	XLGRVS-66070W (ホワイト)	-	¥48,950(¥44,500)	60cm	スライド幕板仕様 総高さ:60cm～70cm
	XLGRVS-66070SV (シルバーメタリック)	41-4195	¥53,020(¥48,200)		
	XLGRVS-76070W (ホワイト)	-	¥54,120(¥49,200)	75cm	
	XLGRVS-76070SV (シルバーメタリック)	41-4208	¥58,520(¥53,200)		
	XLGRVS-96070W (ホワイト)	-	¥59,290(¥53,900)	90cm	
	XLGRVS-96070SV (シルバーメタリック)	41-4217	¥63,800(¥58,000)		
LGR	XLGRVS-66070BK (ブラック)	-	¥48,950(¥44,500)	60cm	スライド幕板仕様 総高さ:60cm～70cm
	XLGRVS-66070SV (シルバーメタリック)	41-4195	¥53,020(¥48,200)		
	XLGRVS-76070BK (ブラック)	-	¥54,120(¥49,200)	75cm	
	XLGRVS-76070SV (シルバーメタリック)	41-4208	¥58,520(¥53,200)		
	XLGRVS-96070BK (ブラック)	-	¥59,290(¥53,900)	90cm	
	XLGRVS-96070SV (シルバーメタリック)	41-4217	¥63,800(¥58,000)		
TLR	TLRV-6565BK (ブラック)	-	¥48,950(¥44,500)	60cm	総高さ:60cm
	TLRV-6565SV (シルバーメタリック)	41-4071	¥53,020(¥48,200)		総高さ:70cm
	TLRV-6665BK (ブラック)	-	¥48,950(¥44,500)		
	TLRV-6665SV (シルバーメタリック)	41-4101	¥53,020(¥48,200)		
	TLRV-7565BK (ブラック)	-	¥54,120(¥49,200)	75cm	総高さ:60cm
	TLRV-7565SV (シルバーメタリック)	41-4089	¥58,520(¥53,200)		総高さ:70cm
	TLRV-7665BK (ブラック)	-	¥54,120(¥49,200)		
	TLRV-7665SV (シルバーメタリック)	41-4119	¥58,520(¥53,200)		
	TLRV-9565BK (ブラック)	-	¥59,290(¥53,900)	90cm	総高さ:60cm
	TLRV-9565SV (シルバーメタリック)	41-4098	¥63,800(¥58,000)		総高さ:70cm
	TLRV-9665BK (ブラック)	-	¥59,290(¥53,900)		
	TLRV-9665SV (シルバーメタリック)	41-4128	¥63,800(¥58,000)		



## 同時給排用横幕板

同時給排ユニット取り付け時、横幕板が必要な場合に使用します。

- 受注生産品です。 ●TLRシリーズは右側面・左側面共通です。
- 総高さ60cm~70cm用。その他の寸法は別途取扱店までご相談ください。
- 幅60cm・75cm・90cm共用です。 ●スライド幕板仕様は、総高さ60cmよりも低くなる場合スライドしない固定タイプとなります。

TAG、OGR、AGG、XGR、LGRシリーズ使用時

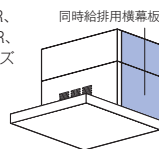

TLRシリーズ使用時

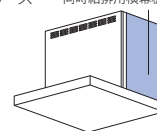

型式	品名コード	希望小売価格(税込) ( )内は税抜価格	仕様	TAG シリーズ	OGR シリーズ	AGG シリーズ	XGR シリーズ	LGR シリーズ	TLR シリーズ
SPBS6070-A350RSV(シルバーメタリック)	41-4020	¥16,390(¥14,900)	スライド幕板仕様 総高さ 60cm~70cm	○	○	-	○	○	-
SPBS6070-A350LSV(シルバーメタリック)	41-4038	¥16,390(¥14,900)		○	○	-	○	○	-
SPBS6070-A350R/LGM(グレーメタリック)	-	¥16,390(¥14,900)		○	○	-	-	-	-
SPBS6070-A350R/LFW(フロストホワイト)	-	¥16,390(¥14,900)		○	○	-	-	-	-
SPBS6070-A350R/LS(ステンレス)	-	¥33,880(¥30,800)		-	-	○	-	-	-
SPBS6070-A350R/LBK(ブラック)	-	¥12,870(¥11,700)		-	-	-	-	○	-
SPBS6070-A350R/LW(ホワイト)	-	¥12,870(¥11,700)		-	-	-	○	-	-
SPBL565-A325SV(シルバーメタリック)	41-4004	¥11,220(¥10,200)	総高さ 60cm	-	-	-	-	-	○
SPBL565-A325BK(ブラック)	-	¥7,810(¥7,100)		-	-	-	-	-	○
SPBL665-A325SV(シルバーメタリック)	41-4012	¥11,220(¥10,200)	総高さ 70cm	-	-	-	-	-	○
SPBL665-A325BK(ブラック)	-	¥7,810(¥7,100)		-	-	-	-	-	○

## 取付ベース(鋼板素地)

(TKB-EWR60/75/90は受注生産品です。納品まで受注後約2週間必要です。)

レンジフードを取り付けるためのベース。

新規取り付けの際、既設取付下地と位置が合わない場合にご使用ください。

- 本製品の取り付けには確実な作業が必要になります。荷重は必ず45cmピッチ以上の柱または間柱にもたせるようにしてください。
- 既設下地の間柱間隔によりご使用できない場合もあります。
- TAG・OGR・AGG・XGR・LGRシリーズは取付ベースが付属しています。
- 塗装はしていません(鋼板素地)。

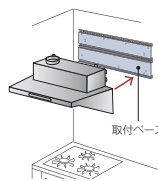

型式	品名コード	希望小売価格(税込) ( )内は税抜価格	幅	TLR シリーズ	EWR シリーズ	EFR シリーズ	BDA シリーズ	BFRS シリーズ	BFR シリーズ
TKB-XGR60	41-3415	¥10,230(¥9,300)	60cm	○	-	-	-	-	-
TKB-EWR60	-	¥10,230(¥9,300)		-	○	-	-	-	-
TKB-XGR75	41-3423	¥11,440(¥10,400)	75cm	○	-	-	-	-	-
TKB-EWR75	-	¥11,440(¥10,400)		-	○	-	-	-	-
TKB-XGR90	41-3431	¥12,760(¥11,600)	90cm	○	-	-	-	-	-
TKB-EWR90	-	¥12,760(¥11,600)		-	○	-	-	-	-

## カラー鋼板平板

本体同色のカラー鋼板です。既設取付面が露出し、意匠合わせが必要な際にご使用ください。

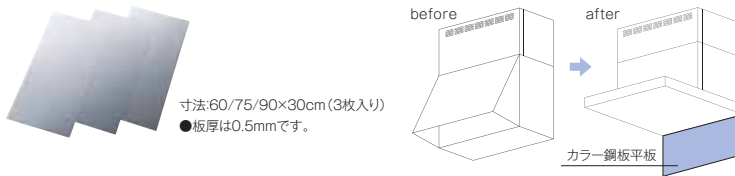

型式	品名コード	希望小売価格(税込) ( )内は税抜価格	幅
CK-60-3SV (シルバーメタリック) ※1	41-3970	¥10,230 (¥9,300)	60cm
CK-60-3SI (シルバーメタリック) ※1	-	¥10,230 (¥9,300)	
CK-60-3GM (グレーメタリック) ※1	-	¥10,230 (¥9,300)	
CK-60-3BK (ブラック)	-	¥8,910 (¥8,100)	
CK-60-3W (ホワイト)	-	¥8,910 (¥8,100)	
CK-60-3FW (フロストホワイト) ※1	-	¥10,230 (¥9,300)	
CK-75-3SV (シルバーメタリック) ※1	41-3988	¥10,780 (¥9,800)	75cm
CK-75-3SI (シルバーメタリック) ※1	-	¥10,780 (¥9,800)	
CK-75-3GM (グレーメタリック) ※1	-	¥10,780 (¥9,800)	
CK-75-3BK (ブラック)	-	¥9,570 (¥8,700)	
CK-75-3W (ホワイト)	-	¥9,570 (¥8,700)	
CK-75-3FW (フロストホワイト) ※1	-	¥10,780 (¥9,800)	
CK-75-3S (ステンレス) ※1	-	¥24,420 (¥22,200)	90cm
CK-90-3SV (シルバーメタリック) ※1	41-3997	¥11,440 (¥10,400)	
CK-90-3SI (シルバーメタリック) ※1	-	¥11,440 (¥10,400)	
CK-90-3GM (グレーメタリック) ※1	-	¥11,440 (¥10,400)	
CK-90-3BK (ブラック)	-	¥10,230 (¥9,300)	
CK-90-3W (ホワイト)	-	¥10,230 (¥9,300)	
CK-90-3FW (フロストホワイト) ※1	-	¥11,440 (¥10,400)	90cm
CK-90-3S (ステンレス)	-	¥25,740 (¥23,400)	

※1 SV : TAG, OGR, XGR, LGR, TLR, EWRシリーズ S : AGGシリーズ SI : EFRシリーズ GM : TAG, OGRシリーズ FW : TAG, OGRシリーズ

## スライド鋼板フィラー

レンジフードと壁面・吊戸の間に発生した隙間を隠すフィラーです。

- スライド鋼板フィラーを使用の際は、横幕板を併用してください。
- 特注対応可能(高さ・幅の寸法変更)。









型式	品名コード	希望小売価格(税込) ( )内は税抜価格	仕様	TAG シリーズ	OGR シリーズ	AGG シリーズ	XGR シリーズ	LGR シリーズ	TLR シリーズ	EWR シリーズ
KFL-AP4528SV (シルバーメタリック)	41-1978	¥8,910 (¥8,100)	総高さ:44.5~75cm 幅:10cm	○	○	-	○	○	○	○
KFL-AP4528GM (グレーメタリック)	-	¥8,910 (¥8,100)		○	○	-	-	-	-	-
KFL-AP4528FW (フロストホワイト)	-	¥8,910 (¥8,100)		○	○	-	-	-	-	-
KFL-AP4528S (ステンレス)	-	¥14,410 (¥13,100)		-	-	○	-	-	-	-
KFL-AP4528W (ホワイト)	41-3784	¥7,700 (¥7,000)		-	-	-	○	-	-	-
KFL-AP4528BK (ブラック)	41-9986	¥7,700 (¥7,000)		-	-	-	-	○	○	○

レンジフード主要機能一覧

製品名	ノンフィルター・スリム型			オイルスマッシャー・スリム型			ノンフィルター・スリム型			ノンフィルター・スリム型			ノンフィルター・スリム型			
	プレミアム			プレミアム			ハイグレードプラス			ハイグレード			ライト			
掲載ページ	06			08			09			12			14			
製品幅	60cm	75cm	90cm	60cm	75cm	90cm	-	75cm	90cm	60cm	75cm	90cm	60cm	75cm	90cm	
取り付けタイプ	壁面取付けタイプ			壁面取付けタイプ			壁面取付けタイプ			壁面取付けタイプ			壁面取付けタイプ			
カラー	SV(シルバーメタリック) GM(グレーメタリック) FW(フロストホワイト)			SV(シルバーメタリック) GM(グレーメタリック) FW(フロストホワイト)			S(ステンレス)			SV(シルバーメタリック) W(ホワイト)			SV(シルバーメタリック) BK(ブラック)			
自動洗浄※1	○			-			-			-			-			
オイルスマッシャー	-			○			-			-			-			
省エネ	風量おまかせ運転	○			○			○			○			-		
	DCモーター	○			○			○			○			-		
	一定風量制御	○			○			○			○			-		
	LED照明	○(調光あり)			○			○(調光あり)			○(調光あり)			○(調光あり)		
油捕集とお手入れ	ワンタッチ着脱ファン	-			-			○			○			○		
	シロッコファン	○			○			○			○			○		
	ターボファン	-			-			-			-			-		
	ノンフィルター	○			-			○			○			○		
	アクアスリットフィルタ	-			-			-			-			-		
	スロットフィルタ	-			-			-			-			-		
	パンチングフィルタ	-			-			-			-			-		
	オイルバック/オイルガード	-			○			○			○			○		
	一体クリーンパネル	○			○			○			○			○		
	整流板	○			○			○			○			○		
	ハイパークリーン	-			-			○			○			○		
	ファンシークリーン	○			○			○			○			○		
	親水系コート	-			○			○			○			-		
	スイッチ/タイマー	自動換気	○			-			-			-			-	
3速(弱・中・強)		○			○			○			○			○		
2速(弱・強)		-			-			-			-			-		
ソフトタッチ		○			○			○			○			○		
押しボタン		-			-			-			-			-		
お手入れランプ		○(洗浄ランプ)			○			○			○			○		
常時換気		○			○			○			○			○		
3段階タイマー		○			○			-			○			○		
3分タイマー		-			-			○			-			-		
切り忘れ防止タイマー	○			○			○			○			○			
機能ワイヤレス	コンロ連動	○			○			○			○			○		
	サーモ ON サポート	-			-			-			-			○		
	リモコン対応	○(別売品)			○(別売品)			○(別売品)			○(別売品)			○(別売品)		
抗ウイルス・抗菌	-			○			○			○			○			
取り付け	前幕板付属	○			○			○			○			○		
	スライド前幕板	○			○			○			○			○		
	前幕板使用時総高さ	44.5cm~73.5cm			44.5cm~73.5cm			44.5cm~73.5cm			44.5cm~73.5cm			44.5cm~73.5cm		
	スライド横幕板	○(別売品)			○(別売品)			○			○(別売品)			○(別売品)		
	600mm離隔対応	○			○			○			○			○		
	原寸大型紙付属※2	-			-			-			-			-		
	取付ベース	○			○			○			○			○		
排気位置R/L反転対応	-			-			○			○			○			
その他	同時給排	○(別売品)※3			○(別売品)			○(別売品)			○(別売品)			○(別売品)		
	電動密閉式シャッター	○(別売品)			○(別売品)			○(別売品)			○(別売品)			○(別売品)		
	市販ダンパー連動	○(別売品)			○(別売品)			○(別売品)			○(別売品)			○(別売品)		
	運転停止機能	○			○			○			○			○		

※1 自動洗浄パーツケーシング、ファン。自動洗浄を使用する際には、給湯トレイのセットと排水トレイのお掃除が必要です。 ※2 TAG、OGR、AGG、XGR、LGRシリーズは、付属の取付ベース引掛機となります。 ※3 幅60cmは非対応となります。

レンジフード主要機能一覧

製品名	ノンフィルター・スリム型			ファルコン・スリム型			ファルコン型			ブーツ型			フラット型			フラット型		
	ライト			ユニバーサル														
																		
	TLR-3S-AP602 TLR-3S-AP752 TLR-3S-AP902			EWR-3R-AP601 EWR-3R-AP751 EWR-3R-AP901			EFR-3R-AP602			BDA-3HL-AP601/6017 BDA-3HL-AP751/7517 BDA-3HL-AP901/9017			BFRS-3F-AP601R/L			BFR-1E-AP602 BFR-1E-AP752		
掲載ページ	14			15			16			17			17			17		
製品幅	60cm	75cm	90cm	60cm	75cm	90cm	60cm	-	-	60cm	75cm	90cm	60cm	-	-	60cm	75cm	-
取り付けタイプ	壁面取付けタイプ			壁面取付けタイプ			壁面取付けタイプ			壁面取付けタイプ			壁面取付けタイプ			壁面取付けタイプ		
カラー	SV(シルバーメタリック) BK(ブラック)			SV(シルバーメタリック) BK(ブラック)			SI(シルバーメタリック) BK(ブラック)			BK(ブラック) W(ホワイト)*1 SI(シルバーメタリック)*1			BK(ブラック) W(ホワイト)*1 SI(シルバーメタリック)*1			BK(ブラック) W(ホワイト)*1 SI(シルバーメタリック)*1		
自動洗浄*2	-			-			-			-			-			-		
オイルスマツシャー	-			-			-			-			-			-		
省エネ	風量おまかせ運転			-			-			-			-			-		
	DCモーター			-			-			-			-			-		
	一定風量制御			-			-			-			-			-		
	LED照明			○(調光あり)			○			-			-			-		
油捕集とお手入れ	ワンタッチ着脱ファン			○			-			-			-			-		
	シロココファン			○			○			○			○			-		
	ターボファン			-			-			-			-			○		
	ノンフィルター			○			-			-			-			-		
	アクアスリットフィルタ			-			○			○			-			-		
	スロットフィルタ			-			-			-			○			-		
	パンチングフィルタ			-			-			-			-			○		
	オイルバック/オイルガード			○			○			○			-			-		
	一体クリーンパネル			○			○			-			○			○		
	整流板			○			-			○			○			-		
	ハイパークリーン			-			-			-			-			-		
	ファンシークリーン			○			○			○			○			-		
	親水系コート			-			○			○			-			-		
	スイッチ/タイマー	自動換気			-			-			-			-			-	
3速(弱・中・強)			○			○			-			-			-			
2速(弱・強)			-			-			○			○			○			
ソフトタッチ			○			○			-			-			-			
押しボタン			-			-			○			○			○			
お手入れランプ			○			○			-			-			-			
常時換気			○			○			-			-			-			
3段階タイマー			○			○			-			-			-			
3分タイマー			-			-			○			-			-			
切り忘れ防止タイマー			○			○			○			-			-			
機能	ワイヤレス			-			○			-			-			-		
	リモコン対応			-			○(別売品)			○(別売品)			-			-		
	抗ウイルス・抗菌			○			-			-			-			-		
取り付け	前幕板付属			○			○			-			○			-		
	スライド前幕板			○			○			○(別売品)			-			○(別売品)		
	前幕板使用時総高さ			44.5cm~73.5cm			57.5cm~83cm			79.5cm~105cm*3			60cm・70cm			60cm・70cm*3		
	スライド横幕板			○(別売品)			○(別売品)			○(別売品)			-			-		
	600mm離隔対応			○			-			-			○			○		
	原寸大型紙付属			○			○			-			-			-		
	取付ベース			○(別売品)			○(別売品)			-			-			-		
	排気位置R/L反転対応			-			-			-			-			-		
その他	同時給排			○(別売品)			-			-			-			-		
	電動密閉式シャッター			○(別売品)			○(別売品)			○(別売品)			-			-		
	市販ダンパー連動			○(別売品)			○(別売品)			○(別売品)			-			-		
	運転停止機能			○			-			-			-			-		

\*1 受注生産品となります。\*2 自動洗浄パーツ(ケーシング、ファン)。自動洗浄を使用する際には、給湯トレイのセットと排水トレイのお掃除が必要です。\*3 前幕板は別売品です。



レンジフード：クリーンフード(ノンフィルター・スリム型) | TAG-REC-AP601 TAG-REC-AP751 TAG-REC-AP901

◎ 製品寸法図

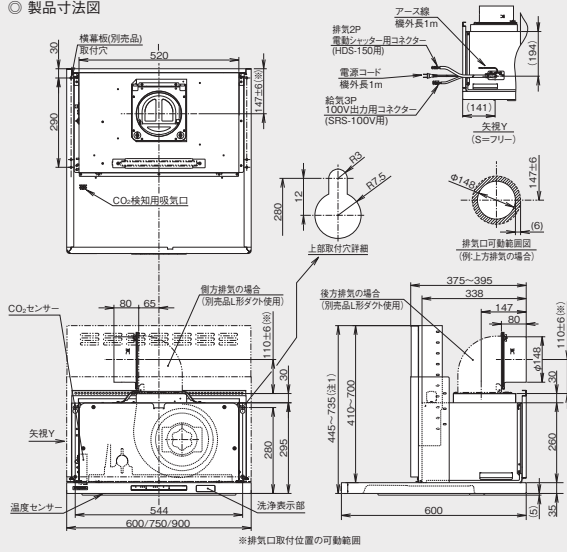

◎ 特性表

型名	定格電圧 (V)	ノッチ	定格周波数 (Hz)	消費電力 (W)	風量 (m <sup>3</sup> /h) OPa 0~100Pa	騒音 (dB)	製品質量 (kg)
TAG-REC-AP601 TAG-REC-AP751 TAG-REC-AP901	100	強	50	37	420	47	23.0
			60	18	300	39	
		中	50	8	210	33	27.0
			60	6	160	26	
		弱	50	6	160	26	30.0
			60	6	160	26	
常時	50	6	160	26			

LED照明1ヶ付(3.5W)昼白色  
※165Pa時最大電力 85W ※照明の消費電力は含んでおりません。

◎ 静圧-風量 曲線

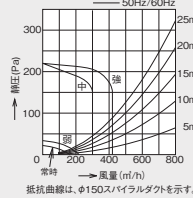

注) 1.側方排気、後方排気時は、製品高さ600mm以上の対応となります。  
ただし、後方排気時に別売電動シャッターを使用される場合は製品高さ650mm以上の対応となります。

クリーンフード(オイルスマッシャー・スリム型) | OGR-REC-AP602 OGR-REC-AP752 OGR-REC-AP902

◎ 製品寸法図

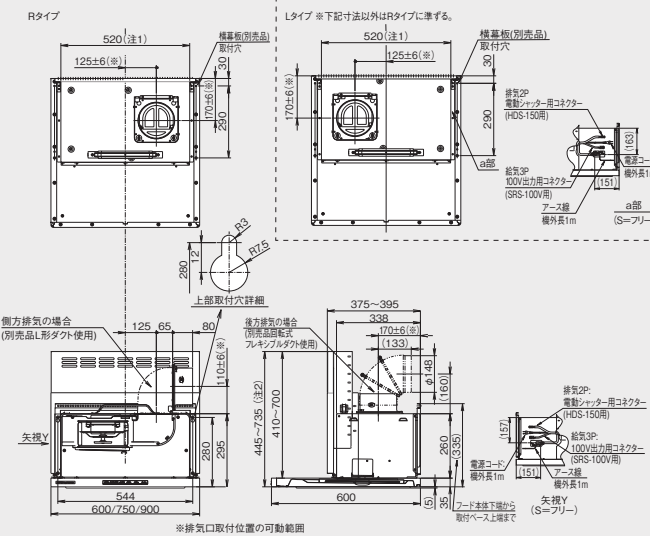

◎ 特性表

型名	定格電圧 (V)	ノッチ	定格周波数 (Hz)	消費電力 (W)	風量 (m <sup>3</sup> /h) OPa 0~100Pa	騒音 (dB)	製品質量 (kg)
OGR-REC-AP602R/L OGR-REC-AP752R/L OGR-REC-AP902R/L	100	強	50	67	420	47	23.0
			60	30	300	40	
		中	50	18	210	35	27.0
			60	11	160	30	
		弱	50	11	160	30	30.0
			60	11	160	30	
常時	60	11	160	30			

LED照明1ヶ付(3.5W)昼白色  
※150Pa時最大電力 105W ※照明の消費電力は含んでおりません。

◎ 静圧-風量 曲線

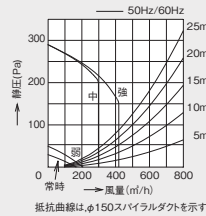

注) 1.取付ベース・取付ベース引掛線の取り付けは、ねじとねじの間隔を450mm以上離して取り付けください。(取付推奨範囲)  
2.側方排気、後方排気時は、製品高さ600mm以上の対応となります。ただし後方排気時に別売電動シャッターを使用される場合は製品高さ650mm以上の対応となります。

クリーンフード(ノンフィルター・スリム型) | AGG-AP752 AGG-AP952

◎ 製品寸法図

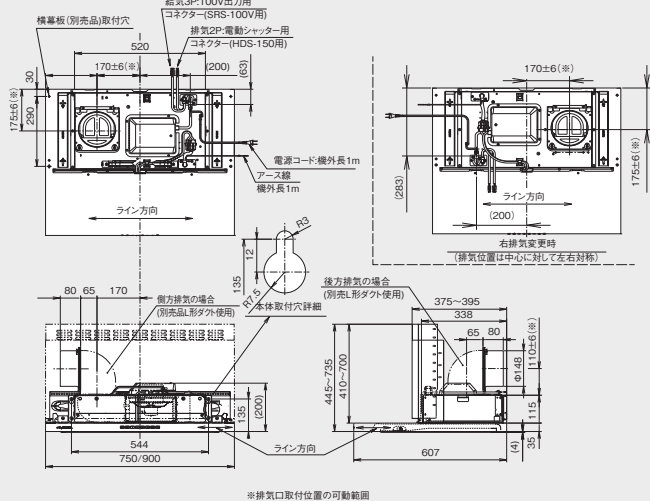

◎ 特性表

型名	定格電圧 (V)	ノッチ	定格周波数 (Hz)	消費電力 (W)	風量 (m <sup>3</sup> /h) OPa 0~130Pa	騒音 (dB)	製品質量 (kg)
AGG-AP752 AGG-AP952	100	強	50	38	420	47	21.5
			60	19	300	39	
		中	50	10	230	33	24.0
			60	7	170	26	
		弱	50	7	170	26	
			60	7	170	26	
常時	60	7	170	26			

(右排気変更時において、強ノッチの消費電力は50Wとなります)

LED照明1ヶ付(3.5W)昼白色  
※160Pa時最大電力 75W ※照明の消費電力は含んでおりません。

◎ 静圧-風量 曲線

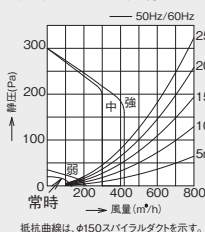

クリーンフード(ノンフィルター・スリム型) | XGR-REC-AP604 XGR-REC-AP754 XGR-REC-AP904

◎ 製品寸法図

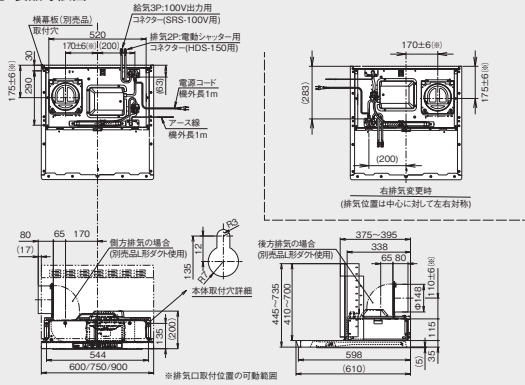

◎ 特性表

型名	定格電圧 (V)	ノッチ	定格周波数 (Hz)	消費電力 (W)	風量 (m³/h)		騒音 (dB)	製品質量 (kg)
					0Pa	100Pa		
XGR-REC-AP604 XGR-REC-AP754 XGR-REC-AP904	100	強	50	38	—	420	47	17.0 19.0 21.0
			60	—	—	—	—	
		中	50	19	300	—	39	
			60	—	—	—	—	
		弱	50	10	230	—	33	
			60	—	—	—	—	
常時	50	7	170	—	26			

(右排気変更時において、強ノッチの消費電力は50Wとなります)  
LED照明1ヶ付(3.5W)昼白色  
※160Pa時最大電力75W ※照明の消費電力は含んでおりません。

◎ 静圧・風量 曲線

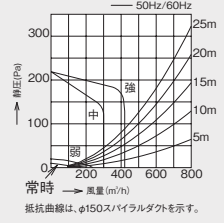

クリーンフード(ノンフィルター・スリム型) | LGR-3R-AP602 LGR-3R-AP752 LGR-3R-AP902

◎ 製品寸法図

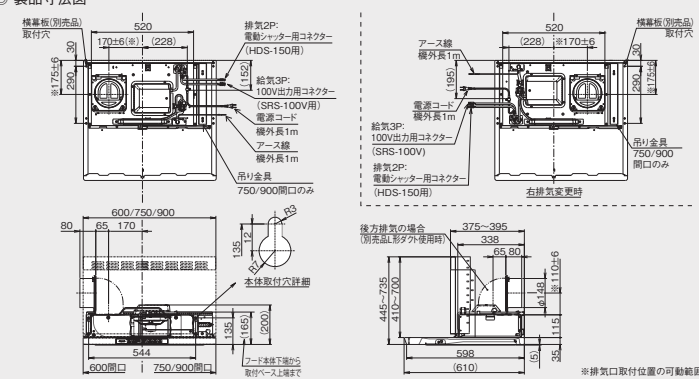

◎ 特性表

型名	定格電圧 (V)	ノッチ	定格周波数 (Hz)	消費電力 (W)	風量 (m³/h)		騒音 (dB)	製品質量 (kg)
					0Pa	100Pa		
LGR-3R-AP602 LGR-3R-AP752 LGR-3R-AP902	100	強	50	100	495	420	49	16.0 18.0 20.0
			60	115	455	420	48	
		中	50	66	340	—	40	
			60	67	295	—	37	
		弱	50	30	160	—	23	
			60	29	145	—	21	
常時換気	50	19	110	—	19			

LED照明1ヶ付(3.5W)昼白色 ※照明の消費電力は含んでおりません。

◎ 静圧・風量 曲線

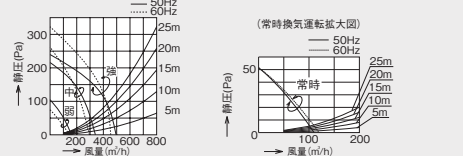

クリーンフード(ノンフィルター・スリム型) | TLR-3S-AP602 TLR-3S-AP752 TLR-3S-AP902

◎ 製品寸法図

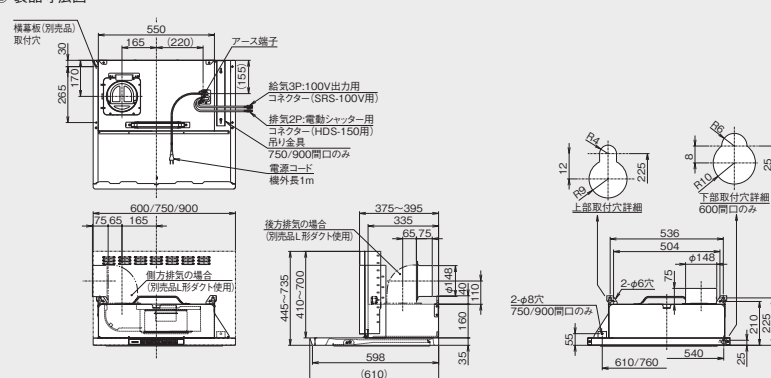

◎ 特性表

型名	定格電圧 (V)	ノッチ	定格周波数 (Hz)	消費電力 (W)	風量 (m³/h)		騒音 (dB)	製品質量 (kg)
					0Pa	100Pa		
TLR-3S-AP602 TLR-3S-AP752 TLR-3S-AP902	100	強	50	103	510	420	49	18.0 20.0 22.0
			60	116	460	420	47	
		中	50	66	340	—	40	
			60	67	300	—	37	
		弱	50	30	160	—	23	
			60	29	145	—	21	
常時	50	19	100	—	19			

LED照明1ヶ付(3.5W)昼白色 ※照明の消費電力は含んでおりません。

◎ 静圧・風量 曲線

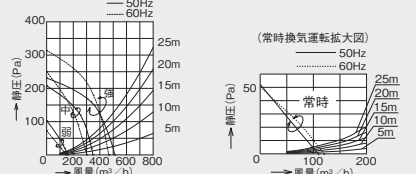

クリーンフード(スリム・ファルコン型) | EWR-3R-AP601 EWR-3R-AP751 EWR-3R-AP901

◎ 製品寸法図

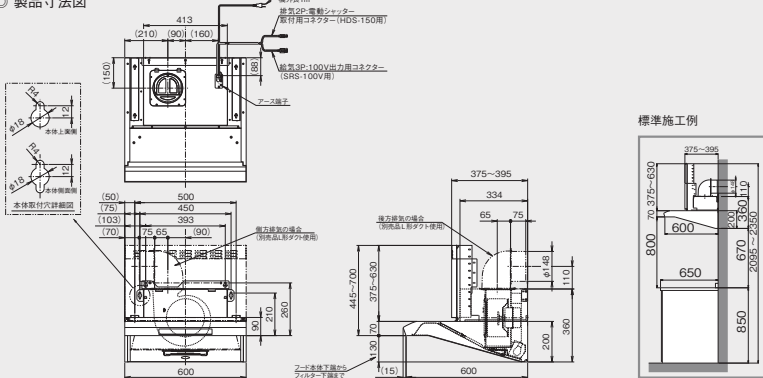

◎ 特性表

機種名	定格電圧 (V)	ノッチ	定格周波数 (Hz)	消費電力 (W)	風量 (m³/h)		騒音 (dB)	製品質量 (kg)
					0Pa	100Pa		
EWR-3R-AP601 EWR-3R-AP751 EWR-3R-AP901	100	強	50	100	510	420	49	18.5 20.5 22.5
			60	120	500	450	48	
		中	50	65	365	—	42	
			60	70	320	—	38	
		弱	50	26	150	—	22	
			60	25	135	—	20	
常時換気	50	19	120	—	19			

LED電球1ヶ付(6W 口金E17)昼白色 ※照明の消費電力は含んでおりません。

◎ 静圧・風量 曲線

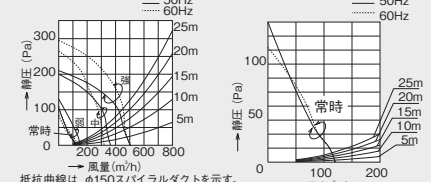

クリーンフード(ファルコン型) | EFR-3R-AP602

◎ 製品寸法図

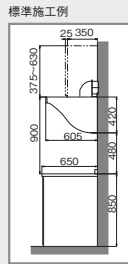
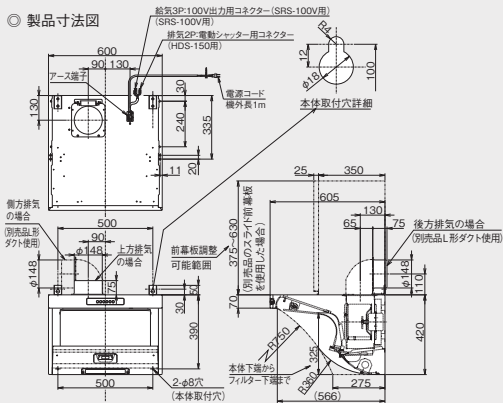

◎ 特性表

型名	定格電圧 (V)	ノッチ	定格周波数 (Hz)	消費電力 (W)	風量 (m <sup>3</sup> /h)	騒音 (dB)	製品質量 (kg)
EFR-3R-AP602	100	強	50	100	530	430	49
			60	115	490	440	47
			50	85	360	—	39
		弱	60	66	315	—	37
			50	29	165	—	22
			60	28	150	—	22

ミニ電球1ヶ付(40W 口金E17) ※照明の消費電力は含んでおりません。

◎ 静圧・風量 曲線

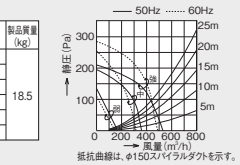

スタンダードフード(ブーツ型) | BDA-3HL-AP601 BDA-3HL-AP6017 BDA-3HL-AP751 BDA-3HL-AP7517 BDA-3HL-AP901 BDA-3HL-AP9017

◎ 製品寸法図

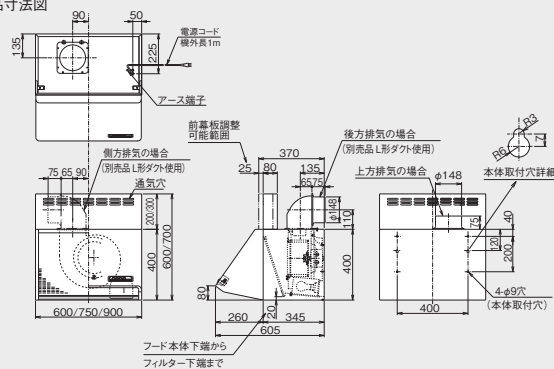

◎ 特性表

型名	定格電圧 (V)	ノッチ	定格周波数 (Hz)	消費電力 (W)	風量 (m <sup>3</sup> /h)	騒音 (dB)	製品質量 (kg)
BDA-3HL-AP601 BDA-3HL-AP6017	100	強	50	101	590	480	42
			60	111	550	450	40
			50	45	315	—	29
		弱	60	45	290	—	27
			50	45	315	—	29
			60	45	290	—	27

ミニ電球1ヶ付(40W 口金E17) ※照明の消費電力は含んでおりません。

◎ 静圧・風量 曲線

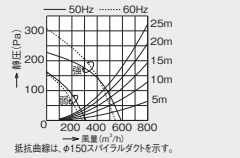

スタンダードフード(シロッコファン・フラット型) | BFRS-3F-AP601R/L

◎ 製品寸法図

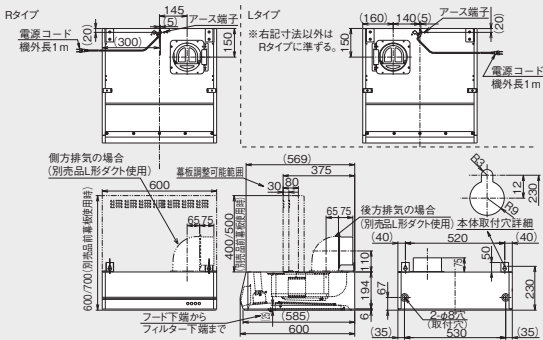

◎ 特性表

型名	定格電圧 (V)	ノッチ	定格周波数 (Hz)	消費電力 (W)	風量 (m <sup>3</sup> /h)	騒音 (dB)	製品質量 (kg)
BFRS-3F-AP601R/L	100	強	50	93	520	425	48
			60	106	500	435	47
			50	49	320	—	35
		弱	60	51	295	—	33
			50	49	320	—	35
			60	51	295	—	33

ミニ電球1ヶ付(40W 口金E17) ※照明の消費電力は含んでおりません。

◎ 静圧・風量 曲線

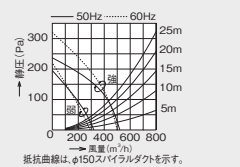

スタンダードフード(ターボファン・フラット型) | BFR-1E-AP602 BFR-1E-AP752

◎ 製品寸法図

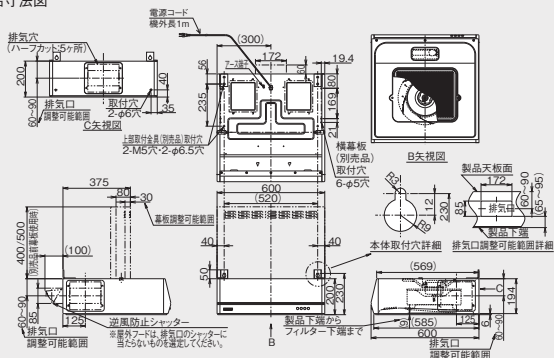

◎ 特性表

型名	定格電圧 (V)	ノッチ	定格周波数 (Hz)	消費電力 (W)	風量 (m <sup>3</sup> /h)	騒音 (dB)	製品質量 (kg)
BFR-1E-AP602	100	強	50	72	475	310	47
			60	86	500	350	49
			50	44	330	—	38
		弱	60	47	280	—	36
			50	44	330	—	38
			60	47	280	—	36

ミニ電球1ヶ付(40W 口金E17) ※照明の消費電力は含んでおりません。

◎ 静圧・風量 曲線

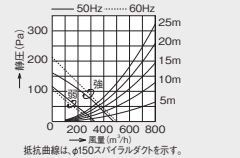

現場住所：	邸 名：	TEL：
既設機種名：	メーカー：	希望機種名：
		色：

既設フード寸法 レンジフードまわりのサイズ①～⑩を( )mm部分にご記入ください。

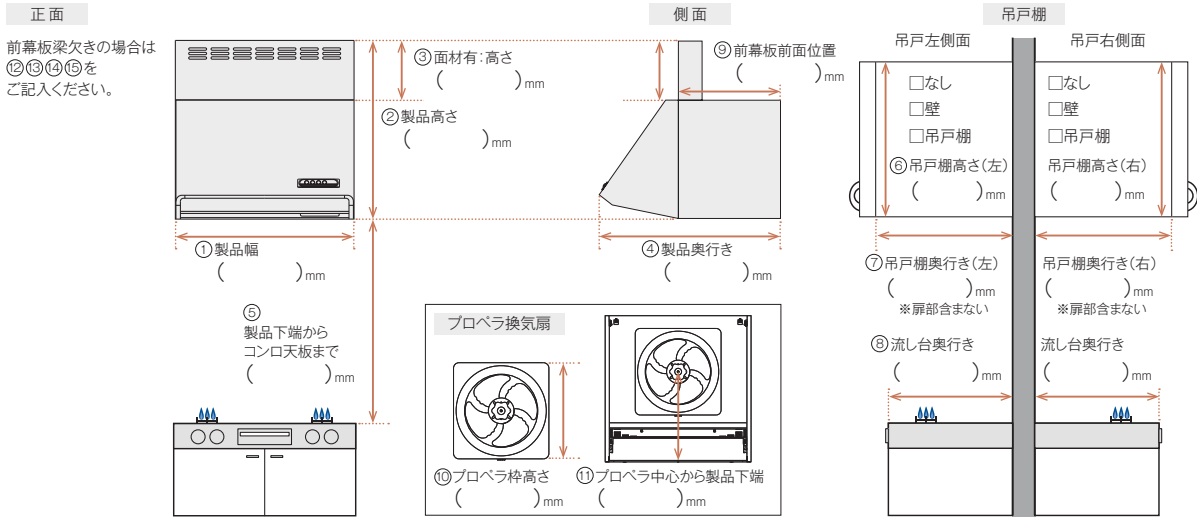

《参考》レンジフード対応表

シリーズ名	② 製品高さ	① プロペラ中心から製品下端までの必要距離 <sup>※2</sup>		横幕板が必要		横目隠し板が必要
		背面中央	側面	⑦ 吊戸棚下から製品下端までの距離	⑧ 吊戸棚下から製品下端までの距離	吊戸棚下から製品下端までの距離
TAG <sup>※1</sup>	445~735	370以上		300未満	210以上	25~210 <sup>※5</sup>
OGR		360以上	350以上			
AGG		210以上				
XGR		210以上				
LGR		210以上				
EWR	上側445~700 下側130	410以上 <sup>※3</sup>	280以上 <sup>※3</sup>	265未満	245以上	-
TLR	445~735	245以上 <sup>※4</sup>			210以上	
BDA	600/700	580以上	450以上	265未満	-	-

※1: TAGシリーズについては専用の別売品が必要です。詳しくはP19~P20をご覧ください。  
 ※2: 富士工業(株)推奨ダクト(PTK-25, PTK-TA, TFD-15, AD560)使用時の寸法となります。  
 ※3: 数値はフィルター下端からの数値となります。  
 ※4: 幅600mmの左排気取付を希望される際は別途ご相談ください。  
 ※5: 吊戸棚とのすきまが空かないよう10mmの余裕をもたせてください。  
 注1: 富士工業(株)レンジフードは離隔距離300mmを基準に設計しています。  
 取付位置をあげる→あげた分、背面下地処理が必要になる場合があります。  
 取付位置をさげる→吊戸棚下からレンジフード本体高さよりもさげる場合に横幕板もしくは横目隠し板が必要になる場合があります。

施工動画はこちら  
  
<https://www.fujioh.com/airpro/business/howto-exchange-ogr.html>

梁欠き対応

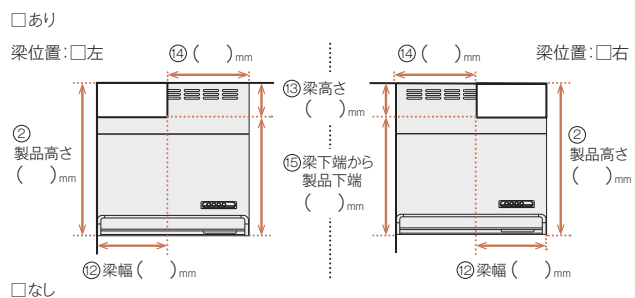

プラグ(コンセント)の形状

- 平行2心
  - 3心差込
  - 3心引掛
  - 4心差込
  - 4心引掛
  - コンセント移設工事
  - その他
- ※現時点でご不明点がありましたら現場状況、ダクト配管等を撮影してください。

ダクト抜き方向

- 上方排気
- 後方排気(正面)
- 左側方排気
- 右側方排気

設計上の標準使用期間：10年 設計上の標準使用期間を超えてお使いいただいた場合は、経年劣化による発火・けが等の事故に至るおそれがあります。

安全に関するご注意



- 使用されるガス調理機器のガス消費量に対して、法令に基づく十分な換気が得られる製品をお選びください。不適切な製品を選定されますと換気不足による事故の原因になります。
- 用途に合った製品をお選びください。不適切な用途で使われますと、事故の原因になることがあります。
- 取り付け・電気工事等が必要な場合があります。お買い上げの取扱店または専門業者にご相談ください。
- ご使用前に「取扱説明書」をよくお読みの上、正しくお使いください。誤った使い方をされますと事故の原因になります。

リンナイ株式会社

本社：〒454-0802 名古屋市中川区福住町2番26号 ホームページアドレス：https://www.rinnai.co.jp

故障・修理・製品についてのお問い合わせ

インターネットの場合 お問い合わせ・サポート  
<https://www.rinnai.co.jp/contact/>

修理のお申し込み  
<https://www.rinnai.co.jp/contact/repair/>

お電話の場合 お客様センター **0120-054321**  
 ●修理の受付:365日24時間 ●お問い合わせ:月~土9:00~18:00 ※日祝及び当社指定休日を除く

携帯電話からはこちらにおかけください。  
 (通話料が発生します。)

**0570-550258**

間違いの電話が多くなっております。お電話をいただく際には、番号を必ず正確なめうえ、くれぐれもお間違いのないようお願いします。

●お求めは信用とゆきとどいたサービスの店

このカタログの掲載内容は、2025年4月現在のものです。

- 本カタログに掲載しております商品の価格は、希望小売価格です。オープン価格は希望小売価格を定めておりません。配送費・据付部材・据付工事費・使用済み商品の引取り費等は含まれておりません。
- 印刷物のため、実際の商品と異なることがありますのでご了承ください。
- 商品の価格及びデザイン、仕様は改善のため、予告なく変更する場合があります。
- 本カタログ掲載の商品写真は、警告・注意シール表示を省略しているものがあります。
- 本カタログ掲載のイメージ写真は、実際の設置環境と異なる場合があります。