

Rinnai

ガステーブルコンロ
総合カタログ 2025 I

2025年5月 新価格





もっとおいしく、もっと手軽に。
毎日のお料理を楽しくする秘訣がいっぱい。

LAKUCIE





LAKUCIE Prime

ひとつ上の安心と便利をお届け。
ラクシエシリーズのプレミアムモデル。



トッププレート
ガラス

オートグリル機能	イージークリーン
W温度おまかせ	鍋なし検知機能※1
揺れピタ※1	ココットプレート対応
お手入れかんたんグリル	温度調節機能
バーナー シールドバーナー	



LAKUCIE

おすすめ機能が揃った充実の一台。
ラクシエシリーズのスタンダードモデル。



トッププレート
パールクリスタル

オートグリル機能	イージークリーン
W温度おまかせ	鍋なし検知機能
揺れピタ	ココットプレート対応
お手入れかんたんグリル	温度調節機能
バーナー シールドバーナー	



LAKUCIE fine

よく使う機能だけをシンプルに。
ラクシエシリーズのベーシックモデル。



トッププレート
クリスタル | パール
コート | クリスタル

●画像はクリスタルコートです。

オートグリル機能	イージークリーン
W温度おまかせ	鍋なし検知機能
揺れピタ	ココットプレート対応
お手入れかんたんグリル※2	温度調節機能
バーナー ワンピーストップ	



LAKUCIE Prime | LAKUCIE | LAKUCIE fine

直火ならではの味わいと庫内のクグリルの活用がますます広がる「ココットプレート」



写真はココットプレートの内部イメージです。

「ココットプレート」で 汚れにくいグリルへ

「ココットプレート」を使うと、油の飛び散りはごくわずか。

グリル庫内の汚れを99.9%^{※1}カットして、お手入れは「ココットプレート」だけ。

後片付けの面倒がなく、ニオイも広がりやすいから、気軽にグリルのお料理を楽しめます。

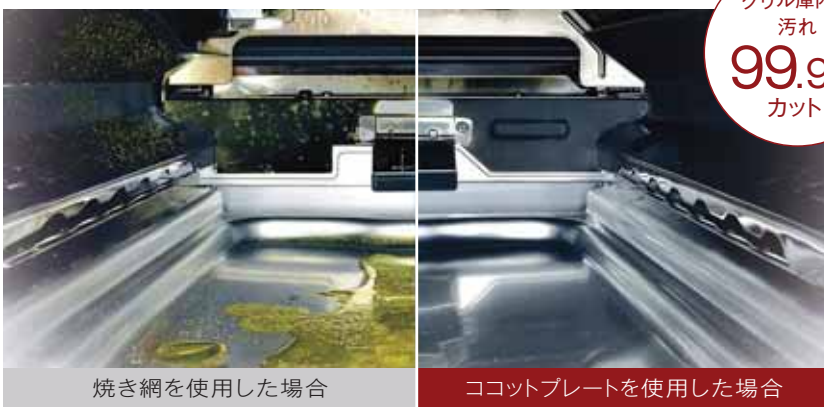

焼き網を使用した場合

ココットプレートを使用した場合

実際の写真(油部分は分かりやすく色を付けています)



洗うのは
ココット
プレート
だけ

リンナイだけのココット構造は、バーナーと同じ大きさのスリットによって、グリル庫内に油を飛ばさずキレイな状態が長続き。油汚れを防ぐことで庫内に残るニオイが気にならない。スリットから飛び散る油は800℃のバーナーで焼き切ります。

「ココットプレート」は、二重のフッ素加工^{※2}で、焦げつきにくく、お手入れ簡単。焼き網を洗う必要もありません。

※1 試験方法：「焼き網」「ココットプレート」にてさんま2尾を調理し、調理後グリル扉を開けたまま30秒間放置。グリル庫内各お手入れ部品(焼き網・ココットプレートは除く)への飛び散り量を5回測定し平均値を算出。
焼き網はオートグリル(姿焼 標準モード)ココットプレートはココットプレート 焼き魚モード(強め)で調理。(リンナイ(株)調べ)
※2 蓋は除く。

リーンを両立。 コットプレート」。



直火のおいしさを 蓋の中まで

油の飛び散りを防ぎながらも、独自設計のスリットから直火が届いておいしさを引き出します。ムラなく熱が伝わるアルミ素材だから、包み焼きのように素材のうまみを逃しません。



リンナイだけの
ウェーブ
形状

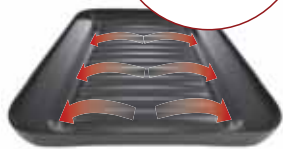

底面のウェーブ形状によって余分な油が溝に流れ落ち、ヘルシーな仕上がりに。



トーストモード^{*3}
外はカリッと、中はもっちり。おいしく自動で焼き上げます。



焼き魚モード^{*3}
火力と焼き時間をコントロールし自動で消火します。



あたためモード^{*3}
揚げ物のあたためも、余分な油を落として、サクッとおいしく自動であたため直しができます。

※3 ラクシェファインはオートメニュー非搭載。

まるごと焼ける 大型サイズ

さんまがまるごと入る306mmの奥行きが魅力。お肉や野菜も一度にまとめて調理できます。ピザにもおすすめです。



取り外しやすくなった蓋形状で、より便利な使い心地に。

計算された機能美あふれるシンプルデザイン。ミトンをつけた手でも取り外しやすい蓋は余分なパーツがなく、お手入れも快適です。

LAKUCIE

ラクシエ

LAKUCIE Prime | LAKUCIE | LAKUCIE fine

「安心」「便利」「簡単」、お料理がは



イージークリーン

対応機種 **LAKUCIE Prime** **LAKUCIE**

バーナーまわりの熱を分散・放熱させて表面温度の上昇を抑えます。そのため、煮こぼれや油はねなどの汚れが焦げつきにくく、簡単なお手入れだけでキレイを保ちます。



イージークリーン非搭載



イージークリーン搭載

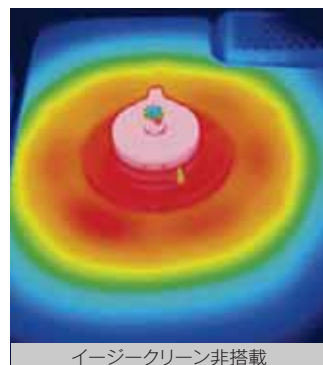

イージークリーン非搭載

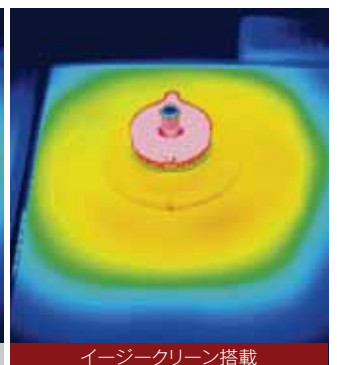

イージークリーン搭載

■トップレート表面温度比較実験<熱伝導> 直径24cmの寸胴鍋を使用し、強火で10分間調理。ラクシエプライムRTS65AWG35R2NGAと当社従来品ハオS650VGAS (CS) -Lと比較。<リンナイ(株)調べ>

かどる多彩な機能。

安全装置

コンロ全口に「Siセンサー(温度センサー)」を搭載。「消し忘れ消火機能」「立消え安全装置」「調理油過熱防止装置」「焦げつき消火機能」などが標準装備されています。

●詳しくはP09をご覧ください。

対応機種 **LAKUCIE Prime** **LAKUCIE** **LAKUCIE fine**



Siセンサー/立消え安全装置



調理油過熱防止装置

オートグリル機能

「姿焼」「切身」「干物」の種類と焼き加減を選択すれば、お好みの焼き具合で魚を焼き上げ、自動で消火します。

●「ココトプレート」使用時は「焼き魚モード」を設定ください。詳しくはP04をご覧ください。

対応機種 **LAKUCIE Prime** **LAKUCIE**



オートメニュー 焼き加減

お手入れかんたんグリル

グリルは、取り外しも分解も簡単にできて、お掃除がしやすい。しっかり洗えるから、毎日気持ちよく調理できます。

対応機種 **LAKUCIE Prime** **LAKUCIE** **LAKUCIE fine**



従来品



フラット焼き網

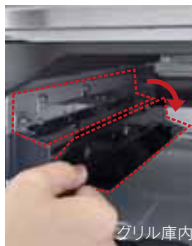

グリル庫内



フラット焼き網

脚の部分をなくし、洗いやしく、シンクが傷つきにくい形状です。

汚れカバー^{*1}

グリル庫内を飛び散る油などから保護する汚れカバー。汚れを受けたら簡単に取り外して洗えます。

クリアコートグリル皿^{*1}

グリル皿は、撥水性が高く汚れがつきにくいクリアコート加工です。

^{*1} ラクシエファインはフラット焼き網のみ採用。

LAKUCIE Prime

ラクシエプライムだけの安心・便利機能

鍋なし検知機能

鍋を置いていない状態では点火せず、調理中に鍋を持ち上げると弱火になります。1分間、鍋が載っていないと自動消火。消し忘れを防止します。

対応機種 **LAKUCIE Prime** ^{*2} ※2 RTS65AWG35R2NGA-DB, RTS65AWG34R2NGA-Vのみ搭載。



鍋を持ち上げると弱火に。



1分間続くと自動消火します。

揺れピタ

機器本体が震度約4以上の揺れを感知すると自動消火します。

STOP



対応機種 **LAKUCIE Prime** ^{*3} ※3 RTS65AWG35R2NGA-DB, RTS65AWG34R2NGA-Vのみ搭載。

W温度おまかせ

お好みで設定した温度に合わせて自動調節してくれる機能を、左右両方のコンロに搭載。設定時間になると消火するコンロタイマー(1~120分で設定可)も左右同時に使えます。

対応機種 **LAKUCIE Prime**



ステーキ 200°



天ぷら 180°

左右のコンロで同時設定が可能(130℃~220℃、10℃刻み)

●写真は一例です。

バーナー&
トッププレート
の特長



煮こぼれても、拭き取りやすい、「煮こぼれ

シールドバーナー^{※1}

バーナーリングとトッププレートの間および、トッププレートの下にもシールドパッキンを装着し、内部への煮こぼれ浸入をダブルで防ぎます。さらに、バーナーリングは汚れが残りにくいリンナイ独自の設計で、お手入れの手間を軽減します。

※1 バーナーヘッド上部の隙間を一体化することで煮こぼれを防ぐ設計のバーナーです。
●ガラス・パールクリスタルのトッププレートに採用。

汚れがこびりつきにくい
クリアコート加工

煮こぼれがたまりにくい
傾斜設計

温度が低く、煮こぼれが焦げつきにくい
イージークリーン
●ラクシエプライム、ラクシエのみ。
●詳しくはP05をご覧ください。

焦げつきにくい
ヒートシンク構造

バーナーリングの裏側に凹凸にし、熱を放散することで焦げつきを抑えます。

写真はバーナーリングの裏側です。

煮こぼれ
熱が放散
ヒートシンク構造

●写真はイメージです。

煮こぼれガード設計
シールド構造

ダブルシールドパッキン

煮こぼれ 浸入を防ぐ

清掃性と耐久性に優れた トッププレート

ガラス (CERAN® ガラス)



熱に強く、汚れにくい、美しいトッププレート。

ドイツ・ショット社製CERAN®ガラスを採用^{※2}。熱による膨張・収縮がほとんどないため、調理中に高温で割れる心配もありません。

※2 RTS65AWG35R2NGA-DB、RTS65AWG34R2NGA-Vのみ。

クリアグレイジュII



印刷層
ガラス層

独自のガラス結晶化技術によって優れた耐久性を誇り、傷がつきにくく、印刷表面が剥がれにくいので、ずっと色鮮やかに。



ガード設計」。

ワンピースストップ

バーナーリングをトッププレートと一体(ワンピース)に。バーナー周りの隙間がなくなり、コンロ内部への煮こぼれ浸入を防ぎます。しる受け皿がないから、お手入れはごとくをはずしてトッププレートの汚れをサッと拭くだけ。

煮こぼれがたまりにくい
傾斜設計

煮こぼれガード設計
ワンピース構造

従来のコンロ

従来品は隙間が大きい + しる受け皿のお手入れも必要

リンナイのコンロにはさらにこんな工夫も▶▶▶

ワイドごとくで
鍋座りしっかり

従来タイプ

19.9cm

ワイドごとく

23.5cm

フライパンや、大きな鍋を載せても安定感があり、グラつきません。

ガラス

上質で傷がつきにくくキレイが続く。

熱や衝撃に強く、清掃性にも優れたトッププレート。熱による膨張・収縮が少なく、調理中に高温で割れる心配もないから安心です。

クリアブラック

パールクリスタル

衝撃に強い硬質ホーローをさらにカラーホーローでコーティング。

汚れが落ちやすく、清掃性にも優れたトッププレートです。

●ラクシェファインのトッププレートは枠なしタイプです。

ホワイト

クリスタルコート

汚れが落ちやすく、傷つきにくいトッププレート。

ガラス質コーティングを施し、耐久性に優れたお掃除しやすい光沢感あるトッププレートです。

クリームベージュ

●このページで紹介している機能は製品により搭載内容が異なります。詳しくは機能一覧表(P21-22)をご覧ください。

安心機能

しっかり炎を見張る Siセンサーコンロ。

Si センサーコンロ



自動で火力や温度を制御



調理油過熱防止装置

温度センサーが鍋底の温度を見張って、調理油が危険温度になる前に自動消火し、油の発火を防ぎます。

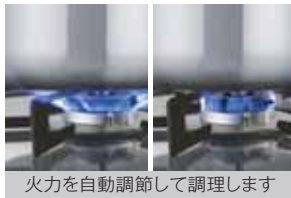

高温自動温度調節機能

炒め物などで鍋底が約250℃になっても消火せず、それ以上温度が上がり過ぎないように火力を自動調節します。

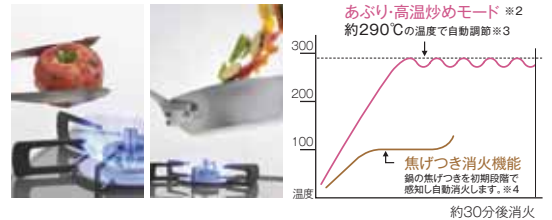

あぶり・高温炒めモード※2

鍋をふる料理やあぶり料理、圧力鍋の調理など通常の炒め物よりもさらに高温になる場合は、あぶり・高温炒め※2スイッチを押します。約290℃までの鍋底温度をキープでき、それ以上温度が上がり過ぎないように火力を自動調節します。

もしもの時も、自動で安心

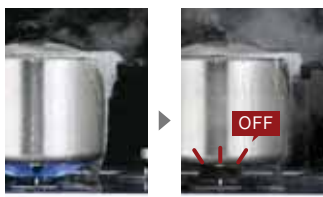

立消え安全装置

煮こぼれや風などで、万一火が消えても自動でガスを止めます。



コンロ消し忘れ消火機能

うっかり火を消し忘れても、約2時間で自動消火します。



焦げつき消火機能※4

煮物などで焦げついた場合、鍋を傷める前に自動消火します。

※1 軽い鍋は調理物を含めて300g以上(一部機種は250g以上)で調理してください。陶器製鍋を使用する場合は長時間の使用は避け、中火以下の火力で使用してください。 ※2 機種により「高温炒め」、「センサー解除」となり、名称が一部異なります。 ※3 あぶり・高温炒めモード中でも、一定温度になると消火する場合があります。 ※4 鍋の材質、調理物の種類、火力によって焦げの程度は異なります。カレーやシチューなど水分の少ない料理は焦げやすくなります。弱火でときどきかき混ぜながら調理してください。土鍋・耐熱ガラス鍋・圧力鍋を使用すると、調理中まれに焦げつき消火機能がはたらき、消火する場合があります。

便利機能



●写真はイメージです。●強火力バーナー、標準バーナーの位置により、操作部の位置も変わります。(写真は左強火力バーナーです。)

調理時間を快適にする 多彩なサポート機能。



●写真はラクシエプライムです。

やさしく使える便利機能

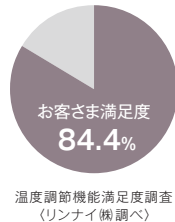

温度調節機能

料理や食材に応じてお好みの温度に設定すれば、160℃～210℃*1の幅広い温度で火加減を自動調節。

調理温度の目安

160℃	180℃	200℃
鶏の唐揚げ、ホットケーキ など	天ぷら、コロッケ、お好み焼き など	ステーキ、ポークソテー など

*1 ラクシエプライムは130℃～220℃(10℃刻み)で設定可能です。



炊飯機能*2

ガスならではの炊き上がりでお米の旨みを引き立てます。「ごはん」「おかゆ」の2つのモードを選択できます。

*2 ラクシエシリーズのみ搭載。
おかゆモードは炊飯スイッチを3秒長押し。

●専用の炊飯釜・炊飯鍋をおすすめします。
詳しくはP20をご覧ください。



コンロタイマー

お好みの設定時間で自動消火。「ゆですぎ」「煮すぎ」を防ぎます。トロ火でじっくり調理する煮込み料理、パスタやレトルト食品にも重宝します。

かんタッチ&見やスイッチ*3

大きな文字とスイッチで、使いやすい配置の操作パネルです。操作面に約30度の傾斜をつけているため、見やすく、腰への負担も軽減します。

*3 ラクシエプライム、ラクシエのみ採用。



湯わかし機能

お湯がわいたら音でお知らせし、自動消火します。さらに、5分間保温*4後の自動消火も可能です。

*4 ラクシエプライムは保温時間のタイマー設定も可能。

おしらせコンロ

コンロ使用中約30分ごとに「ピー」とブザーが鳴って使用中を音でお知らせします。

コンロ点火確認表示

コンロの点火をひと目で確認できます。

グリルの特長



おいしさと安心、使い勝手のよさが魅力の

遠赤外線で、パリッとおいしく

“水無し”だから、もうこ



●写真はイメージです。



グリルの上火には、リンナイ独自の遠赤外線セラミックバーナー^{*1}を採用。業務用機器にも使われている本格的な遠赤外線バーナーで、食材をこんがりおいしく焼き上げます。

^{*1} ラクシエプライム、ラクシエのみ採用。

調理後の水が庫内や床にこぼれる心配が

さらに使いやすい
機能が満載

スムーズグリル

グリルの引き出し幅が広がり、食材の出し入れがしやすい設計。軽くて静かに滑らかにグリルを引き出せます。^{*4}

^{*4} 当社従来品との比較。

●RT64MH7R2-C/RT64JH7S2-C/RT64JH6S2-G、RT34NJH7SA-Cは、引き出しが軽くて静かな「スムーズグリルLight」を搭載しています。

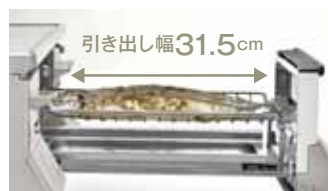

引き出し幅が
従来より
7.3cmアップ



●写真はイメージです。

リンナイの
テーブルコンロは
すべて
水無し
グリル

「水無しグリル」。

ぼさない

毎日の安心をサポート

使用後はグリル皿を
キッチンペーパー^{※2}で拭くだけ

※2 台所用洗剤を含ませてください。



●写真はイメージです。

グリル過熱防止機能

グリル庫内の温度が異常に上がると、自動消火し、発火を防止します。

グリル消し忘れ消火機能

両面焼は約15分、片面焼は約20分で自動消火します。

防災パイプ^{※3}

グリル内部の後方部分に防災パイプを設置し、万一の場合も、炎が外に出ることを防ぎます。

※3 ラクシエプライム、ラクシエのみ採用。



防災パイプ

●写真はRTS65AWG35R2NGA-DBです。

なく、後片づけも負担になりません。

グリルタイマー

設定した時間で自動消火します。魚料理はもちろん、トースターやオーブン代わりとしても活用できます。

設定時間

両面焼

1~15分

片面焼

1~20分

おしらせグリル^{※5}

グリル使用中約5分ごとに音でお知らせします。取り出し忘れの防止や調理時間の目安としてお使いいただけます。

※5 RT64JH7S2-C、RT64JH6S2-G、RT34NJH7SA-Cのみ採用。

グリル点火後



5分ごとに
「ピーピー」

10分→「ピーピー」×2
15分→「ピーピー」×3



ココットプレート



グリルを「オーブン」のように

包丁いらずのポテトグラタン タイマー10分

材料 (3~4人分)

- ジャガイモ…………… 300g
 - ホワイトソース*1…200g
 - ミートソース*1…120g
 - ピザ用チーズ………… 80g
- *1 市販のものを使用。

作り方

- ① ジャガイモをスライサーで薄くスライスし、水さらしてよく水気を切る。
- ② ココットプレートに①を並べ、ホワイトソース、ミートソース、ピザ用チーズの順にのせ、蓋をして「ココットプレート・タイマー設定10分」で加熱する。

LAKUCIEシリーズのグリルで、ラクしておいしい毎日へ。 ココットプレート使いこなしレシピ

焼き魚のニオイは大丈夫？

加熱中は食材の水分が外へ出ようとするため、グリル庫内の魚のニオイが食材につくことはありません。^{※2} 魚を焼いた後にトーストやグラタンをはじめ他の食材を焼いても大丈夫なのです。

※2 消火後、冷める前に食材を取り出してください。



「ノンフライ」でヘルシーに



「あたためモード」で油を落として

生ハムとカマンベールチーズのスティック春巻き

タイマー5分

材料 (春巻き5本分)

- 春巻きの皮…………… 2枚と1/2枚
- 生ハム……………小サイズ10枚
- カマンベールチーズ…………… 80g

作り方

- ① 春巻きの皮は半分に切る。カマンベールチーズは2cm角にカットする。
- ② 春巻きの皮を横に置き、生ハムとカマンベールチーズをのせて手前から巻く。両端を水(分量外)で湿らせてふさぐ。
- ③ ココットプレートに並べ、蓋をして「ココットプレート・タイマー設定5分」で加熱する。

こんな使い方も!

鶏から揚げの南蛮漬け

あたためモード

材料 (2~3人分)

- から揚げ…………… 200g
- 玉ねぎ……………1/4個
- ピーマン…………… 1個
- にんじん…………… 4cm(約30g)
- (A) ● 酢…………… 大さじ4
- しょうゆ……………大さじ3
- 砂糖…………… 大さじ1
- 赤唐辛子……………1本
- 水…………… 1カップ

作り方

- ① から揚げをココットプレートに並べ、蓋をして「あたためモード」で加熱し、余分な油を落とす。
- ② ボウルに(A)を入れて混ぜ、①を入れる。
- ③ 玉ねぎは薄切り、ピーマンとにんじんは千切りにして②に加え、味がなじむまでおく。

レシピ監修:ヤミー/野島ゆきえ



グリル料理

お肉もジューシーに直火が引き出すおいしさ。オープンがなくてもお肉や野菜のグリルが手軽に。



トーストモード

トースター代わりに絶妙な焼き加減のトーストが自動で簡単に。具材も香ばしく焼き上げます。



時短

一度に調理トーストとおかずを同時に調理。朝食の支度やお弁当づくりにおすすめ。

テーブルコンロの選び方

STEP
1

サイズ
をご確認ください。

コンロのサイズ(横幅)

標準	コンパクト
約59cm	約56cm



●キッチンの幅を採寸してぴったりのものをお求めください。キッチンにより奥行きが異なるため、本体前面の操作部が流し台より少し前に出ることがあります。

STEP
2

お好みのタイプをお選びください。

バーナー

フラット&クリーン		従来式
<p>シールドバーナー 【詳しくはP07へ】</p> 	<p>ワンピーストップ 【詳しくはP08へ】</p> 	<p>しる受け皿</p>  <p>ごつく しる受け皿</p>
<p>しる受け皿がなく、凹凸の少ないトッププレート。お手入れはごとくをはずして、サッと拭くだけ。</p>		

グリル 【詳しくはP11へ】

水無し両面焼	水無し片面焼
<p>上火</p>  <p>下火</p> <p>●写真は水無し両面焼タイプの合成です。</p> <p>グリル皿に水を入れる必要がなく、食材を裏返す手間もいりません。</p>	 <p>●写真は水無し片面焼タイプの合成です。</p> <p>グリル皿に水を入れる必要はありません。</p>

トッププレート 【詳しくはP07-08へ】

ガラス	パールクリスタル	クリスタルコート
<p>SCHOTT CERAN®</p> <p>クリアグレージュII</p> <p>クリアブラック</p> <p>熱に強く、汚れにくい、美しいトッププレート。</p> <p>上質で傷がつきにくく、キレイが続く。</p>	<p>ホワイト</p> <p>衝撃に強い硬質ホーローをカラーホーローでコーティング*1</p>	<p>クリームベージュ</p> <p>丈夫で光沢感のある素材。</p>

*1 ラクシエファインのトッププレートは枠なしタイプです。

STEP
3

壁の位置をご確認ください。

コンロの強火力	壁が	壁が	コンロの強火力
左	右側	左側	右

STEP
4

ガス種をご確認ください。

12A・13A	LPG
---------	-----

LAKUCIE Prime



標準幅 59cm タイプ	バーナー シールドバーナー	
	水無し両面焼グリル	
	ガラス	前面パネル
	クリアグレイージュII	ダークブラウン

強火力左 RTS65AWG35R2NGA-DBL (51-8286)  付属
 強火力右 RTS65AWG35R2NGA-DBR (51-8295)

希望小売価格(税込) **¥170,500** (税抜¥155,000)

製品機能

オートグリル機能	イージークリーン	W温度おまかせ	鍋なし検知機能	揺れピタ
ココットプレート対応	お手入れかんたんグリル	温度調節機能	炊飯機能	湯わかし機能
コンロタイマー	グリルタイマー	スムーズグリル	グリル過熱防止機能	



標準幅 59cm タイプ	バーナー シールドバーナー	
	水無し両面焼グリル	
	ガラス	前面パネル
	クリアアイスグレイージュII	シルバー

強火力左 RTS65AWG34R2NGA-VL (51-8308)  付属
 強火力右 RTS65AWG34R2NGA-VR (51-8316)

希望小売価格(税込) **¥170,500** (税抜¥155,000)



標準幅 59cm タイプ	バーナー シールドバーナー	
	水無し両面焼グリル	
	ガラス	前面パネル
	クリアブラック	ダークブラウン

強火力左 RTS65AWG36R2GA-DBL (51-8325)  付属
 強火力右 RTS65AWG36R2GA-DBR (51-8333)

希望小売価格(税込) **¥146,300** (税抜¥133,000)

製品機能

オートグリル機能	イージークリーン	W温度おまかせ	鍋なし検知機能	揺れピタ
ココットプレート対応	お手入れかんたんグリル	温度調節機能	炊飯機能	湯わかし機能
コンロタイマー	グリルタイマー	スムーズグリル	グリル過熱防止機能	



標準幅 59cm タイプ	バーナー シールドバーナー	
	水無し両面焼グリル	
	ガラス	前面パネル
	クリアミッドグレイ	シルバー

強火力左 RTS65AWG31R2GA-VL (51-8341)  付属
 強火力右 RTS65AWG31R2GA-VR (51-8359)

希望小売価格(税込) **¥146,300** (税抜¥133,000)

LAKUCIE



標準幅 59cm タイプ	バーナー シールドバーナー	
	水無し両面焼グリル	
	パールクリスタル ブラック	前面パネル レッド

強火力左 RTS65AWK1RGA-AL (51-8367) 

強火力右 RTS65AWK1RGA-AR (51-8375)

希望小売価格 (税込) **¥126,500** (税抜¥115,000)

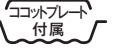

標準幅 59cm タイプ	バーナー シールドバーナー	
	水無し両面焼グリル	
	パールクリスタル カフェベージュ	前面パネル シャンパン

強火力左 RTS65AWK14RGA-CL (51-8384) 

強火力右 RTS65AWK14RGA-CR (51-8392)

希望小売価格 (税込) **¥126,500** (税抜¥115,000)

製品機能

オートグリル機能	イージークリーン	W温度おまかせ	鍋なし検知機能	揺れピタ
ココットプレート対応	お手入れかんたんグリル	温度調節機能	炊飯機能	湯わかし機能
コンロタイマー (標準バーナーのみ)	グリルタイマー	スムーズグリル	グリル過熱防止機能	

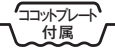

標準幅 59cm タイプ	バーナー シールドバーナー	
	水無し両面焼グリル	
	パールクリスタル ホワイト	前面パネル ホワイト

強火力左 RTS65AWK3RGA-WL (51-8405) 

強火力右 RTS65AWK3RGA-WR (51-8414)

希望小売価格 (税込) **¥126,500** (税抜¥115,000)



標準幅 59cm タイプ	バーナー シールドバーナー	
	水無し両面焼グリル	
	パールクリスタル ブラック	前面パネル シャンパン

強火力左 RTS65AWK1RA-CL (51-8244) ●ココットプレートは
強火力右 RTS65AWK1RA-CR (51-8252) 付属していません。

希望小売価格 (税込) **¥114,400** (税抜¥104,000)

製品機能

オートグリル機能	イージークリーン	W温度おまかせ	鍋なし検知機能	揺れピタ
ココットプレート対応	お手入れかんたんグリル	温度調節機能	炊飯機能	湯わかし機能
コンロタイマー (標準バーナーのみ)	グリルタイマー	スムーズグリル	グリル過熱防止機能	

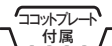

標準幅 59cm タイプ	バーナー ワンビーストップ	
	水無し両面焼グリル	
	クリスタルコート クリームベージュ	前面パネル ホワイトトーン

強火力左 RT66WH7RGA-CWL (51-8481) 
 強火力右 RT66WH7RGA-CWR (51-8499)

希望小売価格(税込) **¥97,900** (税抜¥89,000)

[ココットプレート付属なし]

強火力左 RT66WH7RA-CWL (51-8626)
 強火力右 RT66WH7RA-CWR (51-8635)

希望小売価格(税込) **¥86,900** (税抜¥79,000)

製品機能

オートグリル機能	イージークリーン	W温度おまかせ	鍋なし検知機能	揺れピタ
ココットプレート対応	お手入れかんたんグリル	温度調節機能	炊飯機能	湯わかし機能
コンロタイマー(標準バーナーのみ)	グリルタイマー	スムーズグリル	グリル過熱防止機能	

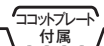

標準幅 59cm タイプ	バーナー ワンビーストップ	
	水無し両面焼グリル	
	クリスタルコート ブラック	前面パネル レッドトーン

強火力左 RT66WH1RGA-BAL (51-8503) 
 強火力右 RT66WH1RGA-BAR (51-8511)

希望小売価格(税込) **¥97,900** (税抜¥89,000)



標準幅 59cm タイプ	バーナー ワンビーストップ	
	水無し両面焼グリル	
	クリスタルコート ブラック	前面パネル グレートーン

強火力左 RT66WH1RGA-BGL (51-8529) 
 強火力右 RT66WH1RGA-BGR (51-8537)

希望小売価格(税込) **¥97,900** (税抜¥89,000)

製品機能

オートグリル機能	イージークリーン	W温度おまかせ	鍋なし検知機能	揺れピタ
ココットプレート対応	お手入れかんたんグリル	温度調節機能	炊飯機能	湯わかし機能
コンロタイマー(標準バーナーのみ)	グリルタイマー	スムーズグリル	グリル過熱防止機能	



標準幅 59cm タイプ	バーナー ワンビーストップ	
	水無し両面焼グリル	
	パールクリスタル ブラック	前面パネル グレートーン

強火力左 RT66WC1RA-BGL (51-8643) ●ココットプレートは
 強火力右 RT66WC1RA-BGR (51-8651) 付属していません。

希望小売価格(税込) **¥108,900** (税抜¥99,000)

スタンダード



標準幅 59cm タイプ	バーナー ワンピーストップ	
	水無し片面焼グリル	
	クリスタルコート	前面パネル
	クリームベージュ	クリームトーン

強火力左 RT64MH7R2-CL (51-5725)
強火力右 RT64MH7R2-CR (51-5733)

希望小売価格(税込) **¥64,900** (税抜¥59,000)

製品機能

温度調節機能	コンロタイマー(標準バーナーのみ)
おしらせコンロ	グリルタイマー
おしらせグリル	スムーズグリルLight
グリル過熱防止機能	



標準幅 59cm タイプ	バーナー ワンピーストップ	
	水無し片面焼グリル	
	クリスタルコート	前面パネル
	クリームベージュ	クリームトーン

強火力左 RT64JH7S2-CL (51-5708)
強火力右 RT64JH7S2-CR (51-5716)

希望小売価格(税込) **¥57,200** (税抜¥52,000)

製品機能

温度調節機能	コンロタイマー
おしらせコンロ	グリルタイマー
おしらせグリル	スムーズグリルLight
グリル過熱防止機能	



標準幅 59cm タイプ	バーナー ワンピーストップ	
	水無し片面焼グリル	
	クリスタルコート	前面パネル
	ブラック	ブラックトーン

強火力左 RT64JH6S2-GL (51-5686)
強火力右 RT64JH6S2-GR (51-5695)

希望小売価格(税込) **¥57,200** (税抜¥52,000)

製品機能

温度調節機能	コンロタイマー
おしらせコンロ	グリルタイマー
おしらせグリル	スムーズグリルLight
グリル過熱防止機能	



標準幅 59cm タイプ	バーナー ワンピーストップ	
	グリル無し	
	クリスタルコート	前面パネル
	ブラック	ブラックトーン

強火力左 RT64-2H6S-L (51-5865)
強火力右 RT64-2H6S-R (51-5873)

希望小売価格(税込) **¥44,000** (税抜¥40,000)

製品機能

温度調節機能	コンロタイマー
おしらせコンロ	グリルタイマー
おしらせグリル	スムーズグリルLight
グリル過熱防止機能	

その他のテーブルコンロ



コンパクト幅
56cm
タイプ

バーナー ワンピーストップ	
水無し片面焼グリル	
クリスタルコート	前面パネル
クリームページュ	シャンパンメタリック

強火力左 RT34NJVH7SA-CL (51-7515)

強火力右 RT34NJVH7SA-CR (51-7523)

希望小売価格(税込) **¥47,300** (税抜¥43,000)

製品機能

温度調節機能	コンロタイマー
おしらせコンロ	グリルタイマー
おしらせグリル	スムーズグリルLight
グリル過熱防止機能	



コンパクト幅
56cm
タイプ

バーナー しる受け皿	
グリル無し	
フッ素	前面パネル
シルバー	シルバー

強火力左 RTS-336-2FTS(SL) A-L (51-7450)

強火力右 RTS-336-2FTS(SL) A-R (51-7468)

希望小売価格(税込) **¥38,500** (税抜¥35,000)



1口
タイプ

バーナー しる受け皿
グリル無し
ステンレストッププレート

RTS-1NDC (51-7310)

希望小売価格(税込) **¥9,900** (税抜¥9,000)

●1口タイプのコンロは、Siセンサーコンロではありません。
揚げ物調理には使用しないでください。

製品機能

オートグリル機能 「姿焼」「切身」「干物」の種類と焼き加減を選択すれば、お好みの焼き具合で魚を焼き上げ、自動で消火します。	イージークリーン 焦げつきや汚れの原因となる、トッププレート表面の温度上昇を抑えます。	W温度おまかせ 設定した温度に合わせて自動調節してくれる機能を、左右両方のコンロに搭載。	鍋なし検知機能 鍋を置いていない状態では点火せず、鍋を持ち上げると弱火になり、1分後に消火します。	揺れピタ 機器本体が震度約4以上の揺れを感知すると自動消火します。
ココットプレート対応 グリル庫内の油污れを99.9%カットし、お手入れの負担を軽減する蓋付きプレート。蓋のスリットから直火がしっかり届き、おいしく焼き上げます。	お手入れかんたんグリル グリルは、取り外しも分解も簡単にできて、お掃除がしやすい。しっかり洗えるから、毎日気持ちよく調理できます。	温度調節機能 料理や食材に応じてお好みの温度に設定すれば、160℃～210℃の幅広い温度で火加減を自動調節。	炊飯機能^{※1} ガスならではの炊き上がりでお米の旨みを引き立てます。「ごはん」「おかゆ」の2つのモードを選択できます。 ※1 ラクシエシリーズのみ搭載。おかゆモードは炊飯スイッチを3秒長押し。	湯わかし機能 お湯がわいたら音でお知らせし、自動消火します。さらに、5分間保温 ^{※2} 後の自動消火も可能です。 ※2 ラクシエプライムは保温時間のタイマー設定も可能。
コンロタイマー お好みの設定時間で自動消火。「ゆですぎ」「煮すぎ」を防ぎます。トロ火でじっくり調理する煮込み料理、パスタやレトルト食品にも重宝します。	おしらせコンロ コンロ使用中約30分ごとに音でお知らせ。調理時間の目安や消し忘れ防止に。	グリルタイマー 設定した時間で自動消火します。魚料理はもちろん、トースターやオーブン代わりとしても活用できます。	おしらせグリル グリル使用中約5分ごとに音でお知らせ。調理時間の目安や取り出し忘れ防止に。	スムーズグリル グリルの引き出し幅が広がり、食材の出し入れがしやすい設計。軽くて静かに滑らかにグリルを引き出せます。
スムーズグリルLight 引き出しが軽くて静か。滑らかにグリルを引き出せます。	グリル過熱防止機能 グリル庫内の温度が異常に上がると、自動消火し、発火を防止します。			

オプション



コンロでごはんを炊く

直火でふっくら炊き上げます。

- 水加減が見やすい、水位目盛り。●鍋の内側は、お手入れしやすいフッ素加工。

3合炊き炊飯釜「つつみ炊きKAMADO」

RTR-03E [かまど炊き仕様] (51-7943)

高さ21.1×幅29×奥行20.2cm(取手を含む)

希望小売価格(税込)¥14,300(税抜¥13,000)



二重構造だからご飯がふっくら。

3合炊き炊飯鍋

RTR-300D1 (40-3381)

高さ16.5×幅34.5×奥行21cm(取手を含む)

希望小売価格(税込)¥7,370(税抜¥6,700)



5合炊き炊飯鍋

RTR-500D (51-7714)

高さ17.2×幅34.2×奥行22.3cm(取手を含む)

希望小売価格(税込)¥9,020(税抜¥8,200)



グリルで多彩な料理を 焼き魚以外にも用途はいろいろ。

ココットプレート(ラクシエブライム、ラクシエ、ラクシエファイン用)



焼き網の代わりに使えて便利です。



RBO-PC91SA (52-6511)

高さ5×幅22.8×奥行30.6cm

希望小売価格(税込)¥11,000(税抜¥10,000)

●RTS65AWK1RA-C、RT66WH7RA-CW、RT66WC1RA-BGはテーブルコンロ本体に付属していません。

蓋のみ



RBO-PC91SA-FT1 (52-6481)

高さ2.8×幅22.8×奥行30.6cm

希望小売価格(税込)¥3,410(税抜¥3,100)

クッキングプレート(両面焼用)

両面焼グリルにセットするだけで、トースト・クッキーや冷凍食品などの調理が便利になります。



RCP-65V (52-6438)

高さ5.8×幅17.2×奥行29.8cm

希望小売価格(税込)¥4,510(税抜¥4,100)

クッキングプレート(水無し片面焼用)



RCP-60M (40-1875)

高さ1.6×幅19.4×奥行25.7cm

希望小売価格(税込)¥3,740(税抜¥3,400)

魚とって

- リンナイ製ガスコンロのグリル専用です。

網に付いた焼き魚も取り出しやすいので、身くずれしにくく見た目よく仕上がります。網のお手入れにも便利です。

RTO-ST1(A) (51-1762)

希望小売価格(税込)¥1,078(税抜¥980)

- フッ素焼き網には使用しないでください。フッ素加工がはがれる場合があります。



ハッチガード

- 標準約59cm後方排気シリーズ専用です。

コンロの後背部が、炒めものや煮こぼれで汚れるのをガードします。

フタ式なので、元栓の開閉・ゴムの点検ができます。

RBG-600F [フッ素加工(ブラック)] (40-3385)

希望小売価格(税込)¥5,390(税抜¥4,900)

RBG-600FSL [フッ素加工(シルバー)] (40-8922)

希望小売価格(税込)¥5,390(税抜¥4,900)



マウスガード

- 適用機種:ラクシエシリーズ
- 取り付けは販売店が作業を行います。お客様ご自身で取り付けることはできません。

コンロ内へのネズミの侵入を防止します。

RTO-MG1 (51-8095)

希望小売価格(税込)¥15,400(税抜¥14,000)

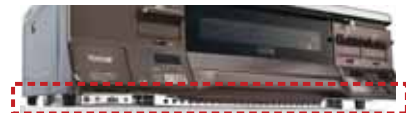

防熱板 ●リンナイ製ガスコンロ専用です。コンロまわりの天井・壁・流し台・調理台などを熱から守ります。

- 設置場所で、可燃性の壁(ステンレス板などを張りつけた可燃性の壁も含む)から15cm、上部はトッププレート上面より100cm以上離して設置できない場合は必ず防熱板を取り付けてください。

RB-55S2(側壁用)

(52-2354) 高さ34×幅55×厚み1.9cm

希望小売価格(税込)¥9,680(税抜¥8,800)

- 壁面にビスで固定します。

- トッププレートの端から側壁まで2cm以上必要です。

RB-60B2(後壁用)

(52-2362) 高さ34×幅60×厚み1.05cm

希望小売価格(税込)¥9,350(税抜¥8,500)

- 壁面にビスで固定します。

- トッププレートの端から後壁まで2cm以上必要です。

RB-90T(天井用)

(52-2388) 幅90×奥行55×厚み1.05cm

希望小売価格(税込)¥22,000(税抜¥20,000)

- 天井面にビスで固定します。

RB-T40SG2(ガラス・パールクリスタル

クリスタルコートタイプ用)

(52-2400) 高さ40.3×幅42×厚み1.52cm

希望小売価格(税込)¥16,500(税抜¥15,000)

- トッププレートの端から側壁まで0.8cm以上必要です。

RB-T40SM2(フッ素用)

(52-2418) 高さ40.3×幅42×厚み1.52cm

希望小売価格(税込)¥16,500(税抜¥15,000)

- トッププレートの端から側壁まで0.8cm以上必要です。

- 一部ご使用いただけないコンロがございますので取扱説明書をご確認ください。

RB-50S2(流し台・調理台)

(52-2397) 高さ15×幅4×奥行50×厚み1.9cm

希望小売価格(税込)¥8,140(税抜¥7,400)

- コンロの側面と流し台・調理台との間が2cm以上必要です。

ガラストップをいつまでもきれいにお使いいただくために



ガラストップクリーナー(専用別売品)

トッププレートの頑固な汚れや、焦げつきを手軽にクリーニング。

部品コード:820-051-000

希望小売価格(税込) ¥1,045(税抜¥950)

内容量:250g



スクレーパー(オルファ(株)製)

刃とホルダーの一体型。ステンレス刃で水洗いできます。

スクレーパーS型 品番:35SB

オープン価格 <http://www.olfa.co.jp>

- こちらのページに掲載のオプション品(マウスガードを除く)は、Rinnai Style(リンナイスタイル)にてご購入いただけます。

簡単・便利、交換部品やお手入れ用品は公式オンラインストアで注文できます

Rinnai Style



パソコンで
お買い物

<https://www.rinnai-style.jp>

リンナイスタイル

Q 検索



スマートフォンで
お買い物



機能一覧表

サイズ	標準 約59cm						
バーナーのタイプ	シールドバーナー						
グリルの種類	水無し両面焼						
トッププレートの素材	ガラス		パールクリスタル	クリスタルコート			
基本型式	RTS65AWG35R2NGA-DB RTS65AWG34R2NGA-V	RTS65AWG36R2GA-DB RTS65AWG31R2GA-V	RTS65AWK1RGA-A RTS65AWK14RGA-C RTS65AWK3RGA-W RTS65AWK1RA-C	RT66WH7RGA-CW RT66WH7RA-CW	RT66WH1RGA-BA		
掲載ページ	15ページ	15ページ	16ページ	17ページ	17ページ		
安全性能	消し忘れ消火機能	大・中・グリル	大・中・グリル	大・中・グリル	大・中・グリル		
	立消え安全装置	大・中・グリル	大・中・グリル	大・中・グリル	大・中・グリル		
	調理油過熱防止装置	大・中	大・中	大・中	大・中	大・中	
	焦げつき消火機能	大・中	大・中	大・中	大・中	大・中	
	グリル過熱防止機能	●	●	●	●	●	
	鍋なし検知機能	●					
	揺れピタ	●					
	高温モード(あぶり・高温炒めスイッチ)	大	大	大	大	大	
	コンロ点火確認表示	コンロ・グリル	コンロ・グリル	コンロ・グリル	コンロ・グリル	コンロ・グリル	
	点火ロック	●	●	●	●	●	
操作性	中点火機能	大・中	大・中	大・中	大	大	
	操作パネル	●	●	●	●	●	
	ラク点火 火力調節	レバー式(コンロ部)	レバー式(コンロ部)	レバー式(コンロ部)	レバー式	レバー式	
	グリル	スムーズグリル	スムーズグリル	スムーズグリル	スムーズグリル	スムーズグリル	
	調理性能	W温度おまかせ	●	●			
		温度調節機能	大・中(130~220℃)	大・中(130~220℃)	大(160~210℃)	大(160~210℃)	大(160~210℃)
		高温自動温度調節機能	大・中	大・中	大・中	大・中	大・中
		コンロタイマー	大・中(1~120分)	大・中(1~120分)	中(1~90分)	中(1~90分)	中(1~90分)
		おしらせコンロ					
	炊飯機能	中	中	中	中	中	
湯わかし機能	中(保時間変更可)	中(保時間変更可)	大(沸とう消火、5分保温)	大(沸とう消火、5分保温)	大(沸とう消火、5分保温)		
グリル部	グリルタイマー	●(1~15分)	●(1~15分)	●(1~15分)	●(1~15分)	●(1~15分)	
	おしらせグリル						
	オートグリル機能	●	●	●			
	ココットプレート対応	●(付属)	●(付属)	●(付属) ※RTS65AWK1RA-Cは別売です。	●(付属) ※RT66WH7RA-CWは別売です。	●(付属)	
お手入れ性能	バーナー	●	●	●			
	グリル	イージークリーン	●	●	●		
		クリアコートグリル皿	●	●	●		
		汚れカバー	●	●	●		
分解グリル	●	●	●	●	●		
その他	電源	乾電池(DC3V)	乾電池(DC3V)	乾電池(DC3V)	乾電池(DC3V)	乾電池(DC3V)	
	電池交換サイン	●	●	●	●	●	
	魚とって付属			● ※RTS65AWK1RA-Cのみ付属です。			

仕様一覧表

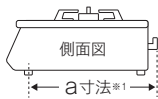

※1 a寸法は2ロタイプのみ。

基本型式	RTS65AWG35R2NGA-DB RTS65AWG34R2NGA-V	RTS65AWG36R2GA-DB RTS65AWG31R2GA-V	RTS65AWK1RGA-A RTS65AWK14RGA-C RTS65AWK3RGA-W RTS65AWK1RA-C	RT66WH7RGA-CW RT66WH7RA-CW	RT66WH1RGA-BA					
外形寸法mm/高さ×幅×奥行 (a寸法)	218×596×493(385)	218×596×493(385)	218×596×493(385)	218×596×495(385)	218×596×495(385)					
グリル庫内寸法mm/高さ×幅×奥行	60×243×318	60×243×318	60×243×318	60×243×325	60×243×325					
質量kg	16.5	16	17 ※RTS65AWK1RA-Cは別売です。	13.5 ※RT66WH7RA-CWは別売です。	13.5					
ガス接続	9.5mmφガス用ゴム管									
点火方式	プッシュ式、連続スパーク方式									
ガス消費量 kW (kcal/h) (kg/h)	ガス種	13A	LPG	13A	LPG	13A	LPG	13A	LPG	
	強火力バーナー	4.20(3.610)	4.20(0.301)	4.20(3.610)	4.20(0.301)	4.20(3.610)	4.20(0.301)	4.20(3.610)	4.20(0.301)	
	強火力バーナー(トロ火)	0.37(3.20)	0.45(0.032)	0.37(3.20)	0.45(0.032)	0.37(3.20)	0.45(0.032)	0.47(4.00)	0.50(0.036)	
	標準バーナー	2.97(2.550)	2.97(0.213)	2.97(2.550)	2.97(0.213)	2.97(2.550)	2.97(0.213)	2.97(2.550)	2.97(0.213)	
	標準バーナー(トロ火)	0.37(3.20)	0.42(0.030)	0.37(3.20)	0.42(0.030)	0.37(3.20)	0.42(0.030)	0.40(3.40)	0.42(0.030)	
	グリル	1.86(1.600)	1.94(0.139)	1.86(1.600)	1.94(0.139)	1.86(1.600)	1.94(0.139)	1.90(1.640)	2.00(0.143)	
	全点火時	8.60(7.400)	8.60(0.614)	8.60(7.400)	8.60(0.614)	8.60(7.400)	8.60(0.614)	8.60(7.400)	8.60(0.614)	
省エネ性能	コンロ部	目標年度2006年度	●		●		●		●	
		省エネ基準達成率	100%		100%		100%		100%	
		エネルギー消費効率	56.3%		56.3%		56.3%		56.3%	
	グリル部	強火力バーナー	56.3%		56.3%		56.3%		56.3%	
		標準バーナー	56.3%		56.3%		56.3%		56.3%	
		区分名	C		C		C		C	
グリル部	目標年度2008年度	●		●		●		●		
	省エネ基準達成率	100%		100%		100%		100%		
	エネルギー消費効率	211Wh		211Wh		211Wh		211Wh		
区分名	L		L		L		L			

標準 約59cm				コンパクト 約56cm		1口タイプ			
ワンピーストップ				水無し片面焼		水無し片面焼			
				グリル無し		する受け皿			
				グリル無し		グリル無し			
パールクリスタル		クリスタルコート				フッ素		ステンレス	
RT66WH1RGA-BG	RT66WC1RA-BG	RT64MH7R2-C	RT64JH7S2-C RT64JH6S2-G	RT64-2H6S	RT34NJH7SA-C	RTS-336-2FTS(SL)A	RTS-1NDC		
17ページ	17ページ	18ページ	18ページ	18ページ	19ページ	19ページ	19ページ	19ページ	
大・中・グリル	大・中・グリル	大・中・グリル	大・中・グリル	大・中	大・中・グリル	大・中	大・中	大	
大・中	大・中	大・中	大・中	大・中	大・中	大・中	大・中		
●	●	●	●		●				
大	大	大	大	大	大	大	大		
コンロ・グリル	コンロ・グリル	コンロ・グリル	コンロ・グリル	コンロ					
●	●	●	●	●					
大	大	大	大	大					
●	●	●	●	●	●				
レバー式	レバー式	レバー式	レバー式	レバー式	回転式	回転式	回転式		
スムーズグリル	スムーズグリル	スムーズグリルLight	スムーズグリルLight		スムーズグリルLight				
大(160~210℃)	大(160~210℃)	大(160~210℃)							
大・中	大・中	大・中	大・中	大・中	大・中	大・中	大・中		
中(1~90分)	中(1~90分)	中(1~90分)							
中	中		●	●					
大(沸とう消火、5分保温)	大(沸とう消火、5分保温)								
●(1~15分)	●(1~15分)	●(1~20分)	●	●		●			
●(付属)	●(別売り)								
●	●	●	●		●				
乾電池(DC3V)	乾電池(DC3V)	乾電池(DC3V)	乾電池(DC3V)	乾電池(DC3V)	乾電池(DC3V)	乾電池(DC3V)	乾電池(DC3V)		
●	●	●	●	●	●	●	●		

RT66WH1RGA-BG	RT66WC1RA-BG	RT64MH7R2-C	RT64JH7S2-C RT64JH6S2-G	RT64-2H6S	RT34NJH7SA-C	RTS-336-2FTS(SL)A	RTS-1NDC		
218×596×495(385)	218×596×495(385)	218×596×452(358)	218×596×452(358)	218×596×448(358)	218×560×444(358)	203×564×448(352.7)	99×293×296(-)		
60×243×325	60×243×325	67×233×323	67×233×323	—	67×233×323	—	—		
13.5	12.5	8	8	6	7.5	6	1.8		
9.5mmφガス用ゴム管 プッシュ式、連続スパーク方式	9.5mmφガス用ゴム管 プッシュ式、連続スパーク方式	9.5mmφガス用ゴム管 プッシュ式、連続スパーク方式	9.5mmφガス用ゴム管 プッシュ式、連続スパーク方式	9.5mmφガス用ゴム管 プッシュ式、連続スパーク方式	9.5mmφガス用ゴム管 プッシュ式、連続スパーク方式	9.5mmφガス用ゴム管 回転式、連続スパーク方式	9.5mmφガス用ゴム管 回転式、連続スパーク方式		
13A LPG	13A LPG	13A LPG	13A LPG	13A LPG	13A LPG	13A LPG	13A LPG	13A LPG	13A LPG
4.20(3.610) 0.47(400)	4.20(3.610) 0.47(400)	4.20(3.610) 0.47(400)	4.20(3.610) 0.47(400)	4.20(3.610) 0.47(400)	4.20(3.610) 0.47(400)	4.20(3.610) 0.47(400)	4.21(0.301) 0.47(400)	3.50(3.010) 0.40(340)	3.51(0.251) 0.42(0.030)
2.97(2.550) 0.40(340)	2.97(2.550) 0.42(0.030)	2.97(2.550) 0.40(340)	2.97(2.550) 0.42(0.030)	2.97(2.550) 0.40(340)	2.97(2.550) 0.42(0.030)	2.97(2.550) 0.42(0.030)	2.97(0.213) 0.40(340)	2.45(2.110) 0.40(340)	2.46(0.176) 0.40(340)
1.90(1.640) 0.40(340)	2.00(0.143) 0.40(340)	1.90(1.640) 0.40(340)	1.33(1.140) 0.40(340)	1.33(1.140) 0.40(340)	1.33(1.140) 0.40(340)	1.33(1.140) 0.40(340)	1.33(0.095) 0.40(340)	6.1(5.250) 0.40(340)	6.1(0.436) 0.40(340)
8.60(7.400) 0.40(340)	8.60(7.400) 0.40(340)	8.10(6.970) 0.40(340)	8.00(0.571) 0.40(340)	8.10(6.970) 0.40(340)	6.42(5.520) 0.40(340)	8.10(6.970) 0.40(340)	8.00(0.571) 0.40(340)	6.1(5.250) 0.40(340)	6.1(0.436) 0.40(340)
●	●	●	●	●	●	●	●		
100%	100%	100%	100%	110%	100%	110%	101%		
56.3%	56.3%	56.3%	56.3%	56.3%	56.3%	56.3%	52.0%		
56.3%	56.3%	56.3%	56.3%	56.3%	56.3%	56.3%	52.0%		
56.3%	56.3%	56.3%	56.3%	56.3%	56.3%	56.3%	57.0%		
C	C	C	C	A	C	A	A		
●	●	●	●	—	●	—	—		
100%	100%	13A:105%・LPG:113%	13A:105%・LPG:113%	—	13A:105%・LPG:113%	—	—		
211Wh	211Wh	13A:180Wh・LPG:167Wh	13A:180Wh・LPG:167Wh	—	13A:180Wh・LPG:167Wh	—	—		
L	L	J	J	—	J	—	—		

レンジフードを取り替えて 快適キッチン。

プレミアム OGR シリーズ

-FUJIOH-

10年間ファンのお掃除不要^{※1}。オイルスマッシャー搭載。

高速回転ディスクが油の浸入をブロック。

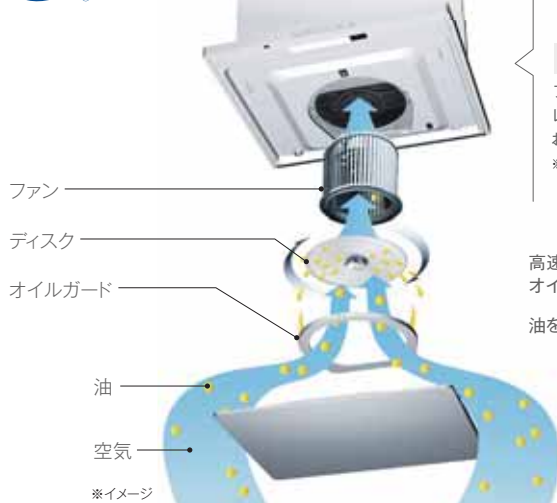
レンジフード内部^{※2}に付着する油は
わずか約**2%**^{※3}普及製品[※]の約1/10以下に削減ファン・
レンジフード内部
お掃除不要^{※1}
※普及製品:BDR-3HL
(富士工業(株)製)高速回転するディスク。
オイルスマッシャーまでで
油を約**90%**キャッチ!^{※3}オイルスマッシャー
効果が見える
WEB動画公開中!

いつものお掃除も簡単に。

1 取りはずしが
簡単な整流板
[ファンシークリーン]2 凹凸が少ない
一体クリーンパネル
[ファンシークリーン]3 取りはずしが簡単な
オイルガード
[ファンシークリーン]4 抗ウイルス^{※4}、抗菌^{※5}効果のある塗料を使用
親水系コート+
凹凸のないディスク
[親水系コート]

●実際のお手入れでは必ず手袋を着用してください。

※1 「お掃除不要」とは、レンジフード内部が汚れないという意味ではありません。普及製品:BDR-3HL(富士工業(株)製)の1年間相当の油が付着する期間が、オイルスマッシャー搭載製品は約10年となるため、製品設計上の標準使用期間中はお掃除をする必要がないとしています。普及製品について1年に1回ファンを清掃することを前提としています。 ※2 内部:ケーシング ※3 各数値:汚れ具合は富士工業(株)規定の試験方法によるものであり、設置環境や使用方法により異なる場合があります。 ※4 試験機関名:一般財団法人 日本繊維製品品質技術センター、試験方法:ISO21702 汚れの付着していない状態で試験であり、汚れ等が付着した場合には効果を発揮しない場合があります。また、すべてのウイルスに対する効果はありません。 ※5 試験機関名:一般財団法人 ボーケン品質評価機構、試験方法:JIS Z 2801 汚れの付着していない状態で試験であり、汚れ等が付着した場合には効果を発揮しない場合があります。また、すべての細菌に対する効果はありません。 ●整流板、一体クリーンパネルは、日常のお手入れでふいてください。

プレミアム OGR シリーズ

ハイグレード XGR シリーズ

-FUJIOH-

使いやすさにもこだわった、便利な機能。

風量おまかせ運転

調理状況に応じて、風量を自動でコントロール^{※6}。温度センサーが検知し、高温調理時は強運転で、吸いきれてなかった油煙をしっかりキャッチ。低温調理時は、弱運転で静かに油煙を吸い、快適な調理空間を実現します。必要以上に風量を上げないので、消費電力も削減します。



8×8複眼タイプ

強運転と比較して
消費電力約**50%**
削減^{※7,8,9}

●温度センサーの照射はイメージです。

※6 調理機器側で風量を切り替える機能を搭載している場合は「AUTOモード」、「グリルモード」は調理機器側の機能が優先される場合があります。設定については調理機器の取扱説明書をご覧ください。 ※7 測定方法:富士工業(株)調べによる「4名家族世帯の1週間の標準メニュー」を1品ずつガスコンロで調理した場合の削減率を計算したものです。 ※8 レンジフードのモーターの電力消費量は、60Hz・ダクト配管25m相当時での試算であり、「強」運転と「風量おまかせ運転」での比較。また、コンロ点火から消火して3分タイマー終了後までの消費電力を測定しています。 ※9 数値は富士工業(株)規定の試験方法によるものであり、設置環境や使用方法により異なる場合があります。

レンジフード専用メーカーの
先進技術を結集。

OILSMASHER オイルスマッシャー

- 風量おまかせ運転
- DCモーター
- 一定風量制御
- LED照明
- シロッコファン
- オイルガード
- 一体クリーンパネル
- 整流板
- ファンシークリーン
- 親水系コート
- ソフトタッチスイッチ
- 常時換気
- 3段階タイマー
- お手入れランプ
- 切り忘れ防止タイマー
- コンロ連動
- リモコン対応(別売品)
- 抗ウイルス・抗菌
- スライド前幕板
- スライド横幕板(別売品)
- 600mm 離隔対応
- 同時給排(別売品)
- 電動密閉式シャッター対応(別売品)
- 市販電動給気ダンパー連動(別売品)



SV/シルバーメタリック ●上部スライド前幕板は付属品です。

総高さ44.5cm~73.5cm

幅60cm	幅75cm	幅90cm
OGR-REC-AP602R/L SV(シルバーメタリック) 品名コード:(R)41-3899 (L)41-3881 希望小売価格(税込)¥257,950(税抜¥234,500)	OGR-REC-AP752R/L SV(シルバーメタリック) 品名コード:(R)41-3903 (L)41-3938 希望小売価格(税込)¥270,710(税抜¥246,100)	OGR-REC-AP902R/L SV(シルバーメタリック) 品名コード:(R)41-3911 (L)41-3929 希望小売価格(税込)¥283,360(税抜¥257,600)

●天井取付タイプOGRシリーズ、横壁取付タイプOGRシリーズも受注生産可能です。(価格・納期についてはお問合せください)
●別売品:交換部品・取替周辺部材についてはP25-26をご覧ください。 ●R:右上方・右側方・右後方排気/L:左上方・左側方・左後方排気
●整流板、一体クリーンパネルは日常のお手入れでふいてください。

ハイグレード

XGR シリーズ クリーンフード(ノンフィルター・スリム型)

省エネ運転で、消費電力を削減。
しかも、お掃除がラク。

- 風量おまかせ運転
- DCモーター
- 一定風量制御
- LED照明(調光あり)
- ワンタッチ着脱ファン
- シロッコファン
- ノンフィルター
- オイルガード
- 一体クリーンパネル
- 整流板
- ハイパークリーン
- ファンシークリーン
- 親水系コート
- ソフトタッチスイッチ
- 常時換気
- 3段階タイマー
- お手入れランプ
- 切り忘れ防止タイマー
- コンロ連動
- リモコン対応(別売品)
- 抗ウイルス・抗菌
- スライド前幕板
- スライド横幕板(別売品)
- 600mm 離隔対応
- 同時給排(別売品)
- 電動密閉式シャッター対応(別売品)
- 市販電動給気ダンパー連動(別売品)



SV/シルバーメタリック ●上部スライド前幕板は付属品です。

総高さ44.5cm~73.5cm

幅60cm	幅75cm	幅90cm
XGR-REC-AP604SV(シルバーメタリック) 品名コード:41-4136 希望小売価格(税込)¥216,040(税抜¥196,400)	XGR-REC-AP754SV(シルバーメタリック) 品名コード:41-4144 希望小売価格(税込)¥228,690(税抜¥207,900)	XGR-REC-AP904SV(シルバーメタリック) 品名コード:41-4152 希望小売価格(税込)¥241,450(税抜¥219,500)

●別売品:交換部品・取替周辺部材についてはP25-26をご覧ください。

ライト

TLR シリーズ クリーンフード(ノンフィルター・スリム型)

必要な機能を凝縮。
コンロの周辺温度を検知して運転開始をサポート。^{※1,2,3}

- LED照明(調光あり)
- ワンタッチ着脱ファン
- シロッコファン
- ノンフィルター
- オイルガード
- 一体クリーンパネル
- 整流板
- ファンシークリーン
- ソフトタッチスイッチ
- 常時換気
- 3段階タイマー
- お手入れランプ
- 切り忘れ防止タイマー
- サーモONサポート
- 抗菌
- スライド前幕板
- スライド横幕板(別売品)
- 600mm 離隔対応
- 同時給排(別売品)
- 電動密閉式シャッター対応(別売品)
- 市販電動給気ダンパー連動(別売品)



SV/シルバーメタリック ●上部スライド前幕板は付属品です。

総高さ44.5cm~73.5cm

幅60cm	幅75cm	幅90cm
TLR-3S-AP602SV(シルバーメタリック) 品名コード:41-4683 希望小売価格(税込)¥136,400(税抜¥124,000)	TLR-3S-AP752SV(シルバーメタリック) 品名コード:41-4705 希望小売価格(税込)¥149,160(税抜¥135,600)	TLR-3S-AP902SV(シルバーメタリック) 品名コード:41-4721 希望小売価格(税込)¥161,810(税抜¥147,100)

●別売品:交換部品・取替周辺部材についてはP25-26をご覧ください。

※1 一定の温度上昇を調理機器側から検知した場合、「サーモ ON サポート」が機能します。調理器具の種類や調理内容によっては温度を検知しにくく、機能しない場合があります。また、グリル調理やIHクッキングヒーター、弱火調理では温度上昇を検知しにくい場合もあります。 ※2 本機能にはコンロ周辺温度が一定温度以下になった場合、レンジフードを停止する機能も搭載しています。ただし、調理内容によっては調理終了からレンジフードが停止するまでに1時間ほどかかる場合があります。すぐに運転を停止したい場合はレンジフードを操作し、停止させてください。 ※3 ご使用の前にはあらかじめ取扱説明書で機能の特徴、操作方法を必ずご確認ください。

取替周辺部材

回転式フレキシブルダクト

TFD-15 品名コード:41-8938 オープン価格

フレキシブルに排気方向を変更できます。
ジャバラダクトが使用不可の地域でも
取付可能です。

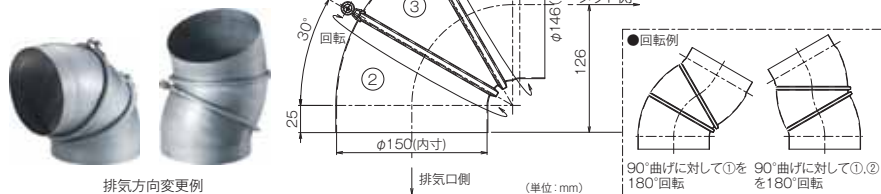

リモコン レンジフードから離れていても手で簡単に操作できます。壁面への取り付けも可能。

型式	品名コード	希望小売価格(税込) (税抜価格)	OGRシリーズ	XGRシリーズ	TLRシリーズ
RMC-08	41-4748	¥7,480 (¥6,800)	○	○	—



560mm長 アジャスト用直管ダクト

1本入りAD560 品名コード:41-0041
希望小売価格(税込) ¥4,620 (税抜¥4,200)
2本入りAD560-2 品名コード:41-0059
希望小売価格(税込) ¥7,700 (税抜¥7,000)

必要な長さにカットしてご使用ください。
●カット作業時は必ず革手袋等を着用してください。

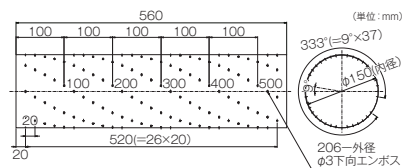

別売品／交換部品一覧

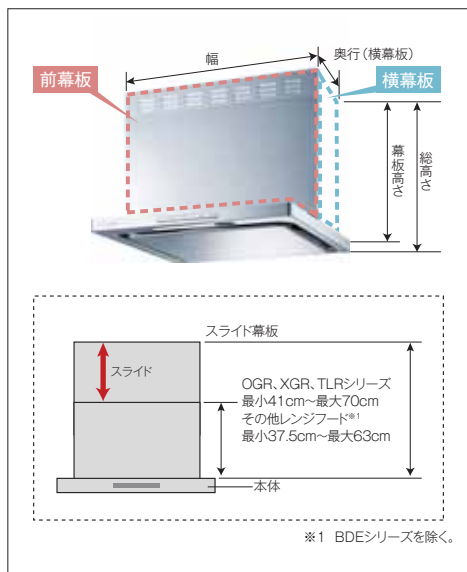

スライド前幕板

天井高に合わせてレンジフードの高さを調整可能。多様なキッチンに、フレキシブルに対応できます。

OGR-REC-AP 取付例



●目隠し板で隙間が隠れない場合は別売でスライド横幕板をご用意。

スライド前幕板取付用
目隠し板(付属)

吊戸と面位置が合わない場合でも隙間をカバーできます。



原寸大型紙(付属)

別売品のスライド前幕板Hiタイプを付けることで、さらに天井の高いキッチンにも対応できます。(XGR-REC-APの場合、最大93.5cm)
●OGR、XGRシリーズでは付属の取り付けベース引掛機です。

スライド前幕板Hiタイプ

同梱しているスライド前幕板では高さが足りない場合、スライド前幕板の上部を交換して使用します。天井の高いキッチンにも対応できます。

スライド前幕板Hiタイプ使用時の総高さ
OGR、XGR、TLR:総高さ 73.5cm~93.5cm

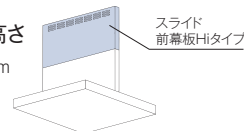

型式	品名コード	希望小売価格(税込)	仕様・幅	OGRシリーズ	XGRシリーズ	TLRシリーズ
MPS-HSLDX-5860SV (シルバーメタリック)	41-3113	¥8,910(税抜¥8,100)	幕板高さ 70~90cm 幅60cm	○	○	○
MPS-HSLDX-5875SV (シルバーメタリック)	41-3139	¥10,230(税抜¥9,300)	幕板高さ 70~90cm 幅75cm	○	○	○
MPS-HSLDX-5890SV (シルバーメタリック)	41-3156	¥11,440(税抜¥10,400)	幕板高さ 70~90cm 幅90cm	○	○	○

プロペラ換気扇取替キット

(①+②+③)

PTK-25 品名コード:41-8963

希望小売価格(税込)¥19,140(税抜¥17,400)

プロペラ換気扇タイプからシロッコファンタイプへリフォームする場合に必要なパーツをセットにした便利なキットです。外壁側からの工事が不要なため、施工性が良くなりました。

●別途ダクト部材が必要となります。

換気扇穴ふさぎ板(ダクト付)

PTK-FD 品名コード:41-2591

希望小売価格(税込)¥8,910(税抜¥8,100)

木枠(既設) ウェザーカバー(既設)

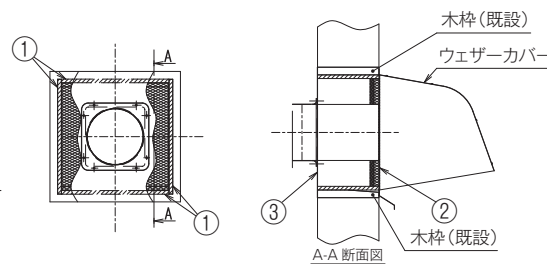
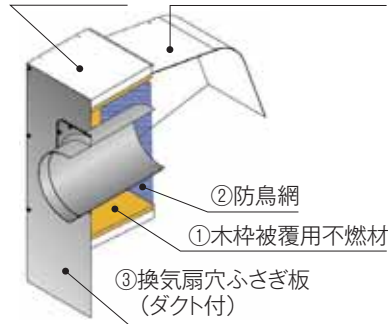

①木枠被覆用不燃材

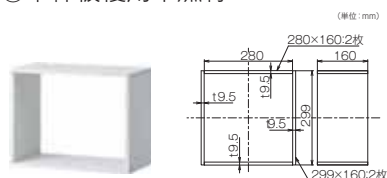

②防鳥網

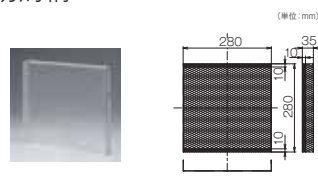

③換気扇穴ふさぎ板(ダクト付)

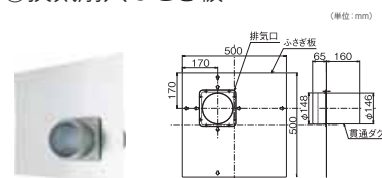

スライド横幕板Hiタイプ

スライド横幕板よりも高い天井に対応できます。

●スライド前幕板Hiタイプと併用します。

●スライド横幕板Hiタイプ使用時は、付属のスライド前幕板の前面位置が壁面より37.5cm固定となり奥行変更を行うことはできません。

スライド横幕板Hiタイプ使用時の総高さ

OGR、XGR、TLR: 総高さ 73.5cm~93.5cm

スライド前幕板Hiタイプ
●別売品

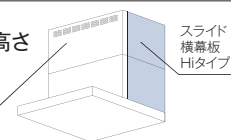

型式	品名コード※2	希望小売価格(税込)	仕様	OGR シリーズ	XGR シリーズ	TLR シリーズ
YMP-NSLD-AP6935R/LSV (シルバーメタリック)	(R)41-1748 (L)41-1757	¥15,840(税抜¥14,400)	幕板高さ 70~90cm	○	○	○

※2 機器に向かって右(R)、左(L)です。

スライド横幕板

天井高に合わせて高さを調整できる横幕板です。

●スライド前幕板Hiタイプと併用できません。

●スライド横幕板使用時は、付属のスライド前幕板の前面位置が壁面より37.5cm固定となり奥行変更を行うことはできません。

スライド横幕板使用時の総高さ

OGR、XGR、TLR: 総高さ 44.5cm~73.5cm

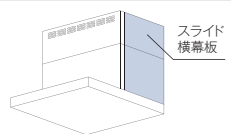

型式	品名コード※3	希望小売価格(税込)	仕様	OGR シリーズ	XGR シリーズ	TLR シリーズ
YMP-NSLD-AP4135R/LSV (シルバーメタリック)	(R)41-1722 (L)41-1730	¥14,630(税抜¥13,300)	幕板高さ 41~70cm	○	○	○

※3 機器に向かって右(R)、左(L)です。

横目隠し板

吊戸下端から製品下端までの距離が生じた場合に、スライド前幕板取付用目隠し板の下部を交換して使用します。

●横目隠し板使用時は、付属のスライド前幕板の前面位置が壁面より37.5cm固定となり奥行変更を行うことはできません。

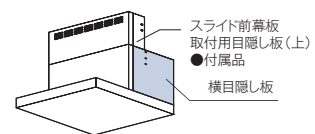

型式	品名コード※4	希望小売価格(税込)	仕様	OGR シリーズ	XGR シリーズ	TLR シリーズ
UYMPX-AP1835R/LSV (シルバーメタリック)	(R)41-1897 (L)41-1900	¥7,370(税抜¥6,700)	対応範囲 2.5~21cm	○	○	○

※4 機器に向かって右(R)、左(L)です。

ガステーブルコンロ機器のお買い求めに際して (詳しくは、販売店によくご相談ください。)

Siセンサーコンロ使用上のご注意

①ご使用中に自動的に弱火または消火する。







ご使用中の火力が変化したり、自動消火しても機器の異常ではありません。Siセンサーコンロに搭載されている早切れ防止機能がはたらいているためです。この機能は、焼きもの調理や炒りもの調理など比較的温度が高い料理や鍋の空焼きをしたときに、強火⇄弱火と火力を自動で調節 (または消火) し、鍋の異常過熱を防止します。この状態が約30分継続すると自動消火します。

②あぶり・高温炒めモード*使用中に自動的に弱火または消火する。

あぶり・高温炒めモードは、通常よりも高い温度まで調理できる機能です。あぶり・高温炒めモードを使用した場合でも、鍋の異常過熱を防ぐために、強火⇄弱火と火力を自動で調節 (または消火) します。この状態が約30分継続すると自動消火します。

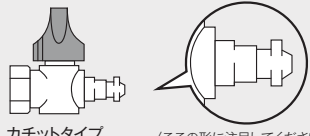
*機種により「高温炒め」、「センサー解除」となり、名称が一部異なります。

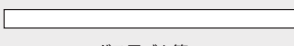
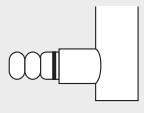
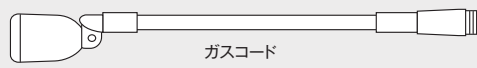
テーブルコンロのガス接続に関するご注意

お部屋ガス栓	接続具		器具側
 <p>φ9.5 ホースエンドタイプ (こちらの形に注目してください)</p>	—	 <p>ガス用ゴム管</p>	—
 <p>カチットタイプ (こちらの形に注目してください)</p>	 <p>ゴム管用ソケット</p>	 <p>ガス用ゴム管</p>	 <p>ホースエンドタイプ</p>
—	 <p>ガスコード</p>	 <p>器具用スリムプラグ</p>	—

オプション品 **器具用スリムプラグ(都市ガス・LPガス兼用) RGHP-SP2 (42-4337)** 希望小売価格(税込) **¥2,310**(税抜¥2,100)

省エネ性マークについて【コンロ部】

 このマークは、省エネ基準を達成した機種を示します。

「06年省エネ基準達成率」は、省エネルギー法に定められた2006年度基準に対する達成率を表示しています。%の数値が大きいくほど省エネ性が優れています。エネルギー消費効率は省エネルギー法に定められた、JIS規格条件でガステーブルを使用したときの効率を表したものです。

エネルギー消費効率 = (大バーナー熱効率 × 3.5 + 中バーナー熱効率 × 2.1) ÷ (3.5 + 2.1)

*計算方法は、2口仕様のもので、3口、1口仕様の計算方法は異なります。

- 表示の強火力バーナーは大バーナーを、標準バーナーは中バーナーを示します。
- 各バーナーの熱効率、エネルギー消費効率は、ガス種13A、LPGの熱効率の値です。
- 区分名は経済産業省告示第315号による。

省エネ性マークについて【グリル部】

 このマークは、省エネ基準を達成した機種を示します。

「08年省エネ基準達成率」は、省エネルギー法に定められた2008年度基準に対する達成率を表示しています。%の数値が大きいくほど省エネ性が優れています。エネルギー消費効率は省エネルギー法に定められた条件で、グリルを使用したときの効率を表したものです。

- グリルのエネルギー消費効率は、ガス種13A、LPGの熱効率の値です。
- 区分名は経済産業省告示第315号による。



●ご使用の前に「取扱説明書」をよくお読みのうえ、正しくお使いください。

- 地域によって、ガス種が異なります。ガス種を確認のうえ、お買い求めください。ガス種が違いますと、火災・やけどの原因となります。
- このカタログに掲載の商品は一般家庭用です。業務用にお使いになりますと寿命が縮まることがありますのでご注意ください。
- 軽い鍋や取っ手が重たい片手鍋は温度センサーによって、鍋が押し上げられて倒れ、やけどのおそれがあります。鍋は調理物を含めて、300g以上で調理してください。



●コンロで焼き網を使用しないでください。

トップレートに落ちた油などが発火したり、機器の異常過熱のおそれがあります。ほかにもお使いいただけない調理道具がございます。詳しくは取扱説明書でご確認ください。

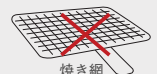

●グリル皿の中に市販のグリル石、グリルシートなどを入れないでください。

機器の損傷や、たまった脂が加熱され、燃えて火災の原因となります。



●ガステーブルコンロの補修用性能部品の保有期間は製造打切後5年です。

リンナイ株式会社

本社：〒454-0802 名古屋市中川区福住町2番26号 ホームページアドレス：<https://www.rinnai.co.jp>

故障・修理・製品についてのお問い合わせ

インターネットの場合 お問い合わせ・サポート
<https://www.rinnai.co.jp/contact/>



修理のお申し込み
<https://www.rinnai.co.jp/contact/repair/>



お電話の場合 お客様センター  **0120-054321**

●修理の受付: 365日24時間 ●お問い合わせ: 月~土 9:00~18:00 ※日祝及び当社指定休日を除く

携帯電話からはこちらにおかけください。
(通話料金が発生します。)



0570-550258

間違い電話が多くなっております。お電話をいただく際には、番号を必ず正確かめのうえ、くれぐれもお間違いのないようお願いします。

●お求めは信用とゆきとどいたサービスの店

このカタログの掲載内容は、2025年4月現在のものです。

- 本カタログに掲載しております商品の価格は、希望小売価格です。オープン価格は希望小売価格を定めておりません。配送費、据付部材、据付工事費、使用済み商品の引取り費等は含まれておりません。
- ガス消費量及び能力は、13AまたはLPGで表示していますが、ガス種により異なる場合があります。
- 印刷物のため実際の商品と異なることがありますのでご了承ください。
- 商品の価格及びデザイン、仕様は改善のため、予告なく変更する場合があります。
- 本カタログ掲載の商品写真は、警告・注意シール表示を省略しているものがあります。
- 本カタログ掲載のイメージ写真は、実際の設置環境と異なる場合があります。