

Rinnai

集合住宅取替用エコジョーズ
2024 I



集合住宅取替用エコジョーズ kaecco なら

ドレン配管工事不要で、既築集合住宅パイプシャフト

kaeccoで既築集合住宅にもエコジョーズを。

これまで既築集合住宅ではパイプシャフト設置の場合、ドレン配管工事ができず、エコジョーズへの取り替えが困難でした。この問題を解決したのが、リンナイの集合住宅取替用エコジョーズ「kaecco(カエッコ)」です。

そして、このkaeccoのラインアップにウルトラファインバブル発生装置を搭載した給湯暖房用熱源機が加わりました。ウルトラファインバブル入りのお湯が家中どこでも使え、水回りの掃除負担を軽減します。

ドレン排水切替ユニット ROP-DHU2

kaecco設置時に必要なオプションです。



ウルトラファインバブル発生装置搭載

ガス給湯暖房用熱源機 RUFH-UTEシリーズ



ウルトラファインバブル給湯器の
詳細はこちら
<https://rinnai.jp/ultrafinebubble/>



24号 / フルオート / 屋外壁掛型

RUFH-UTE2406AW2-6

無線LAN対応で
外出先からも操作可能



浴室・台所リモコン MBC-302VC (C)

Air Bubble Technology

「Air Bubble Technology(エアバブルテクノロジー)」は、微細な泡を水に溶け込ませる、Rinnai独自技術。長年の研究を重ねて開発された、このテクノロジーは、マイクロバブルバスユニットやウルトラファインバブル給湯器に使われています。毎日の入浴をよりリラックスできる時間に変え、家中の水まわりの掃除を楽に。Air Bubble Technologyで、暮らしに新しい体験を提供していきます。



ガス給湯暖房用熱源機 RUFH-TEシリーズ



24号 / フルオート / 屋外壁掛型

RUFH-TE2406AW2-6(A)

無線LAN対応で
外出先からも操作可能



浴室・台所リモコン MBC-302VC (C)

ガスふろ給湯器 RUF-TEシリーズ



24号 / フルオート / 屋外壁掛型

RUF-TE2400AW (B)



浴室・台所リモコン MBC-155V (A)

にエコジョーズを設置できます。

ドレン排水切替システム概念図

中和したドレンを一時的にドレンタンクに溜めます。溜まったドレンを既設のおいだし配管を利用して浴室内へ搬送し、ドレン排水切替ユニット(三方弁ユニット)を作動させ排水口へドレンを排水します。(タンク内に一定量のドレンが溜まると通常自動湯はり時に排水。排水後は配管洗浄を行います。また、配管洗浄中に給湯した場合はお風呂と同温度での出湯となります。)

従来型エコジョーズ (ふろ給湯器)

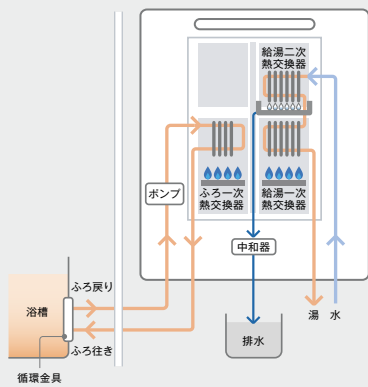

これまではドレン排水の処理方法が既築パイプシャフト内に取り付ける際の問題でした。

kaecco (ふろ給湯器)

ドレン排水切替ユニットを浴槽のエプロン内に設置、既設おいだし配管(往き側)を利用して、三方弁を切り替えて、浴室の排水口へドレンを流します。



※写真はイメージです。

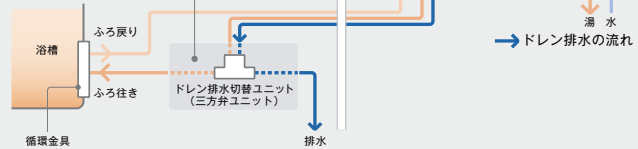
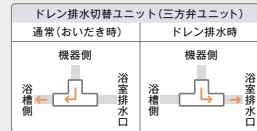

ドレン排水切替ユニットの設置で既築パイプシャフト内の
ドレン配管工事が不要



ドレン排水切替ユニット
ROP-DHU2

※kaecco設置時に必要なオプションです。

幅広いオプション設定で、取付作業もラクラク!

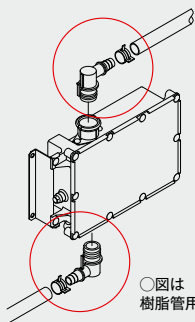

様々な種類のおいだし配管に対応する
接続管セット(配管継手)

銅管・フレキ管用



ROP-WCU(A)

樹脂管用



ROP-W13AJ H-Cスナップジョイント
10A-L

UBゴム管用



ROP-WUB(A)

○図は樹脂管用です。

※詳しくは4,5ページをご参照ください。

ドレン排水切替
ユニットの接続口は
CCHジョイント仕様



リモコンケーブル穴の処理用
専用プッシング(ROP-WB)



別売通線プッシング プッシング装着後シリコン処理

排熱の有効利用で、賢く省エネ。

kaeccoは今まで利用できずに排気していた高温の排気熱を、あらかじめ水を温めるエネルギーとして再利用。これにより、RUFH-TEシリーズの場合、従来タイプと比べて給湯の熱効率が83%から95%にアップしました。さらに暖房時も従来の80%から87%と高い熱効率を実現。エネルギーのムダを抑える、環境にやさしい給湯器です。

従来型の給湯器のしくみ

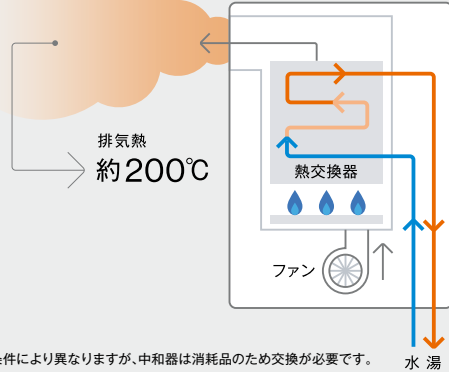

○使用条件により異なりますが、中和器は消耗品のため交換が必要です。

kaecco (エコジョーズ)のしくみ

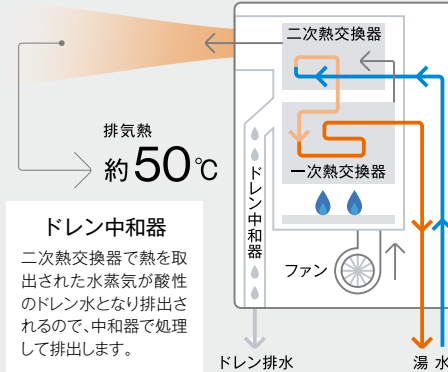

二次熱交換器

排気ガス中に含まれる水蒸気から熱を取り出すことで熱効率を向上。排気の温度も約200°Cから約50°Cに大幅ダウン。

ドレン中和器

二次熱交換器で熱を取られた水蒸気が酸性のドレン水となり排出されるので、中和器で処理して排出します。

従来のタイプと比べランニングコストが年間約25,500円*おトク! ※RUFH-UTE・TEシリーズの場合

熱効率が上がることで、給湯に必要なガス消費量を約15%削減。その分ガス料金がお得になります。従来のタイプと同じ湯量を使っても、RUFH-UTE・TEシリーズは年間約25,500円、RUF-TEシリーズは年間約18,100円のランニングコストの節約になります。

RUFH-UTE・TEシリーズ ランニングコスト比較



算出条件:年間給湯負荷18.3GJ(給湯16.6GJ、お湯1.7GJ)平成28年省エネルギー基準に準拠した「エネルギー消費性能計算プログラム(住宅版)Ver.2.31」による。年間暖房負荷283MJ/m²(ガス石油機器販売業者表示制度より)ガス料金/LPGガス:5.1円/MJ(日本ガス石油機器工業会が定めるガス料金の目安より)石油情報センター平成27年度月次平均価格(50m²)データの単純平均より算出。当社従来品RVD-2400AWとの比較。

RUF-TEシリーズ ランニングコスト比較

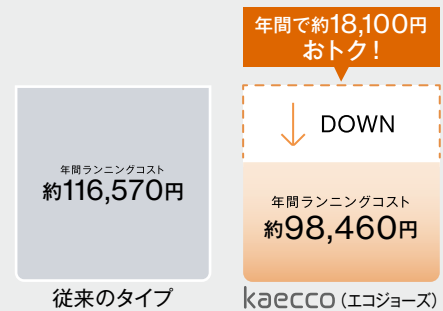

算出条件:年間給湯負荷18.3GJ(給湯16.6GJ、お湯1.7GJ)平成28年省エネルギー基準に準拠した「エネルギー消費性能計算プログラム(住宅版)Ver.2.31」による。ガス料金/LPGガス:5.1円/MJ(日本ガス石油機器工業会が定めるガス料金の目安より)石油情報センター平成27年度月次平均価格(50m²)データの単純平均より算出。当社従来品RUF-A2400AWとの比較。

ウルトラファインバブルが水まわりの掃除負担を減らし毎日をもっと豊かに。 (RUFH-UTEシリーズ)

ウルトラファインバブル給湯器なら、ウルトラファインバブル入りのお湯を家中に送り出すことができます。洗浄効果の高いお湯なので、浴室や洗面所、キッチンなどで気になる水まわりの汚れ、水垢を付きにくくし、日々の掃除をより楽にします。

給湯器とリモコンの設置で ウルトラファインバブル入りのお湯が家中どこでも使える

本製品は、浴室や洗面所、キッチン、食洗機などお湯の配管がつながっている様々な所へ、ウルトラファインバブル入りのお湯を送り出すことができます。大掛かりな工事の必要はありません。もちろん、リフォームの場合でも同様です。

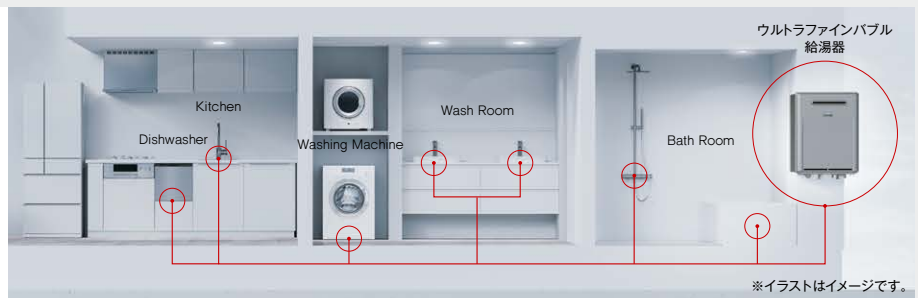

※イラストはイメージです。

キッチン

ニオイやつまりの原因になる油汚れなどが流れやすくなり、排水口の汚れや、シンクの水垢を付きづらくします。

Kitchen

洗面所

さら湯と比べて、ミネラル成分の付着を軽減して水垢を付きづらくし、排水口の汚れも軽減します。

Wash Room

浴室

汚れの原因菌が洗い流されやすくなり、浴室の床、浴槽の水垢、パッキンの汚れや排水口の汚れも付きづらくします。

Bath Room

号数	ふろ機能	ウルトラファインバブル	暖房バリエーション	排気バリエーション	品名コード	型式	希望小売価格(税込)
24号	フルオート	○	2-6 床暖房6系統 熱動弁内蔵	屋外壁掛型	26-0343	RUFH-UTE2406AW2-6	¥674,410 (税抜¥613,100)
				屋外壁掛型/PS標準設置型	26-0386	RUFH-UTE2406AH2-6※	¥674,410 (税抜¥613,100)
				アルコープ設置型	26-0369	RUFH-UTE2406AA2-6	¥685,520 (税抜¥623,200)
				PS扉内設置型	26-0378	RUFH-UTE2406AT2-6	¥685,520 (税抜¥623,200)
				PS扉内後方排気型	26-0394	RUFH-UTE2406AB2-6	¥685,520 (税抜¥623,200)
				PS扉内上方排気型	26-0408	RUFH-UTE2406AU2-6	¥685,520 (税抜¥623,200)
			2-3 床暖房3系統 熱動弁内蔵	屋外壁掛型	26-0351	RUFH-UTE2405AW2-3	¥604,890 (税抜¥549,900)
				アルコープ設置型	26-0416	RUFH-UTE2405AA2-3	¥616,000 (税抜¥560,000)
				PS扉内設置型	26-0424	RUFH-UTE2405AT2-3	¥616,000 (税抜¥560,000)
				PS扉内後方排気型	26-0432	RUFH-UTE2405AB2-3	¥616,000 (税抜¥560,000)
				PS扉内上方排気型	26-0440	RUFH-UTE2405AU2-3	¥616,000 (税抜¥560,000)
				2-6 床暖房6系統 熱動弁内蔵	屋外壁掛型	26-9569	RUFH-TE2406AW2-6(A)
		屋外壁掛型/PS標準設置型	26-9535		RUFH-TE2406AH2-6(A)※	¥635,910 (税抜¥578,100)	
		アルコープ設置型	26-9518		RUFH-TE2406AA2-6(A)	¥647,020 (税抜¥588,200)	
		PS扉内設置型	26-9543		RUFH-TE2406AT2-6(A)	¥647,020 (税抜¥588,200)	
		PS扉内後方排気型	26-9526		RUFH-TE2406AB2-6(A)	¥647,020 (税抜¥588,200)	
		PS扉内上方排気型	26-9551		RUFH-TE2406AU2-6(A)	¥647,020 (税抜¥588,200)	
		2-3 床暖房3系統 熱動弁内蔵	屋外壁掛型	26-9632	RUFH-TE2405AW2-3(A)	¥566,390 (税抜¥514,900)	
			アルコープ設置型	26-9640	RUFH-TE2405AA2-3(A)	¥577,500 (税抜¥525,000)	
			PS扉内設置型	26-9658	RUFH-TE2405AT2-3(A)	¥577,500 (税抜¥525,000)	
			PS扉内後方排気型	26-9666	RUFH-TE2405AB2-3(A)	¥577,500 (税抜¥525,000)	
			PS扉内上方排気型	26-9675	RUFH-TE2405AU2-3(A)	¥577,500 (税抜¥525,000)	
			1温度	屋外壁掛型	26-9683	RUFH-TE2405AW(A)	¥551,430 (税抜¥501,300)
		アルコープ設置型		26-9691	RUFH-TE2405AA(A)	¥562,650 (税抜¥511,500)	
	PS扉内設置型	26-9705		RUFH-TE2405AT(A)	¥562,650 (税抜¥511,500)		
	PS扉内後方排気型	26-9713		RUFH-TE2405AB(A)	¥562,650 (税抜¥511,500)		
	PS扉内上方排気型	26-9721		RUFH-TE2405AU(A)	¥562,650 (税抜¥511,500)		
	オート	2-6 床暖房6系統 熱動弁内蔵		屋外壁掛型	26-9624	RUFH-TE2406SAW2-6(A)	¥596,090 (税抜¥541,900)
			屋外壁掛型/PS標準設置型	26-9594	RUFH-TE2406SAH2-6(A)	¥596,090 (税抜¥541,900)	
			アルコープ設置型	26-9577	RUFH-TE2406SAA2-6(A)	¥607,310 (税抜¥552,100)	
			PS扉内設置型	26-9607	RUFH-TE2406SAT2-6(A)	¥607,310 (税抜¥552,100)	
			PS扉内後方排気型	26-9586	RUFH-TE2406SAB2-6(A)	¥607,310 (税抜¥552,100)	
			PS扉内上方排気型	26-9616	RUFH-TE2406SAU2-6(A)	¥607,310 (税抜¥552,100)	
		2-3 床暖房3系統 熱動弁内蔵	屋外壁掛型	26-9739	RUFH-TE2405SAW2-3(A)	¥526,570 (税抜¥478,700)	
			アルコープ設置型	26-9747	RUFH-TE2405SAA2-3(A)	¥537,790 (税抜¥488,900)	
			PS扉内設置型	26-9756	RUFH-TE2405SAT2-3(A)	¥537,790 (税抜¥488,900)	
			PS扉内後方排気型	26-9764	RUFH-TE2405SAB2-3(A)	¥537,790 (税抜¥488,900)	
			PS扉内上方排気型	26-9772	RUFH-TE2405SAU2-3(A)	¥537,790 (税抜¥488,900)	
			1温度	屋外壁掛型	26-9780	RUFH-TE2405SAW(A)	¥511,720 (税抜¥465,200)
	アルコープ設置型	26-9798		RUFH-TE2405SAA(A)	¥522,830 (税抜¥475,300)		
	PS扉内設置型	26-9802		RUFH-TE2405SAT(A)	¥522,830 (税抜¥475,300)		
	PS扉内後方排気型	26-9810		RUFH-TE2405SAB(A)	¥522,830 (税抜¥475,300)		
	PS扉内上方排気型	26-9828		RUFH-TE2405SAU(A)	¥522,830 (税抜¥475,300)		

●屋外壁掛型はPS設置できません。※13A・12Aのみ(LPGはありません)

kaecco専用関連オプション(別売品)

品名	品名コード	型式	希望小売価格(税込)
ドレン排水切替ユニット	24-8434	ROP-DHU2	¥23,100 (税抜¥21,000)
G1/2ねじ接続セット	24-8531	ROP-WCU(A)	¥1,980 (税抜 ¥1,800)
13A樹脂管接続セット	24-5124	ROP-W13AJ	¥11,550 (税抜 ¥10,500)
10A樹脂管接続セット	25-5115	H-Cスナップジョイント 10A-L	¥2,090 (税抜 ¥1,900)
UBホース管接続セット	24-2358	ROP-WUB(A)	¥8,690 (税抜 ¥7,900)
スマートホース	24-2340	ROP-WGH(A)	¥3,960 (税抜 ¥3,600)
プッシング	24-5191	ROP-WB	¥2,090 (税抜 ¥1,900)
リモコンスペーサー	24-5205	ROP-WRS	¥3,300 (税抜 ¥3,000)
排水ジョイント	24-8558	ROP-WHJ(A)	¥2,090 (税抜 ¥1,900)
パイプホルダー1	24-5175	KOP-DUPH-1-3P	¥5,280 (税抜 ¥4,800)
パイプホルダー2	24-5183	KOP-DUPH-2-3P	¥6,490 (税抜 ¥5,900)
パイプホルダー3	24-8549	KOP-DUPH-3-3P	¥1,980 (税抜 ¥1,800)



●「ドレン排水切替ユニット」はkaecco設置時に必要なオプションです。必ずご手配ください。

RUFH-UTE・TEシリーズ用関連オプション(一例)

品名	品名コード	型式	希望小売価格(税込)
インターホン機能付きマルチリモコン(無線LAN対応)	26-2719	MBC-302VC(C)	¥66,990 (税抜 ¥60,900)
インターホン機能付きマルチリモコン	26-8296	MBC-240VC(A)	¥50,160 (税抜 ¥45,600)
配管カバー	26-6081	WOP-6101(K)SS	¥11,880 (税抜 ¥10,800)
	26-6099	WOP-6101(K)SS-650	¥12,870 (税抜 ¥11,700)
扉内設置用取付BOX	21-2778	UOP-3030	¥13,420 (税抜 ¥12,200)

●その他のオプションについては総合カタログをご確認ください。

接続セット(配管継手)※

G1/2ねじ接続セット(銅管・フレキ管用)		樹脂管接続セット		UBホース管接続セット	
ROP-WCU(A)		ROP-W13AJ		ROP-WUB(A)	
G1/2ジョイント (2個)	クイックファスナ 16A (2個)	CCH-Lジョイント 13A (2個)	クイックファスナ 16A バンド (2個) (2個)	スナップジョイント (2個)	UB-Lジョイント (2個) クイックファスナ 16A (2個) ホースクリップ (2個)
					

※10Aまたは13A樹脂管、フレキ管、銅管、IHチョクジュン10Bまたは13A、7A樹脂管、配線用モール等は現地調達品となります。

●接続セットは別売品です。配管の種類をご確認の上ご手配ください。

号数	ふろ機能	排気バリエーション	品名コード	型式	希望小売価格(税込)
24号	フルオート	屋外壁掛型	24-2464	RUF-TE2400AW(B)	¥491,920 (税抜¥447,200)
		アルコープ設置型	24-2480	RUF-TE2400AA(B)	¥503,030 (税抜¥457,300)
		PS 扉内設置型	24-2473	RUF-TE2400AT(B)	¥491,920 (税抜¥447,200)
		PS 扉内後方排気型	24-2503	RUF-TE2400AB(B)	¥503,030 (税抜¥457,300)
		PS 扉内上方排気型	24-2498	RUF-TE2400AU(B)	¥503,030 (税抜¥457,300)
	オート	屋外壁掛型	24-2510	RUF-TE2400SAW(B)	¥435,930 (税抜¥396,300)
		アルコープ設置型	24-2536	RUF-TE2400SAA(B)	¥447,040 (税抜¥406,400)
		PS 扉内設置型	24-2528	RUF-TE2400SAT(B)	¥435,930 (税抜¥396,300)
		PS 扉内後方排気型	24-2553	RUF-TE2400SAB(B)	¥447,040 (税抜¥406,400)
		PS 扉内上方排気型	24-2544	RUF-TE2400SAU(B)	¥447,040 (税抜¥406,400)
20号	フルオート	屋外壁掛型	24-2561	RUF-TE2003AW(B)	¥464,530 (税抜¥422,300)
		屋外壁掛型	24-2587	RUF-TE2000AW(B)	¥458,370 (税抜¥416,700)
		アルコープ設置型	24-2609	RUF-TE2000AA(B)	¥469,480 (税抜¥426,800)
		PS 扉内設置型	24-2595	RUF-TE2000AT(B)	¥458,370 (税抜¥416,700)
		PS 扉内後方排気型	24-2625	RUF-TE2000AB(B)	¥469,480 (税抜¥426,800)
	オート	PS 扉内上方排気型	24-2617	RUF-TE2000AU(B)	¥469,480 (税抜¥426,800)
		屋外壁掛型	24-2579	RUF-TE2003SAW(B)	¥408,650 (税抜¥371,500)
		屋外壁掛型	24-2634	RUF-TE2000SAW(B)	¥402,380 (税抜¥365,800)
		アルコープ設置型	24-2650	RUF-TE2000SAA(B)	¥413,710 (税抜¥376,100)
		PS 扉内設置型	24-2643	RUF-TE2000SAT(B)	¥402,380 (税抜¥365,800)
16号	フルオート	PS 扉内後方排気型	24-2676	RUF-TE2000SAB(B)	¥413,710 (税抜¥376,100)
		PS 扉内上方排気型	24-2668	RUF-TE2000SAU(B)	¥413,710 (税抜¥376,100)
		屋外壁掛型	24-2684	RUF-TE1610AW(B)	¥429,770 (税抜¥390,700)
		アルコープ設置型	24-2706	RUF-TE1610AA(B)	¥439,670 (税抜¥399,700)
		PS 扉内設置型	24-2693	RUF-TE1610AT(B)	¥429,770 (税抜¥390,700)
	オート	PS 扉内後方排気型	24-2723	RUF-TE1610AB(B)	¥439,670 (税抜¥399,700)
		PS 扉内上方排気型	24-2714	RUF-TE1610AU(B)	¥439,670 (税抜¥399,700)
		屋外壁掛型	24-2731	RUF-TE1610SAW(B)	¥372,570 (税抜¥338,700)
		アルコープ設置型	24-2757	RUF-TE1610SAA(B)	¥383,790 (税抜¥348,900)
		PS 扉内設置型	24-2749	RUF-TE1610SAT(B)	¥372,570 (税抜¥338,700)
		PS 扉内後方排気型	24-2774	RUF-TE1610SAB(B)	¥383,790 (税抜¥348,900)
		PS 扉内上方排気型	24-2765	RUF-TE1610SAU(B)	¥383,790 (税抜¥348,900)

●RUF-TE2000シリーズはQ21機能を備えていません。●屋外壁掛型はPS設置できません。

kaecco専用関連オプション(別売品)

品名	品名コード	型式	希望小売価格(税込)
ドレン排水切替ユニット	24-8434	ROP-DHU2	¥23,100 (税抜¥21,000)
G1/2ねじ接続セット	24-8531	ROP-WCU(A)	¥1,980 (税抜 ¥1,800)
13A樹脂管接続セット	24-5124	ROP-W13AJ	¥11,550 (税抜 ¥10,500)
10A樹脂管接続セット	25-5115	H-C スナップジョイント 10A-L	¥2,090 (税抜 ¥1,900)
UBホース管接続セット	24-2358	ROP-WUB(A)	¥8,690 (税抜 ¥7,900)
スマートホース	24-2340	ROP-WGH(A)	¥3,960 (税抜 ¥3,600)
プッシング	24-5191	ROP-WB	¥2,090 (税抜 ¥1,900)
リモコンスペーサー	24-5205	ROP-WRS	¥3,300 (税抜 ¥3,000)
排水ジョイント	24-8558	ROP-WHJ(A)	¥2,090 (税抜 ¥1,900)
パイプホルダー 1	24-5175	KOP-DUPH-1-3P	¥5,280 (税抜 ¥4,800)
パイプホルダー 2	24-5183	KOP-DUPH-2-3P	¥6,490 (税抜 ¥5,900)
パイプホルダー 3	24-8549	KOP-DUPH-3-3P	¥1,980 (税抜 ¥1,800)

●「ドレン排水切替ユニット」はkaecco設置時に必要なオプションです。必ずご手配ください。

RUF-TEシリーズ用関連オプション(一例)

品名	品名コード	型式	希望小売価格(税込)
マルチリモコン	26-4940	MBC-155V(A)	オープン価格
	24-3401	ROP-W101(K2)SS	¥16,170 (税抜¥14,700)
配管カバー	24-3419	ROP-W101(K2)SS-650	¥17,710 (税抜¥16,100)
	25-5287	UOP-P030	¥11,220 (税抜¥10,200)

●その他のオプションについては総合カタログをご確認ください。

接続セット(配管継手)*

G1/2ねじ接続セット(銅管・フレキ管用)		樹脂管接続セット		UBホース管接続セット
ROP-WCU(A)		ROP-W13AJ	H-C スナップジョイント 10A-L	ROP-WUB(A)
G1/2 ジョイント (2個)	クイックファスナ 16A (2個)	CCH-L ジョイント 13A (2個)	クイックファスナ 16A バンド (2個) (2個)	UB-L ジョイント (2個)
			スナップジョイント (2個)	クイックファスナ 16A ホースクリップ (2個)
				

*10A または 13A 樹脂管、フレキ管、銅管、IH チョクジュン 10B または 13A、7A 樹脂管、配線用モール等は現地調達品となります。

●接続セットは別売品です。配管の種類をご確認の上ご手配ください。

ガス給湯暖房用熱源機 RUFH-UTEシリーズ

		24号		
型式		RUFH-UTE2406AW2-6		
設置方式		屋外壁掛型		
給排気方式		強制排気方式(RF)		
外形寸法(mm)		H750×W480×D250		
本体質量(kg)		38.0		
ガス消費量 (13A)	給湯	44.2(38,000)		
	暖房	16.5(14,200)		
	同時	60.7(52,200)		
おいだき能力 kW(kcal/h)		9.9(8,500)		
暖房能力 kW(kcal/h)		14.0(12,000)		
接続	ガス	13A・12A	20A(R3/4)	
		LPG*	15A(R1/2)	
	ふろ	給水・給湯	20A(R3/4)	
		往・戻	CCH ジョイント	
		配管条件	上方7m 下方5m	
		配管延長	25m10 曲がり	
暖房(高温)	CCH ジョイント			
暖房(低温)	CH ジョイント			
消費電力(W) 50 / 60Hz	定格	215		
	凍結予防運転時	1.6		
	待機時	245		
省エネ法に 基づく 効率表示	目標年度 2025年			
	省エネ基準達成率	102%		
	エネルギー消費効率(定格)	93.0%		
	熱効率(定格)	給湯部	95.0%	
		暖房部	87.0%	

ガス給湯暖房用熱源機 RUFH-TEシリーズ

		24号			
型式		RUFH-TE2406AW2-6(A)	RUFH-TE2405AW2-3(A)	RUFH-TE2405AW(A)	
設置方式		屋外壁掛型			
給排気方式		強制排気方式(RF)			
外形寸法(mm)		H750×W480×D250			
本体質量(kg)		38.0			
ガス消費量 (13A)	給湯	44.2(38,000)			
	暖房	16.5(14,200)			
	同時	60.7(52,200)			
おいだき能力 kW(kcal/h)		9.9(8,500)			
暖房能力 kW(kcal/h)		14.0(12,000)		11.6(10,000)	
接続	ガス	13A・12A	20A(R3/4)		
		LPG*	15A(R1/2)		
	ふろ	給水・給湯	20A(R3/4)		
		往・戻	CCH ジョイント		
		配管条件	上方7m 下方5m		
		配管延長	25m10 曲がり		
暖房(高温)	CCH ジョイント				
暖房(低温)	CH ジョイント				
消費電力(W) 50 / 60Hz	定格	215			
	待機時	1.6			
	ヒーター作動時	245			
省エネ法に 基づく 効率表示	目標年度 2025年				
	省エネ基準達成率	102%			
	エネルギー消費効率(定格)	93.0%		92.5%	
	熱効率(定格)	給湯部	95.0%		
		暖房部	87.0%		85.0%

ガスふろ給湯器 RUF-TEシリーズ

		24号	20号		16号	
型式		RUF-TE2400AW(B)	RUF-TE2003AW(B)	RUF-TE2000AW(B)	RUF-TE1610AW(B)	
設置方式		屋外壁掛型				
給排気方式		強制排気方式(RF)				
外形寸法(mm)		H600×W470×D250				
本体質量(kg)		32.5			31.0	
ガス消費量 (13A)	給湯	44.2(38,000)	36.7(31,600)		29.4(25,300)	
	ふろ		11.2(9,650)			
	同時	54.0(46,400)	46.6(40,000)	47.7(41,000)	39.2(33,700)	
おいだき能力 kW(kcal/h)		11.2(9,650)				
接続	ガス	13A・12A	20A(R3/4)		15A(R1/2)	
		LPG	15A(R1/2)			
	ふろ	給水・給湯	20A(R3/4)			15A(R1/2)
		往・戻		15A(G1/2B)		
		配管条件		上方7m 下方5m		
		配管延長		25m10 曲がり		
消費電力(W) 50 / 60Hz	定格	105		100/105	95	
	待機時		2.6			
	ヒーター作動時		220			
省エネ法に 基づく 効率表示	目標年度 2025年					
	省エネ基準達成率	104%			103%	
	エネルギー消費効率(定格)	94.3%	95.0%		94.3%	
	熱効率(定格)	給湯部	95.0%	96.0%		95.0%
		ふろ部			92.0%	

■ドレン排水切替ユニット外形寸法図(ROP-DHU2)(別売品)

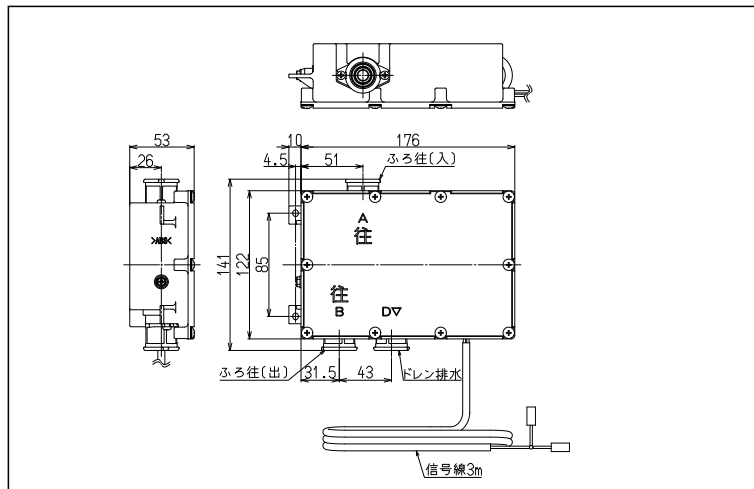

浴室内の事前チェック事項

- エプロンが外れるタイプのユニットバスである。
※床と浴槽が一体となったハーフユニットや在来浴室は取付不可。
- エプロン内にドレン排水切替ユニットの設置スペースが確保できる。
高さ300mm×奥行300mm×幅80mm
- エプロンの厚みがドレン排水切替ユニットに干渉しない。



リンナイ株式会社

本社：〒454-0802 名古屋市中川区福住町2番26号 ホームページアドレス：<https://www.rinnai.co.jp>

故障・修理・製品についてのお問い合わせ

インターネットの場合 お問い合わせ・サポート
<https://www.rinnai.co.jp/contact/>



修理のお申し込み
<https://user.rinnai.co.jp/shuri/CUkeForm.aspx>



お電話の場合 お客様センター **0120-054321**

●修理の受付:365日24時間 ●お問い合わせ:月～土9:00～18:00 ※日祝及び当社指定休日を除く

携帯電話からはこちらにおかけください。
(通話料金が発生します。) **0570-550258**



保守点検についてのお問い合わせ

●受付時間:平日9:00～18:00 ※土日祝など当社指定休日を除く

保守点検コールセンター **0120-493110**



間違いの電話が多くなっております。お電話をいただく際には、番号を必ずお確かめのうえ、くれぐれもお間違いのないようお願いします。

○お求めは信用とゆきとどいたサービスの店

このカタログの掲載内容は、2024年2月現在のものです。

- 本カタログに掲載しております商品の価格は、希望小売価格です。オープン価格は希望小売価格を定めておりません。配送費、据付部材、据付工事費、使用済み商品の引取り費等は含まれておりません。
- ガス消費量、消費電力及び能力は、都市ガス13Aで表示していますが、ガス種により異なる場合があります。
- 本カタログはすべての商品、部材が掲載されたものではありません。
- 印刷物のため、実際の商品と異なることがありますのでご了承ください。
- 商品の価格及びデザイン、仕様は改善のため、予告なく変更する場合があります。
- 本カタログ掲載の商品写真は、警告・注意シール表示を省略しているものがあります。